

# GARTEN KATALOG

Gestalten Sie Ihre Gartenträume



**KOSTENLOS**  
zum  
Mitnehmen!





# Mein Pflanzkalender... ...von A bis Z durchs Gartenjahr

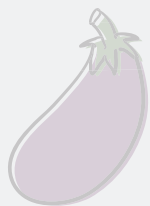

	JAN	FEB	MRZ	APR	MAI	JUN	JUL	AUG	SEP	OKT	NOV	DEZ
Aubergine	■						■					
Basilikum			■	■	■	■	■	■	■	■		
Blumenkohl		■	■	■	■	■	■	■	■	■	■	
Bohnenkraut				■	■	■	■	■	■	■	■	
Brokkoli			■	■	■	■	■	■	■	■	■	
Chinakohl					■	■	■	■	■	■	■	
Dill					■	■	■	■	■	■	■	
Endivie						■	■	■	■	■	■	
Erbsen			■	■	■	■	■	■	■	■	■	■
Feldsalat	■	■	■									
Grünkohl	■	■										
Gurken			■	■	■	■	■	■	■	■	■	
Karotte			■	■	■	■	■	■	■	■	■	
Kartoffel			■	■	■	■	■	■	■	■	■	
Kohlrabi			■	■	■	■	■	■	■	■	■	
Kopfsalat			■	■	■	■	■	■	■	■	■	■
Knollensellerie		■	■	■	■	■	■	■	■	■	■	
Lauch				■	■	■	■	■	■	■	■	
Mangold				■	■	■	■	■	■	■	■	
Pak Choi			■	■	■	■	■	■	■	■	■	
Paprika		■	■	■	■	■	■	■	■	■	■	■
Pastinake			■	■	■	■	■	■	■	■	■	■
Petersilie				■	■	■	■	■	■	■	■	
Radieschen				■	■	■	■	■	■	■	■	
Rettich			■	■	■	■	■	■	■	■	■	■
Rosenkohl	■	■	■	■	■	■	■	■	■	■	■	■
Rote Beete			■	■	■	■	■	■	■	■	■	■
Rotkohl			■	■	■	■	■	■	■	■	■	■
Spinat		■	■	■	■	■	■	■	■	■	■	■
Steckrübe								■	■	■	■	■
Tomate		■	■	■	■	■	■	■	■	■	■	■
Topinambur			■	■	■	■	■	■	■	■	■	■
Weißkohl			■	■	■	■	■	■	■	■	■	■
Wirsing			■	■	■	■	■	■	■	■	■	■
Wurzelpetersilie				■	■	■	■	■	■	■	■	■
Zucchini				■	■	■	■	■	■	■	■	■
Zwiebeln		■	■	■	■	■	■	■	■	■	■	■

Mit unserem Pflanzkalender bieten wir eine praktische Übersicht über den optimalen Zeitpunkt für die **Voranzucht** ■ oder **direkte Aussaat** ■ verschiedener Pflanzen. Wir freuen uns auf eine reiche **Ernte** ■ im Laufe des Jahres. Anhand des Farbschemas des Kalenders lässt sich erkennen, dass die meisten Gemüsesorten im Spätsommer und Herbst geerntet werden. Einige Sorten können jedoch auch frühzeitig oder sogar im Winter geerntet werden.  
**Überlegen Sie, welches Gemüse Sie am liebsten im Laufe des Jahres essen möchten und planen Sie entsprechend.**





04 - 33

## ZÄUNE & GARTENHOLZ

Sichtschutz | Zäune | Pfostenanker  
Weidenzäune & -paravent | Weiden- & Schilfrohrmatten  
Rollenzaun | Kaminholzunterstände | Mülltonnenboxen  
Pergolen | Holz- & WPC-Fliesen | Rollweg | Pfosten  
Konstruktionshölzer | Zaunblenden für Stabmatten  
Terrassenbauzubehör | Terrassendielen | Spielanlagen  
Premiumschaukeln

34 - 39

## SCHAUKELN & KINDERSPIELWAREN

Kletterschaukel | Spielhäuser | Sandkisten  
Kinderspielzeug

40 - 53

## GERÄTE-, GARTENHÄUSER & CARPORTS

Gerätehäuser Metall | Gartenhäuser Holz  
Gerätehäuser Holz | Carports

54 - 65

## BEDACHUNG

Terrassenüberdachung | Vordächer | Bedachung  
Dachrinnensysteme | Dachbleche | Geländersysteme

66 - 75

## STEINE IM GARTEN

Kies & Splitt | Kies-Stabiplatten | Gartenbaustoffe

76 - 159

## GARTEN & FREIZEIT

Gartenmöbel | Auflagen | Hollywoodschaukel | Liegen  
Strandkörbe | Kissenboxen | Abdeckhauben  
Markisen | Sonnenschutz | Camping | Gartenparty  
Grills | Pools | Planschen | Poolpflege

160 - 175

## WASSER IM GARTEN

Oase Teich- & Solar Technik | Fischfutter  
Klarwasser-, Schmutzwasser- und Regenfasspumpen  
Gartenpumpen & Zubehör | Hauswasserwerke  
Hauswasserautomaten | Fachseite Metabo  
Urlaubsbewässerung | Gardena Micro Drip System  
& Gardena Wassertechnik | Regenwassersammler | Flachtank

176 - 202

## GARTENTECHNIK & GARTENGERÄTE

IBC-Tanks inkl. Zubehör | Reinigen | Vertikutierer  
Rasenmäher | Gardena Akku System  
Einhell PowerXChange Garten | Freischneider  
Motorsensen | Trimmer | Multifunktionsgerät | Aspen  
Hecken- & Grasscheren | Fiskars  
Gardena Hochentaster & Teleskop Heckenschere  
Holzspalter | Wippsäge | Kettensägen & Kettenöl  
Sägebock | Schnittschutz | Gartenbaukarre  
Schubkarre | Abfallsäcke | Gartenhäcksler  
Laubsauger und Komposter | Gardena Combisystem  
Wolf Multi Star System | Gardena City Gardening

203 - 213

## GARTENDEKORATION

Pflanzgefäße | Nachhaltigkeit und EU-Ware  
Gartendeko | Rosenbogen | Rankhilfen

214 - 217

## NÜTZLINGE IM GARTEN

Artenvielfalt

218 - 233

## ERDEN, DÜNGER & RASENSAAT

Erde | Rindenmulch | Rund um den Rasen  
Dünger & Streuwagen | Pflanzenschutz  
Unkraut Abflamngeräte | Multi Brush | Thermoflamm BIO  
Gartenfolien Unkraut Stopp | Pflanzfolie | Wachstums Folie  
Unkraut Vlies | Rindenmulch | Saat | Hochbeete  
Anpflanzhilfen | Schädlingsbekämpfung

234 - 244

## GEWÄCHSHÄUSER & HOCHBEETE

Gewächshäuser | Pflanzenschutz | Hochbeeterden  
Hochbeet & Frühbeet

245 - 255

## LEUCHTEN & ELEKTRO

Gartensteckdosen | Kabeltrommel & Verlängerungen  
Stromverteiler für Baustelle | Außenleuchten,  
LED - Außenstrahler mit/ohne Sensor & mobile Baustrahler

256 - 261

## AUTO & FAHRRAD

Motoröle | Autozubehör | Fahrradzubehör

262 - 267

## FARBEN, LACKE & LASUREN

Fassadenfarbe & Hinweis „Mischservice“  
Holzschutz | Dichtstoffe | Hammerite

268 - 273

## INSEKTENSCHUTZ & HAUSHALT

Insektenschutz | Reiniger | Wäschetrocknung  
Bodenreinigung | Stichwortregister

Alle Artikel, die nicht vorrätig sind, bestellen wir gerne für Sie!  
Dadurch können gegebenenfalls zusätzlich Lieferkosten entstehen.





Abb. zeigt Carys in grau mit blank anodisierten Rahmen und Pfosten in silber anodisiert



Abb. zeigt Carys in anthrazit mit blank anodisierten Rahmen und Pfosten in silber anodisiert

### WPC-ZAUSERIE CARYS

für die moderne und anspruchsvolle Gestaltung im Außenbereich, extrem strapazierfähig, langlebig und witterungsbeständig, hochwertiger 40 x 62 mm Aluminium-Rahmen blank anodisiert\*, 20 mm extra starke WPC-Profile in den Farben anthrazit oder grau erhältlich, einfache Montage durch vollständig montierte Elemente, die mit passenden Halterungen direkt an die Pfosten befestigt werden

\* zusätzlicher Schutz gegen Korrosion



Artikel	Farbe	Art.-Nr.	Preis in EUR
1 WPC-Rahmenzaun Carys, Maße: B 180 x H 180 cm	anthrazit grau	8376510 8376497	<b>199,00</b>
2 WPC-Rahmenzaun Carys, Maße: B 90 x H 180 cm	anthrazit grau	8376486 8376493	<b>159,00</b>
3 WPC-Rahmenzaun Carys, Maße: B 90 x H 180/90 cm	anthrazit grau	8376509 8376413	<b>159,00</b>
4 WPC-Rahmenzaun Carys, Maße: B 180 x H 90 cm	anthrazit grau	8376408 8376464	<b>159,00</b>
5 Alu-Pfosten für Montage auf Pfostenträger, incl. Pfostenkappe, Maße: 7 x 7 cm, L 190 cm Alu-Pfosten zum Einbetonieren, incl. Pfostenkappe, Maße: 7 x 7 cm, L 235 cm	silber anodisiert anthrazit pulverbeschichtet silber anodisiert anthrazit pulverbeschichtet	8205076 8376488 8205098 8376459	<b>49,99</b> <b>49,99</b> <b>59,99</b> <b>59,99</b>
6 Pfostenträger mit 4 Betonschrauben, Maße: 11 x 17 cm, L 40 cm	Stahl feuerverzinkt	8376410	<b>29,99</b>
7 WPC-Zaunhalter für Carys im 6-er Set für verdeckte Montage, incl. Bohrschrauben	Edelstahl	8442963	<b>19,99</b>



Passende Einzeltore für alle WPC-Zäune dieser Seite sind auf Anfrage erhältlich!

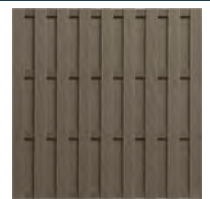

### WPC-DICHTZAUN GRACE LINE

aus Naturfaser-Kunststoffgemisch, mit Alu-Querriegeln, stabil und witterungsbeständig, Farbe: anthrazit

Für weitere Informationen steht Ihnen unser Fachpersonal gerne zur Verfügung!

Artikel	Art.-Nr.	Preis in EUR
WPC-Dichtzaun-Element, Maße: B 180 x H 180 cm	8361444	<b>129,99</b>
WPC-Dichtzaun-Element, Schmalelement, Maße: B 90 x H 180 cm	8396095	<b>99,99</b>
WPC-Dichtzaun, Abschlusselement rechts, Maße: B 90 x H 180/90 cm	8396082	<b>99,99</b>
T-Verbinder für eine unsichtbare Befestigung, Inhalt: 8 Stück, incl. Schrauben (o. Abb.)	8299738	<b>16,99</b>

**WPC-DICHTZAUN COLOR LINE** mit farbgleich pulverbeschichteten Aluriegeln, in den Farben braun, grau und anthrazit, auf Anfrage erhältlich!

Die Artikel dieser Seite werden nicht in allen Märkten lagermäßig geführt!





# WPC-Systemzaun Cora Line



## SYSTEMZAUN CORA LINE AUS CO-EXTRUDIERTEM\* WPC

bietet sich für die Gestaltung von eleganten und besonders strapazierfähigen Sichtschutzzäunen an. Durch die melangierten, glatt gebürsteten Oberflächen, wirkt der Zaun sehr natürlich. Zur Auswahl stehen Zaunbretter und Pfosten in verschiedenen Farben, so dass diverse Gestaltungsmöglichkeiten bestehen.

### Eigenschaften und Vorteile:

- co-extrudiertes\* WPC, langlebig und pflegeleicht
- erhältlich in vier attraktiven, melangierten Farben
- Farben und Zubehör variabel kombinierbar



## ZAUNBAUTEILE CORA LINE

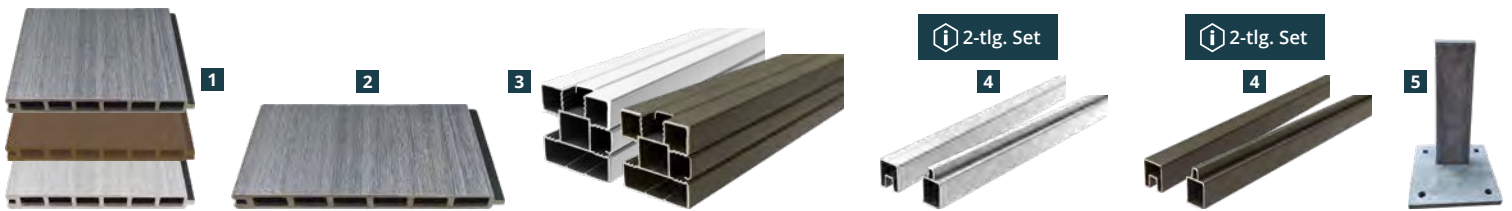

Artikel	Maße in cm	Art.-Nr.	Preis in EUR je Stück / Paket
<b>1</b> Zaunbrett Cora Line, beidseitig glatt gebürstet, mit Nut und Feder, z. B. Farbe: grau (für einen Zaun von 180 cm Höhe werden 2 Pakete benötigt)	14 x 2 cm, L 179 cm	8299637	<b>87,99</b> / Paket
<b>2</b> Zaunbrett Cora Line, 3 St. Coex. grau, gebürstet, mit Nut und Feder	28 x 2 cm, L 179 cm	8307610	<b>99,99</b> / Paket
<b>3</b> Coraline Pfosten Alu eloxiert			
- Aufdübeln, z. B. blank anodisiert**	6,8 x 6,8 cm, L 180 cm	8299641	<b>52,99</b> / Stück
- Einbetonieren, z. B. blank anodisiert**	6,8 x 6,8 cm, L 240	8299676	<b>64,99</b> / Stück
<b>4</b> Start- und Endleiste, 2-tlg. incl. Klemmbügel zur Befestigung, z. B. blank anodisiert**	L 180 cm	8299705	<b>19,99</b> / Set
<b>5</b> Stellfuß	15 x 15 x 23 cm	8299689	<b>24,99</b> / Stück

\* zusätzlich mit einer hochwertigen Kunststoffschicht ummantelt, zum Schutz gegen Flecken, Kratzer und Abnutzungen. Dadurch noch unempfindlicher gegen Witterungseinflüsse

\*\* zusätzlicher Schutz gegen Korrosion

Die Artikel dieser Seite werden nicht in allen Märkten lagermäßig geführt!

Für weitere Informationen steht Ihnen unser Fachpersonal gerne zur Verfügung!





WPC in grau mit Pfosten, Abschlüsse, Design-Inlay und Designleisten in silber

# Easy Fence

## Das Baukasten-Stecksystem!

Sichtschutz stilvoll gestalten - langlebig und pflegeleicht zugleich.

	Artikel	Art.-Nr.	Farbe	Preis
1	<b>Start- und Abschlussleiste</b> Maße: je 30 x 20 mm, L 180cm	8376421 8376521	anthrazit silber	<b>19,99 / Set</b>
2	<b>Classic WPC Steckprofil als 4er-Set</b> Maße: 21 x 180 cm, Stärke: 19,5 mm, Bedarf für ein Sichtschutzelement sind 2 Sets à 4 Steckprofile	8376452	anthrazit	<b>89,99 / Set</b>
		8376416	grau	
		8376442	sand	
		8376454	braun	
	<b>Prottec WPC Steckprofil als 4er-Set</b> Maße: 21 x 180 cm, Stärke: 19,5 mm, Bedarf für ein Sichtschutzelement sind 2 Sets	8485375 8485378	basaltgrau urbangrau	<b>109,00 / Set</b>
3	<b>Designleiste, 7er-Set</b> Maße: je 30 x 20 mm, auch einzeln erhältlich	L 180 cm 8376480 8376415	anthrazit silber	<b>34,99 / Set</b>
	<b>VIERO Design-Inlay</b> Maße: 21 x 180 cm	8442967 8442964	anthrazit silber	<b>69,99 / je</b>
4	<b>Astro Design-Inlay</b> Maße: 21 x 180 cm	8489053 8489055	anthrazit silber	
	<b>Snow Design-Inlay</b> Maße: 21 x 180 cm	8489052 8489054	anthrazit silber	<b>59,99 / je</b>
5	<b>Alu-Rhombuszaun EASY-ROM</b> 180 x 180 cm 30 Einzelprofile 20 x 60 mm mit Abstandhaltern	8376434	anthrazit	<b>269,00 / je</b>
		8376465	silber	
		8712088	terragrau	
	<b>Alu-Rhombuszaun EASY-ROM</b> 60 x 180 cm 30 Einzelprofile 20 x 60 mm mit Abstandhaltern	8376504 8376482 8712051	anthrazit silber terragrau	<b>99,99 / je</b>
6	<b>Alu-Pfosten 70 x 70 mm für Pfostenträger</b> inkl. Pfostenkappe	L 190 cm 8376485 8376469	anthrazit silber	<b>59,99 / je</b>
7	<b>Alu-Pfosten 70 x 70 mm zum Einbetonieren</b> inkl. Pfostenkappe	L 235 cm 8376424 8376496	anthrazit silber	<b>69,99 / je</b>
8	<b>Alu-Pfosten 70 x 70 mm zum Einbetonieren, für Gefälle und höhere Zäune, inkl. Pfostenkappe</b>	L 295 cm 8376500 8376443	anthrazit silber	<b>89,99 / je</b>
9	<b>ALU-Wandprofil 30 x 40 mm</b> Oberfläche identisch mit Alu-Pfosten Montage an Wänden allerart	L 290 cm 8376491 8376513	anthrazit silber	<b>29,99 / je</b>
10	<b>Pfostenträger Easy Fence</b> 70 x 70 mm, feuerverzinkt, inkl. Betonschrauben	8376477	silber	<b>24,99 / je</b>
11	<b>TORNADO Sturmarker 5 x 30 x 50 mm</b> Stahl feuerverzinkt, pulverbeschichtet, inkl. Betonschrauben und Montagmaterial	8376409 8376453	anthrazit silber	<b>29,99 / je</b>

### 2 CLASSIC Steckprofile



### 2 PROTEC Steckprofile EASY-CLEAN

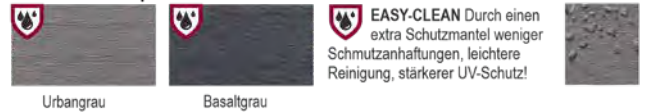

### 4 Design Inlay's



### Das Baukasten-Stecksystem



### Pfosten und Pfostenträger

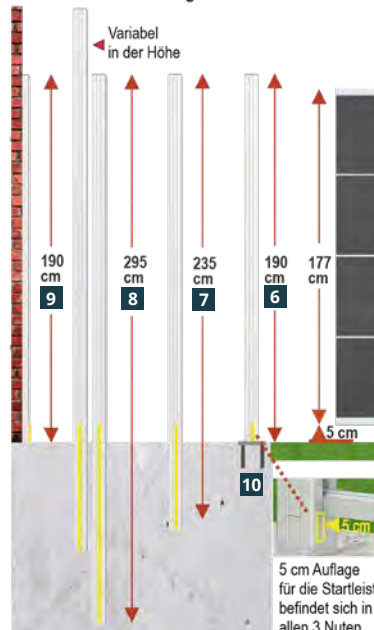





WPC in sand mit Pfosten, Anschlüssen, Designleisten in anthrazit

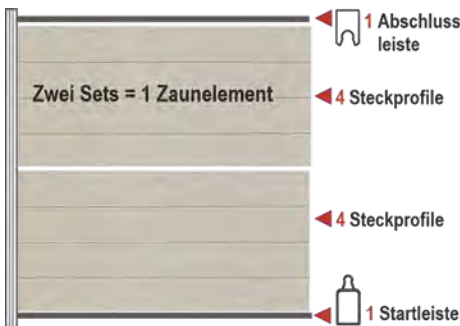

Planen Sie wie ein Profi mit dem Konfigurator!

[www.zaun-planer.com](http://www.zaun-planer.com)



**Zaunplanung**  
schnell + einfach  
perfekt in 3D



5

**EASY-ROM, der edle Doppelkammer Aluminium Rombuszaun ist langlebig & pflegeleicht.** Hier kombiniert mit WPC Steckprofilen in Sand Bi-Color und Pfosten und Designleisten in Anthrazit. Die Doppelkammer-Profile haben stabile Wände und extra sind durch die Mittelsteg-Verstärkung sehr formstabil.

Ausführliche Informationen zu allen Produkten finden Sie unter [www.delta-gartenholz.com/de/#katalog](http://www.delta-gartenholz.com/de/#katalog)



4

**ASTRO Inlays** zwischen PROTEC basaltgrauen Profilen, Pfosten und Leisten in Silber, unterbrochen vom EASY-ROM Rombuszaun - eine gelungene Kombination.

Artikel	Art.-Nr.	Preis
LED-Lichtleiste für Easy-Fence Pfosten L 185 cm	8485379	69,99 / je
LED-Trafo 60W für max. 6 LED-Lichtleisten	8485380	39,99 / je
12 LED-Color Maker mit Fernbedienung ermöglicht 256 RGB Farben, dimmbar	8485377	39,99 / je
LED-Verlängerungskabel 2,0 m lang	8485376	12,99 / je

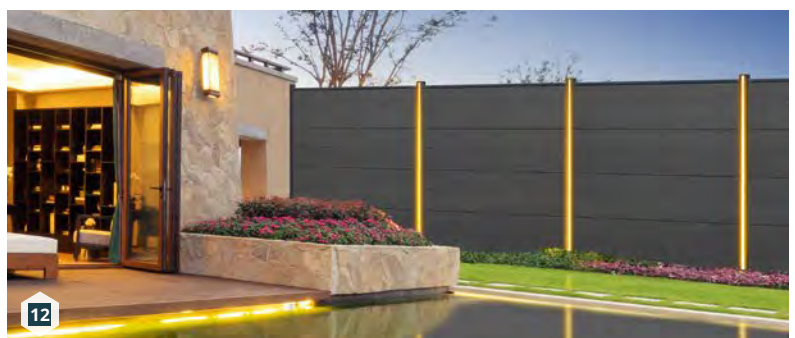

12





### BOHLENZAUN LÜNEBURG

Douglasie/Lärche naturbelassen, langlebig und stabil, Profile 16 x 116 mm, glatt gehobelte, Breite individuell kürzbar, Maße: B 180 x H 180 cm  
**99,99 EUR** 8878967

## Gartenzäune aus Massivholz

Passende Pfosten erhalten Sie bei uns im Markt!



### BOHLENZAUN JÜTLAND

gefertigt aus naturbelassener, sägerauer Lärche, Bretter unbesäumt, mit Baumkante, ca. 20 mm stark, Breite ca. 15 - 30 cm, Edelstahl geschraubt, Riegel ca. 30 x 80 mm, in verschiedenen Größen, z. B.



Maße in cm B x H	180 x 180	90 x 180	180 x 150	180 x 90
Art.-Nr.	8171493	8170317	8170615	8171298
Preis in EUR	<b>154,99</b>	<b>144,99</b>	<b>154,99</b>	<b>144,99</b>





**BRETTZAUN MILA**

aus unbehandeltem Douglasie/Lärche, senkrecht oder waagrecht einsetzbar, Maße: B 180 x H 180 cm

**99,99 EUR** 8879010

*Gartenzäune -  
Abgrenzung mit Stil*



**SICHTSCHUTZZAUN SINA**

moderne Zaunserie aus Kiefer in lärchenoptik imprägniert, stabile Ausführung, Rahmen 40 x 70 mm, Lamellen 16 x 120 mm, Leisten 16 x 45 mm, edelstahlverschraubt

[Passende Pfosten finden Sie auf Seite 10](#)



Maße in cm B x H	180 x 180	90 x 180	90 x 90/ 180	180 x 90
Art.-Nr.	8666257	8666230	8666238	8666265
Preis in EUR	<b>109,99</b>	<b>89,99</b>	<b>89,99</b>	<b>89,99</b>





### BOHLEN-ZAUNSERIE NATURA

Kiefer, wahlweise in kdi\* braun oder in Lärchenoptik imprägniert, massive Ausführung, sägerauhe Oberfläche, Kanten Natur, Bohlen 110 - 160 mm, Stärke: 16 mm, Riegel 20 x 60 mm, sauber gesägt, scharfkantig, montiert mit Rillennägeln aus Edelstahl  
\* kesseldruckimprägniert



Maße in cm B x H	180 x 180	120 x 180	90 x 180
Art.-Nr. kdi* braun	8058229	8058228	8058222
<b>Preis in EUR</b>	<b>69,99</b>	<b>64,99</b>	<b>59,99</b>
Art.-Nr. Lärchenoptik	8666245	8666240	8666270
<b>Preis in EUR</b>	<b>84,99</b>	<b>74,99</b>	<b>69,99</b>



**i** Weitere Hochbeete aus Holz finden Sie ab Seite 243 in diesem Katalog!



### HOCHBEET NATURA

perfekte Ergänzung zu der Bohlen-Zaunserie Natura, Bausatz mit vier vorgefertigten Wänden und praktischer Ablagefläche, incl. Pflanzvlies, in kdi\* braun oder grau erhältlich

Maße in cm B x H	180 x 90 x 80
Art.-Nr. kdi* braun	8666248
<b>Preis in EUR</b>	<b>159,99</b>
Art.-Nr. kdi* grau	8666271
<b>Preis in EUR</b>	<b>179,99</b>



### SICHTSCHUTZZAUN SINA

moderne Zaunserie aus Kiefer in kesseldruckimprägniert braun, stabile Ausführung, Rahmen 40 x 70 mm, Lamellen 16 x 120 mm, Leisten 16 x 45 mm, edelstahlverschraubt  
\* kesseldruckimprägniert



Maße in cm B x H	180 x 180	90 x 180	90 x 90/ 180	180 x 90
Art.-Nr. kdi* braun	276799	276778	276743	276817
<b>Preis in EUR</b>	<b>87,99</b>	<b>67,99</b>	<b>67,99</b>	<b>67,99</b>



### PFOSTEN

Kiefer, in kesseldruckimprägniert braun oder in lärchenoptik imprägniert, Kopf und Kante gerundet

Maße in cm B x H	9 x 9, L 95	9 x 9, L 190
Art.-Nr. kdi* braun	8158918	307558
<b>Preis in EUR</b>	<b>10,49</b>	<b>19,99</b>
Art.-Nr. Lärchenoptik	8666273	8666272
<b>Preis in EUR</b>	<b>13,99</b>	<b>22,99</b>





**BOHLENZAUN BOLEO**

Kiefer, in lärchenoptik imprägniert, 16 x 145 mm starke Latten, hohe Stabilität durch 2 gehobelt und gefaste Riegel 30 x 70 mm, Maße: B 180 x H 180 cm  
**84,99 EUR** 8666242

*Sichtschutzzäune Kiefern-  
in Lärchenoptik imprägniert*



**RHOMBUSZAUN**

Kiefer, in lärchenoptik imprägniert, Rhombusprofile 20 x 70 mm, hohe Stabilität durch 3 Riegel 20 x 70 mm, Oberfläche glatt gehobelt, Maße: 180 x 180 cm  
**109,99 EUR** 8795399



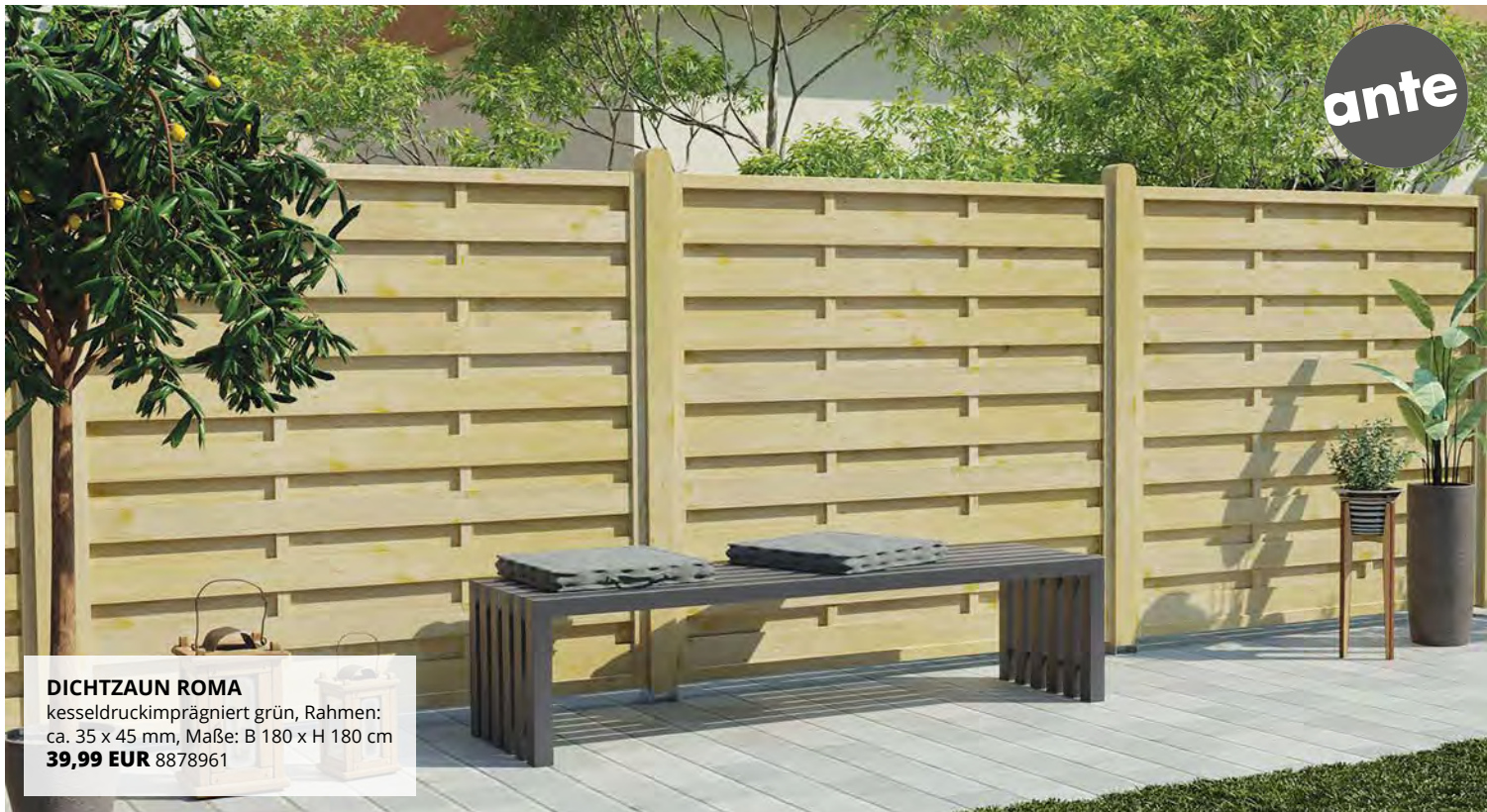

**DICHTZAUN ROMA**  
 kesseldruckimprägniert grün, Rahmen:  
 ca. 35 x 45 mm, Maße: B 180 x H 180 cm  
**39,99 EUR** 8878961

## Sichtschutzzäune - klassisch chic

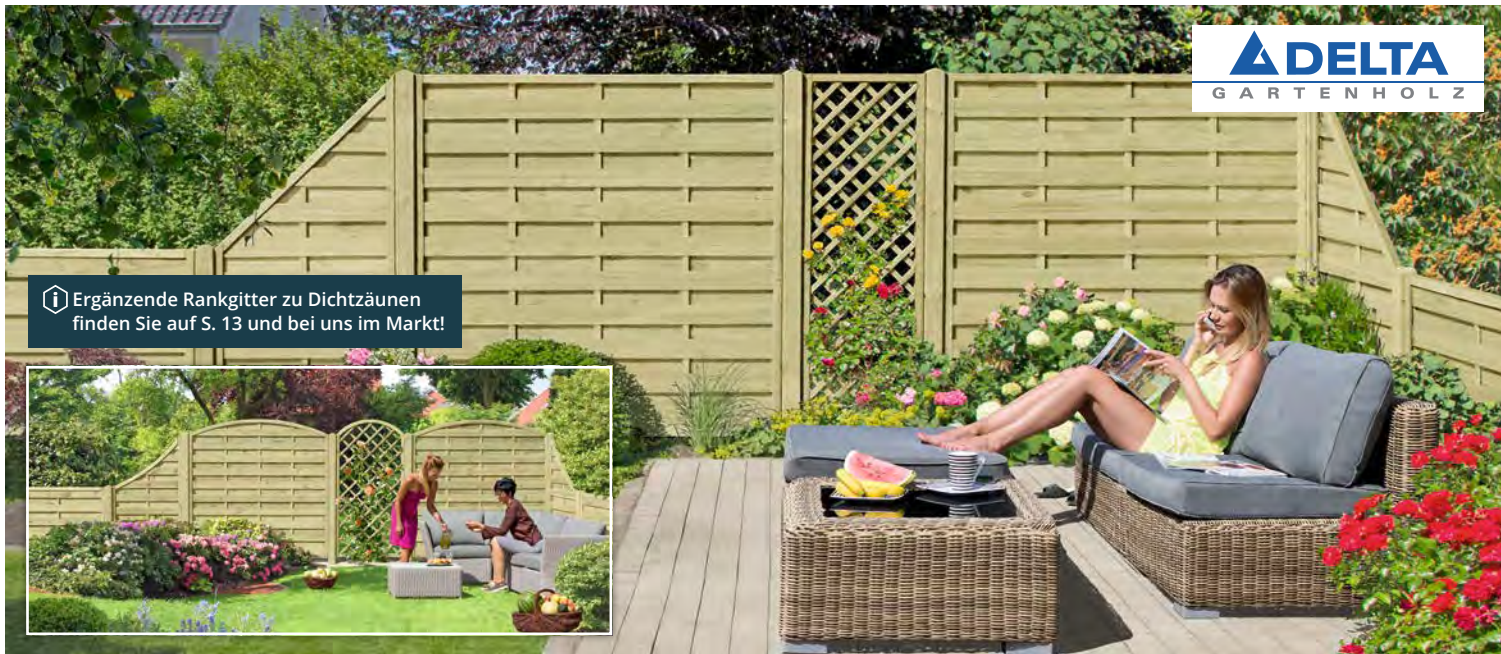

Ergänzende Rankgitter zu Dichtzäunen  
 finden Sie auf S. 13 und bei uns im Markt!









### DICHTZAUN MIT UND OHNE LEIMHOLZBOGEN

Kiefer, kesseldruckimprägniert grün, stabile Ausführung, edelstahlverschraubt, Rahmen Zaunelemente ca. 45 x 45 mm, alle Elemente gehobelt und gefast, Lamellen 8 x 92 mm fein geriffelt

### DICHTZAUNTOR MIT UND OHNE LEIMHOLZBOGEN

Rahmen Tor: 45 x 70 mm, ohne Beschläge

							
Maße in cm B x H	180 x 180	90 x 180	90 x 180/90	90 x 180/160 mit Leimholzbogen	180 x 180/160 mit Leimholzbogen	100 x 180	100 x 180/160 mit Leimholzbogen
Art.-Nr. kdi* grün	649364	649526	649638	649472	649646	328633	328632
Preis in EUR	<b>59,99</b>	<b>49,99</b>	<b>49,99</b>	<b>54,99</b>	<b>64,99</b>	<b>119,99</b>	<b>129,99</b>

\* kesseldruckimprägniert





**BRETTZAUN ANJO**

Kiefer, kesseldruckimprägniert grün, Bohlen 13 x 123 mm, Stärke: 13 mm, Riegel 16 x 73 mm, sauber gesägt und scharfkantig montiert mit verzinkten Ankernägeln, Blickdicht durch Überlappung der einzelnen Bohlen, senkrecht oder waagrecht einsetzbar  
**51,99 EUR** 8666262

*Es geht hoch hinaus für die Rankpflanzen*

**1 RANKZAUN**

kesseldruckimprägniert, Rahmen 45 x 45 mm, Leisten 12 x 30 mm, gehobelt und gefast, Maschenweite 10 x 10 cm, in verschiedenen Größen, z. B.  
Maße B 90 x H 180 cm **41,99 EUR** 649645  
Maße B 180 x H 180 cm **49,99 EUR** 649804

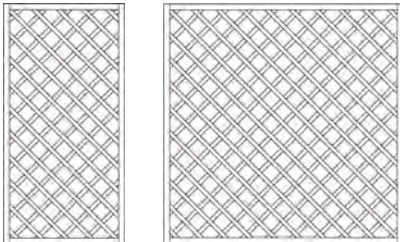

**2 ROSENSPALIER**

kesseldruckimprägniert, Leisten 12 x 30 mm, gehobelt und rundgefast, Maße: B 30/60 x H 150 cm  
**9,99 EUR** 649844



**3 RANKGITTER**

gehobelt und rundgefast, Leisten 12 x 30 mm, Maße: B 60 x H 180 cm  
**14,99 EUR** 174706

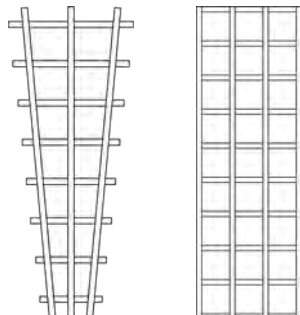

Alle Artikel ohne Deko und Pflanzen!





🏠 Auf Wunsch bestellen wir Ihnen das passende Tor zu Ihrem Vorgartenzaun dazu!

ante

### VORGARTENZAUN LAILA

Douglasie/Lärche naturbelassen, Handlauf 40 x 70 mm, Staketen 13 x 70 mm, gehobelt und gefast, Maße: B 180 x H 80 cm **36,99 EUR** 8881138



### VORGARTENZAUN GENUA

Lärche naturbelassen, gehobelt und gefast, mit 15 Staketen 25 x 70 mm, Köpfe gerundet, 2 Riegel 25 x 70 mm, montiert mit Rillennägeln aus Edelstahl, Maße: B 180 x H 80 cm **59,99** 174723

**LÄRCHENHOLZ-EINZELSTAKETE** naturbelassen, gehobelt und gefast, universell einsetzbar, Maße: 20 x 90 mm, L 90 cm je **4,49** 121674



### VORGARTENZAUN BALTRUM

kesseldruckimprägniert grün, 18 abgeschrägte Staketen 25 x 55 mm, 2 Riegel 25 x 55 mm, Maße: B 180 x H 80 cm **39,99** 8112312

**DELTA**  
GARTENHOLZ



### VORGARTENZAUN BIELEFELD

gerade oder mit Unterbogen, kesseldruckimprägniert grün, Staketen 16 x 90 mm, Köpfe gerundet, **Maße gerade:** B 180 x H 80 cm je **29,99** 649360 **Maße mit Unterbogen:** B 180 x H 80/65 cm je **29,99** 649476

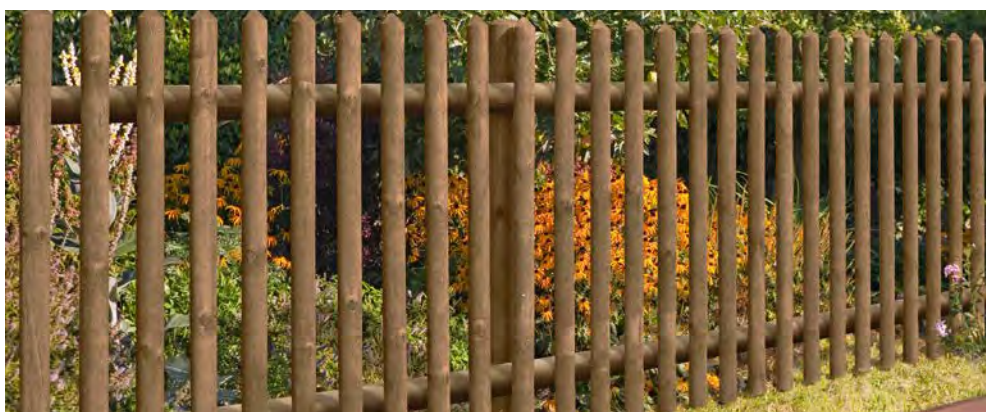

### SENKRECHTZAUN

Staketen Ø 55 mm, Kopf spitz gekegelt, montiert auf Zaunriegel Ø 7 cm, kesseldruckimprägniert braun, Maße: B 250 x H 80 cm **38,49** 649559





**ETA**  
ETAG 015 / CE 0769  
**ETA 10/0210**

**H-PFOSTENTRÄGER**  
feuerverzinkt, für lichte Breite  
von 71, 91, 101 und 121 mm  
**Preis auf Anfrage** 129383



**ETA**  
ETAG 015 / CE 0769  
**ETA 10/0210**

**U-PFOSTENTRÄGER  
MIT BETONANKER AUS  
RIFFELSTAHL**  
feuerverzinkt, zum Einbetonieren,  
in den Größen 71, 91, 101 und 121 mm  
**Preis auf Anfrage** 141611

**ALBERTS®**



**EINSCHLAGBODENHÜLSE**  
feuerverzinkt, in verschiedenen Größen  
und Längen erhältlich  
**Preis auf Anfrage**



**ETA**  
ETAG 015 / CE 0769  
**ETA 10/0210**

**U-PFOSTENTRÄGER**  
feuerverzinkt, zum Auf-  
schrauben, in den Größen  
71, 91, 101 und 121 mm  
**Preis auf Anfrage**  
129334

## Holzverbinden & Beschlüge



**feuerverzinkt!**



**Edelstahl rostfrei!**



**PFOSTENKAPPE**  
in verschiedenen Formen und Ausführungen,  
z. B. flach, feuerverzinkt, für Pfostengröße  
Maße: 70 x 70 mm und 90 x 90 mm  
ab **4,89 EUR** 112933



**STURMANKER MIT ERDNAGEL**  
zum Einschlagen oder Einbetonieren,  
L 63,7 cm, feuerverzinkt  
**21,99 EUR** 128391

**Mehr Standfestigkeit für Ihren Zaun!**



**Ideal zur Boden-  
verankerung von  
Spielgeräten!**

**SCHAUKEL- / BODENANKER**  
zum Eindrehen in den Boden, feuerverzinkt,  
Ø 100 mm, Länge: 525 mm  
**7,99 EUR** 154919

**FLECHTZAUNHALTER**  
L-Form mit Schraube,  
in den Ausführungen:  
verzinkt/dickschicht-  
passiviert oder Edelstahl  
rostfrei  
ab **0,49 EUR** 134075







TETZNER & JENTZSCH  
MEIN HAUS. MEIN GARTEN.

Seitlicher Rahmen!

### WEIDENGEFLECHTZAUN FUEGO

gefertigt aus ölbehandelter Weide, seitlicher Rahmen aus braun gebeizter Kiefer, Breite 120 cm, in den Höhen 100, 120, 140 oder 180 cm erhältlich

Maße in cm B x H	120 x 100	120 x 120	120 x 140	120 x 180
Art.-Nr.	102207	102201	102191	102208
Preis in EUR	54,99	59,99	64,99	74,99



Umlaufender Rahmen!

### WEIDENGEFLECHTZAUN FAKO

gefertigt aus ölbehandelter Weide, Rahmen umlaufend aus braun gebeizter Kiefer, Breite 120 cm, in den Höhen 100, 120, 140 oder 180 cm erhältlich

Maße in cm B x H	120 x 100	120 x 120	120 x 140	120 x 180
Art.-Nr.	102192	102213	102214	102194
Preis in EUR	54,99	74,99	74,99	77,99

## Geflechtzäune aus Weide



Zusammenklappbar!

### WEIDEN-PARAVENT

aus geflochtenen Weidenzweigen im hochwertigem Holzrahmen aus Kiefer, extrem langlebiges und witterungsbeständiges Naturprodukt, vielfach verwendbar, 3-tlg. in 180 cm oder 4-tlg. in 240 cm Breite, in 3 Höhen erhältlich

Maße in cm B x H	3-tlg. 180 x 120	3-tlg. 180 x 150	3-tlg. 180 x 180	4-tlg. 240 x 120	4-tlg. 240 x 150	4-tlg. 240 x 180
Art.-Nr.	490694	490782	490593	490725	490816	490679
Preis in EUR	114,99	149,99	179,99	219,99	154,99	199,99



HOOF DIE GARTENPRODUKTE DER PROFIS!

### WEIDEN-PARAVENT DELUXE

aus geflochtenen Weidenzweigen im hochwertigen Holzrahmen aus Kiefer, vielfach verwendbar, klappbar, extrem langlebiges und witterungsbeständiges Naturprodukt, Breite 180 cm, in den Höhen 120, 150 und 180 cm erhältlich

Maße in cm B x H	180 x 120	180 x 150	180 x 180
Art.-Nr.	8597377	8597391	8597394
Preis in EUR	134,99	159,99	179,99



Zusammenklappbar!

### HASELNUSS-PARAVENT

dekorativer Raumteiler, extrem langlebiges und robustes Naturprodukt, geeignet als Sicht- und Lichtschutz, 3-tlg., Breite 180 cm, in 3 Höhen erhältlich

Maße in cm B x H	180 x 120	180 x 150	180 x 180
Art.-Nr.	8303884	8303878	8303886
Preis in EUR	189,99	219,99	239,99





### STAKETENZAUN

aus geschälter Berg-Haselnuss, handgespalten, unbehandelt, Staketen einseitig abgestumpft, mit feuerverzinktem Draht doppelt gebunden, H 90 cm, fertig konfektioniert in 5 m oder 10 m Länge erhältlich, in unterschiedlichen Lattenabständen, z. B.

	Länge: 5 m Lattenabstand: 3 - 5 cm	Länge: 10 m Lattenabstand: 8 - 10 cm	Staketenzaunort Lattenabstand: 7 - 8 cm	Zaunpfahl Ø ca. 8 - 10 cm, einseitig angespitzt (o. Abb.)
<b>Maße in cm</b>	H 90	H 90	H 90 x B 100	L 150
<b>Art.-Nr.</b>	8205023	8047772	8205024	8047780
<b>Preis in EUR</b>	<b>109,99</b> 22,00 / MTR	<b>129,99</b> 13,00 / MTR	<b>159,99</b>	<b>18,99</b>



### RANKHILFE

aus geschälter Berg-Haselnuss, unbehandelt, mit feuerverzinktem Draht doppelt gebunden, Maße: B 50 x L 200 cm  
**32,99 EUR** 8303889



### WEIDENSTECKZAUN

aus geflochtenen Weidenzweigen mit verlängerten Steckpfählen, Maße: 120 x 25 cm  
**14,99 EUR** 8470935

## Staketen & Naturzäune



**i** Mit verzinktem Draht verwoben!

### SCHILFROHRMATTE NIZZA

hergestellt aus dicht gewebten Schilfhalmern, L 600 cm, in den Höhen 100, 120, 140, 160, 180 oder 200 cm erhältlich, z. B. Maße: L 600 x H 100 cm ab **25,99 EUR** 4,33 / MTR 8385370



**i** Mit verzinktem Draht verwoben!

### WEIDENMATTE OXFORD

langlebig und witterungsbeständig, Länge 300 cm, in den Höhen, z. B.

<b>Maße in cm</b>	H 200	H 150
<b>Art.-Nr.</b>	8385369	8385377
<b>Preis in EUR</b>	<b>69,99</b> 23,33 / MTR	<b>51,99</b> 17,33 / MTR
<b>Maße in cm</b>	H 100	H 180
<b>Art.-Nr.</b>	8385383	8385385
<b>Preis in EUR</b>	<b>34,99</b> 11,66 / MTR	<b>62,99</b> 21,00 / MTR







**PRODUKTDETAILED**

- geradliniges Design mit stabilen Leisten
- Holzelemente gehobelt und gefast, außer dem AKTION-Regal
- Boden, Dach und Seitenteile sind vormontiert
- inkl. Dachpappe, außer dem XL-Regal
- mit Zubehör und Beschlägen
- einfacher Selbstaufbau durch vorgefertigte Elemente
- Kiefernholz, wetterfest durch Kesseldruckimprägnierung (KDI) grün oder grau, bzw. Lärchenholz naturbelassen
- mit verständlicher Montageanleitung

**RÜCKWÄNDE**

- verhindern Beschädigungen und Schmutz an empfindlichen Wänden
- geben dem Regal eine zusätzliche Stabilität
- der zusätzliche Wandabstand sorgt für gute Umlüftung



**INFO:**  
das naturbelassene, edle Lärchenholz ist im Außenbereich seit Jahrzehnten sehr beliebt, weil es sich durch eigene Inhaltsstoffe selber schützt.



**DAS BIG-SYSTEM - DOPPELTE TIEFE, DOPPELTES VOLUMEN**

die mit „BIG“ gekennzeichneten Kaminholzregale können Rücken an Rücken zusammengebaut werden, die beiden Regale verschmelzen zu einer großvolumigen Einheit, die passenden Verbindungshölzer und Schrauben liegen den Bausätzen kostenlos bei

	Artikel *	Außenmaße in cm B x T x H	Holzart	Art.-Nr.	Preis in EUR
1	Flammo S mit Rückwand	188 x 69 x 183	kdi grau	8158890	139,99
2	Flammo XL mit Rückwand	237 x 114 x 203	kdi grau	8158895	379,99
3	Aktion	188 x 69 x 183	kdi grün	649636	99,99
4	Giga	363 x 123 x 212	kdi grau	8666254	579,99
5	Kamo L mit Rückwand	200 x 75 x 200	Lärche natur	8281390	389,99
6	Kamo L	200 x 75 x 200	Lärche natur	8281388	299,99
7	BIG = 2 Stck. Kamo L	200 x 150 x 200	Lärche natur	2x 8281388	599,98

\*ohne Scheitholz





Mülltonnenbox  
für 3 Tonnen



### MÜLLTONNENBOX

Kiefer, kesseldruckimprägniert grün, stabile Ausführung, alle Elemente gehobelt, mit Rückwand und Metallleiste zur Stabilisierung der Torelemente, inkl. Beschläge und Montageanleitung, Einhandbedienung durch Kette am Deckel, für 2 oder 3 Tonnen bis zu 240 l Fassungsvermögen

#### für 2 Tonnen

Maße: B 150 x T 90 x H 120 cm  
**229,99 EUR** 649649

#### für 3 Tonnen

Maße: B 225 x T 90 x H 120 cm  
**329,99 EUR** 185051



Tonnendepot Easy 53  
in Anthrazit

### TONNEN-DEPOT EASY

Sicher verstaut und leicht bedient: Mülltonnenverkleidung in zwei passgenauen Größen für 2 oder 3 Standard-Mülltonnen (à 240 l), doppelter Zugriff über den Klappdeckel, breite Doppelflügeltüren, inkl. Verschlussriegel

#### Easy 53

Farbe: anthrazit, Maße B 174 x T 101 x H 131 cm, 1,62 m<sup>2</sup>  
**319,99 EUR** 8289142

#### Easy 73

Farbe: anthrazit, Maße B 236 x T 101 x H 131 cm, 2,21 m<sup>2</sup>  
**419,99 EUR** 8289072

**EASY** Tonnen-Depot

Doppelter Zugriff von Vorne und von Oben

Arretierbarer Deckel mit Druckzylinder

15 Jahre Garantie gegen Durchrostung





**ARKADEN DURCHGANGSPERGOLA**

kesseldruckimprägniert grün, seitlich mit Lamellengittern, Durchgangsbreite ca. 103 cm, Durchgangstiefe ca. 54 cm, Maße: B 119 x T 58 x H 240 cm  
**99,99 EUR** 649385



**ARKADENPERGOLA MIT BOGEN**

kesseldruckimprägniert grün, seitlich mit Rankgittern, Durchgangsbreite ca. 114 cm, Durchgangstiefe ca. 54 cm, Maße: B 160 x T 62 x H 220 cm  
**129,99 EUR** 649575

## Natürliche Holzfliesen & Pergolen



**i** Lärche naturbelassen oder kesseldruckimprägniert grau!

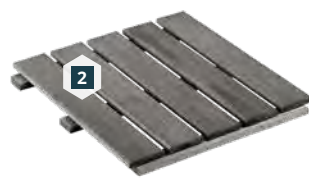

**1 LÄRCHENHOLZ-FLIESE**  
naturbelassen, 5 Deckbretter,  
fein geriffelt, Maße: 50 x 50 cm,  
32 mm stark  
**7,29 EUR** 29,16 EUR / QM 8112307

**2 NADELHOLZ-FLIESE**  
kesseldruckimprägniert grau, 5  
Deckbretter, fein geriffelt, Maße: 50  
x 50 cm, 32 mm stark  
**5,29 EUR** 21,16 EUR / QM 8158861



**ROLLWEG AUS LÄRCHE**

mit 25 x 145 mm Dielen, transportabel und flexibel einsetzbar, z. B. bei Gestaltung von schmalen Wegen und Pfaden oder beim Camping, ein hochwertiges Band (kürzbar) verbindet die einzelnen Dielen, welches durch Kies, Mulch oder Erde unsichtbar gemacht werden kann.

Maße: B 25 x L 250 cm  
**14,49 EUR** 5,80 EUR / MTR 174714  
Maße: B 35 x L 250 cm  
**19,99 EUR** 8,00 EUR / MTR 174713





Abb. zeigt Konstruktionsholz in braun lasiert



**KONSTRUKTIONSHOLZ**  
kesseldruckimprägniert grün,  
gehobelt und gefast

Querschnitt in mm	Länge in cm
40 x 70	300
40 x 90	300

Art.-Nr.	Preis/Stck.	Preis/lfm
649805	<b>11,79 EUR</b>	3,93 EUR
649635	<b>14,99 EUR</b>	5,00 EUR

**i** Bauen Sie Ihre eigene Terrasse, Pergola, Ihren Unterstand, Sichtschutz, Sitzmöbel oder eine individuelle Begrenzung - vieles ist möglich!

**i** Holzlasuren finden Sie auf Seite 263 in diesem Katalog!



**PFOSTEN ALS VIERKANT ODER RUNDKOPF**

kesseldruckimprägniert grün, in verschiedenen Dimensionen, Kanten gefast oder gerundet, z. B. Maße:

Querschnitt in mm	Länge in cm	Art.-Nr.	Preis in EUR/Stck.	Preis/lfm
<b>Vierkantpfosten</b>				
70 x 70	180	649622	<b>8,99</b>	4,99
90 x 90	180	110710	<b>14,99</b>	8,33
<b>Rundkopfpfosten</b>				
90 x 90	190	110687	<b>19,99</b>	10,52
90 x 90	95	8158913	<b>10,49</b>	11,04

*Schöne Dinge einfach selber machen mit Konstruktionsholz!*



**KONSTRUKTIONSHOLZ LÄRCH / DOUGLASIE**

gehobelt, ideales Holz für den Außenbereich, natürliche Resistenz gegen Pilze und Umwelteinflüsse

Artikel	Querschnitt in mm	Länge in cm	Art.-Nr.	Preis/Stck.	Preis/lfm
<b>1</b>	20 x 95	240	8878984	<b>7,18 EUR</b>	2,99 EUR
<b>2</b>	16 x 90	240	8878978	<b>5,98 EUR</b>	2,49 EUR
<b>3</b>	27 x 45	240	8878976	<b>4,78 EUR</b>	1,99 EUR
<b>4</b>	28 x 68	240	8879000	<b>7,18 EUR</b>	2,99 EUR



**KONSTRUKTIONSVOLLHOLZ NSI**

robustes, widerstandsfähiges Kiefernholz, 4-seitig gehobelt, Kanten gefast, in verschiedenen Stärken und Längen

**Preis auf Anfrage**



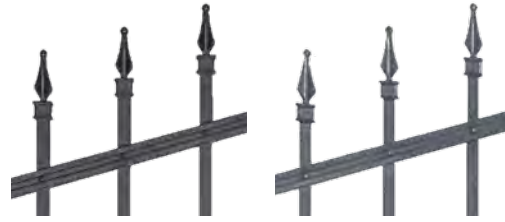

**i** In den Farben schwarz oder anthrazit erhältlich!

### ZAUSERIE CHAUSSEE

aus langlebigem Aluminium mit hochwertiger Kunststoffbeschichtung, korrosionsbeständig, Stufenlose Höhenverstellbarkeit bis zu 21° Neigungswinkel, Verstellbarkeit bis zu 55° pro Halter und Zaunfeldseite, entspricht einem Innenwinkel bis zu 70° bei zwei Haltern, Füllstab: 16 x 16 mm, Quertraverse: 38 x 25 mm, Maße: B 200 x H 100 oder 120 cm, Farbe: anthrazit

## Moderne Alu-Zäune für Ihr Zuhause

**i** Gerne berät Sie unser fachkundiges Personal im Markt!



### ZAUSERIE CIRCLE

aus langlebigem Aluminium mit hochwertiger Kunststoffbeschichtung, korrosionsbeständig, zeitlose und stilsichere Optik, Füllstab: 16 x 16 mm, Quertraverse: 38 x 25 mm, Maße: B 200 x H 100 oder 120 cm, Farbe: anthrazit



ALU-Einzeltor Circle

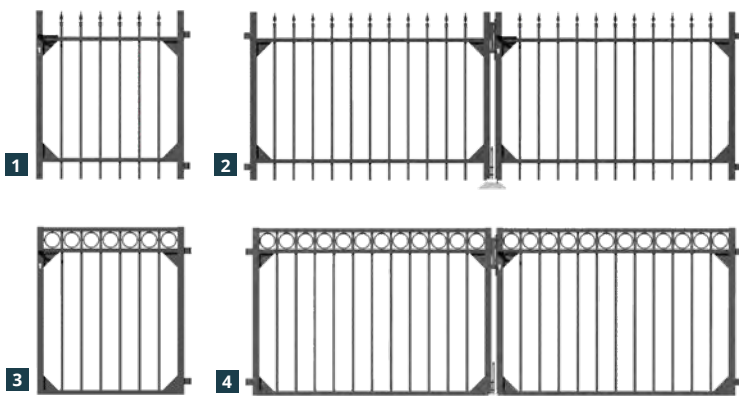

### ZAUNTÖRE CIRCLE UND CHAUSSEE

aus langlebigem Aluminium mit hochwertiger Kunststoffbeschichtung, korrosionsbeständig, nahtloser Anschluss zwischen Zaun und Tor, passend zu den Zaunelementen der Serie Chaussee und Circle, als Einzel- oder Doppeltor, in den Höhen 100 cm und 120 cm und in den Farben schwarz oder anthrazit erhältlich, z.B. H 100 cm

**Preis auf Anfrage**

		Maße (B x H)	Art.-Nr.
<b>1</b>	ALU-Einzeltor Chaussee	96,5 x 100 cm	711273
<b>2</b>	ALU-Doppeltor Chaussee	301 x 100 cm	711274
<b>3</b>	ALU-Einzeltor Circle	96,5 x 100 cm	711251
<b>4</b>	ALU-Doppeltor Circle	301 x 100 cm	711206

Die Artikel dieser Doppelseite werden nicht in allen Märkten lagermäßig geführt!





**ZAUNSYSTEM DOPPELSTABMATTENZAUN**  
 stabiles Doppelstabmatten-Zaunsystem, Pfosten mit Klemmlaschen, einfache und schnelle Montage, die 2000 mm breiten Zaunmatten sind in den Höhen 800/1000/1200/1400/1600/1800/2000 mm lieferbar, erhältlich in den Farben: feuerverzinkt, grün oder anthrazit kunststoffbeschichtet  
**Preis auf Anfrage**



**EINSTABMATTE GARDEN**  
 verzinkt und kunststoffbeschichtet, preiswertes, leichtes Einstabmatten-Zaunsystem mit Befestigungsschellen aus verzinktem Stahl für eine einfache und schnelle Montage, die 2000 mm breiten Zaunmatten sind in den Höhen 750/1000/1250/1500 mm lieferbar, in den Farben: anthrazit oder grün  
**Preis auf Anfrage**

# Mattenzäune & Gabionen **ALBERTS®**

**i** Passende Tore zu unseren Zaunsystemen erhalten Sie in verschiedenen Größen, als Einzel- oder Doppeltor.

**i** Benötigen Sie Beratung? Bei allen Fragen stehen Ihnen unsere Mitarbeiter gerne zur Verfügung!

## ZAUNGABIONE STEP<sup>2</sup>

stilvoller Sichtschutz für Steinfüllung, aus stabilen feuerverzinkten Doppelstabmatten, Pfosten und Distanzhaltern, erhältlich zum Einbetonieren oder zum Aufschrauben in jeweils 1,00 m und 1,80 m Höhe  
 - einfache Montage durch den Aufbau in 2 Schritten  
 - nur 15 cm Bautiefe (gilt für Zaunpfosten zum Einbetonieren)  
 - bequeme Füllhöhe  
 - Steine kontrolliert und lückenlos setzen  
 - 15 Jahre Garantie gegen Durchrostern

**Preis auf Anfrage**

### Zaungabione STEP<sup>2</sup> zum Einbetonieren

Maße (B x H x T)	200 x 100 x 15 cm	200 x 180 x 15 cm
Art.-Nr. Grundelement	8118171	8118170
Art.-Nr. Anbauelement	8118168	8118175

### Zaungabione STEP<sup>2</sup> zum Aufschrauben

Maße (B x H x T)	200 x 100 x 15 cm	200 x 180 x 15 cm
Art.-Nr. Grundelement	8118173	8118169
Art.-Nr. Anbauelement	8118174	8118172

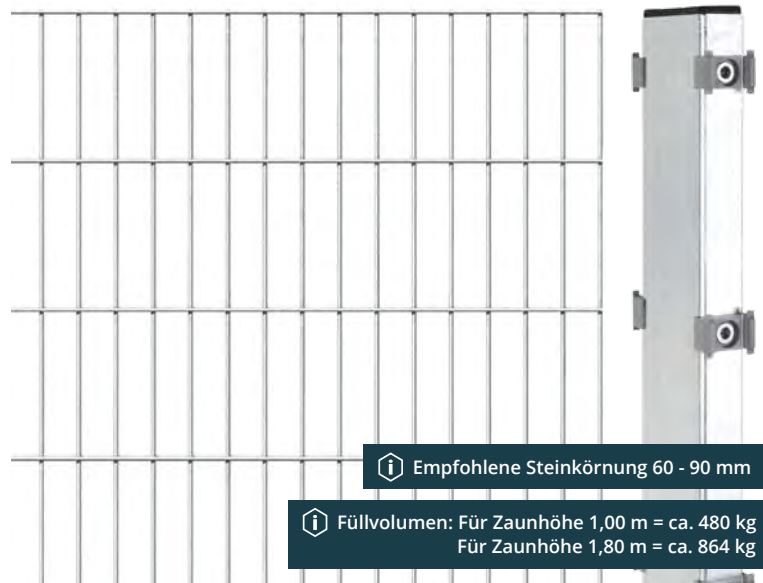

**i** Empfohlene Steinkörnung 60 - 90 mm

**i** Füllvolumen: Für Zaunhöhe 1,00 m = ca. 480 kg  
 Für Zaunhöhe 1,80 m = ca. 864 kg





**15er Pack**

**KLEMMSCHIEBE PREMIUM**

erleichterte Montage durch abgerundete Ecke, Farbe: transparent, Maße: 19 x 1,5 cm, Packungsinhalt: 15 Stück  
**12,99 EUR** 8106615



**MONTAGEHILFE FÜR PVC SICHTSCHUTZSTREIFEN**

extra lang, auch für Rollen mit größerem Durchmesser geeignet, verwendbar für Rollenware z. B. Zaunblende PVC blickdicht  
**25,99 EUR** 490744



**Extrastark!**

**Gerillte Oberfläche!**



**ZAUNBLENDE PP PRO**

zum Nachrüsten aller gängigen Doppelstabmatten, fertig konfektionierte Streifen, Höhe 19 cm, Rollenlänge 2,55 m, gerillte Oberfläche (Verringert Kratzer beim Einflechten), Klemmschienen werden nicht benötigt, besonders schmutzabweisend, formstabil bei Frost und Hitze, in verschiedenen Farben: z. B. anthrazit (RAL 7016)  
**8,99 EUR** 3,53 EUR / MTR 8597368



**Sichtschutzstreifen PVC 630 g/m<sup>2</sup>**

**ZAUNBLENDE PVC BLICKDICHT**

Höhe 19 cm, Rollenlänge 35 m, inkl. Premium-Klemmschienen, in verschiedenen Farben oder bedruckten Dekoren, z. B. anthrazit (RAL 7016)  
**64,99 EUR** 1,86 EUR / MTR 490714

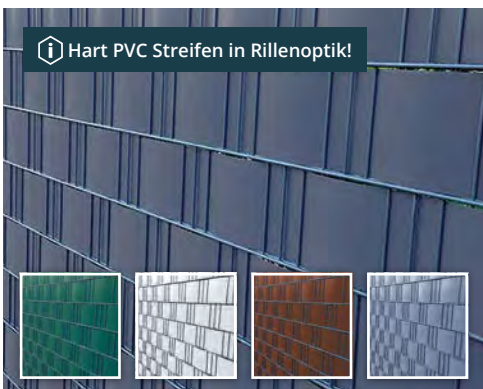

**Hart PVC Streifen in Rillenoptik!**

**ZAUNBLENDE EASY**

fertig konfektionierte Streifen, Höhe 19 cm, Rollenlänge 2,55 m, Klemmschienen werden nicht benötigt, in verschiedenen Farben, z. B. anthrazit (RAL 7016)  
**9,49 EUR** 3,72 EUR / MTR 8200238



**Winddurchlässig!**

**ZAUNBLENDE TEXTIL**

aus PE/PP- Gewebe, H 19 cm, Rollenlänge: 70 m, in verschiedenen Farben, z. B. anthrazit (RAL 7016)  
**59,99 EUR** 0,86 EUR / MTR 490857



**5 Jahre UV Stabil!**

**NOOR® ZAUNBLENDE PP PRO**

langlebiges und witterungsbeständiges PP-Material, Maße: H 19 cm, Rollenlänge: 35 m, Stärke: 0,7 mm, 550 g / m<sup>2</sup>, keine Klemmschienen erforderlich, in verschiedenen Farben, z. B. anthrazit (RAL 7016)  
**79,99 EUR** 2,29 EUR / MTR 8106616



**Sichtschutzstreifen aus Rattan!**

**SICHTSCHUTZSTREIFEN RATTAN**

Polyrattan aus 100 % PVC, 830 g / m<sup>2</sup>, Maße: H 19 cm, Rollenlänge: 2,55 m, in zwei Farben, z. B. anthrazit  
**14,99 EUR** 5,88 EUR / MTR 8047774





### WAS IST ZU BEACHTEN?

- Zu den Terrassenbrettern / Dielen die passende Unterkonstruktion auswählen.
- Empfohlener Abstand der Unterkonstruktion 50 - 60 cm.
- Jeder Auflagepunkt der Dielen auf der Unterkonstruktion muss mit 2 Schrauben fixiert werden.
- Der empfohlene Dielenabstand ist je nach Holzsorte 3 - 7 mm.
- Wir empfehlen einen Bohrer mit Aufsteckversenker zur perfekten Verarbeitung, und bei besonders harten Hölzern vorzubohren.
- Vorversuche sind generell erforderlich.
- Zum Befestigen werden Edelstahlschrauben empfohlen, wegen der Witterungseinflüsse oder bei gerbstoffreichen Hölzern.

### TERRASSENSCHRAUBEN EDELSTAHL C1

sicherer Halt für weiche und mittelfeste Hölzer, in verschiedenen Abmessungen:

5 x 50 mm	125 Stück	<b>23,99 EUR</b>	464789
5 x 60 mm	100 Stück	<b>23,99 EUR</b>	464794
5 x 70 mm	90 Stück	<b>23,99 EUR</b>	464785
5 x 80 mm	75 Stück	<b>23,99 EUR</b>	464743

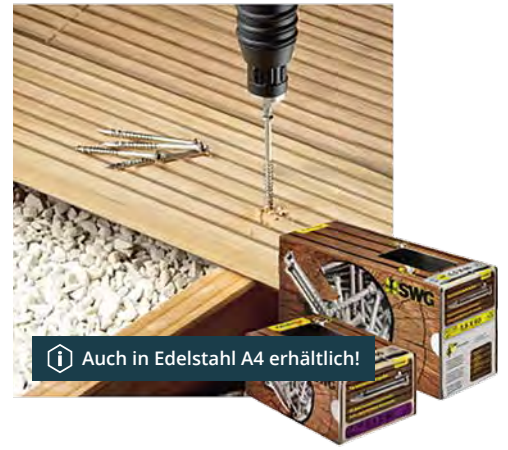

**Auch in Edelstahl A4 erhältlich!**

### TERRASSENSCHRAUBE EDELSTAHL A2

für sicheres und schnelles Verschrauben von Terrassendielen im Außenbereich, ohne Vorbohren, geeignet für mittlere und harte Hölzer, in verschiedenen Abmessungen:

5,5 x 40 mm	140 Stück	<b>36,99 EUR</b>	569639
5,5 x 50 mm	125 Stück	<b>36,99 EUR</b>	452128
5,5 x 60 mm	100 Stück	<b>36,99 EUR</b>	452142
5,5 x 70 mm	90 Stück	<b>36,99 EUR</b>	452057

# Terrassenschrauben und Zubehör

## Schöne Terrassen durch korrekte Montage



### UNSIHTBARE VERBINDER FÜR TERRASSENDIELEN

30 Stück, ausreichend für 1 m<sup>2</sup>  
Pack **23,99 EUR** 445557

150 Stück, ausreichend für 5 m<sup>2</sup>  
Pack **77,99 EUR** 445564



### TERRASSENABSTANDHALTER FÜR FUGENABSTAND

4 mm, 100 Stück  
Pack **25,99 EUR** 207388

7 mm, 100 Stück  
Pack **25,99 EUR** 207370



### UNI-MATTE FÜR UNTERKONSTRUKTION

in 8 oder 20 mm Stärke erhältlich:  
8 mm stark, Maße: 77 x 2300 mm  
Rolle **11,99 EUR** 207359

8 mm stark, Maße: 90 x 90 mm, 24 Stück  
Pack **18,49 EUR** 207398

20 mm stark, Maße: 90 x 90 mm, 12 Stück  
Pack **20,99 EUR** 207361



### TERRASSENABSTANDHALTER, IM EIMER

für Fugenabstand

4 mm, 200 Stück Pack **49,99 EUR** 147823  
7 mm, 200 Stück Pack **49,99 EUR** 147818



### TERRASSENABSTANDHALTER UND SCHRAUBEN MIT BOHRER/SENKER/2 BIT, IM EIMER

Inhalt: 100 Abstandhalter, 200 Terrassenschrauben  
Edelstahl A2 5,5 x 60 mm, 1 Bohrer mit Aufsteckversenker 5 mm, für Fugenabstand:  
4 mm Pack **79,99 EUR** 147825  
7 mm Pack **79,99 EUR** 147814



### TERRASSENFUSS

für alle gängigen Unterkonstruktionen, einteilig, stufenlos mittels Gewinde justierbar, große Bodenteller Ø 20 cm garantieren einen festen Halt, höhenverstellbar von:  
27 - 40 mm **3,99 EUR** 8209331  
40 - 70 mm **4,49 EUR** 8209332  
70 - 120 mm **5,99 EUR** 8209330



ante



#### UNIVERSALDECKE DOUGLASIE/LÄRCHE

naturbelassen, beidseitig teilgeriffelt,  
vielseitig einsetzbar, z. B. für Hochbeete,  
Sandkästen, Zäune oder als Terrassendielen,  
in verschiedenen Längen,  
z. B. Maße: 21 x 120 mm, L 300 cm  
Stck. **9,87 EUR** 8878987  
3,29 EUR / LFM, 27,42 EUR / m<sup>2</sup>



Preis EUR  
**3,29** / LFM

Stck. **9,87 EUR**  
27,42 EUR / m<sup>2</sup>

## Terrassendielen aus Naturholz



#### TERRASSECKE DOUGLASIE/LÄRCHE

naturbelassen,  
einseitig grob / einseitig fein geriffelt,  
in verschiedenen Längen,  
z. B. Maße: 28 x 145 mm, L 300 cm  
Stck. **15,87 EUR** 8878968  
5,29 EUR / LFM, 36,48 EUR / m<sup>2</sup>



Preis EUR  
**5,29** / LFM

Stck. **15,87 EUR**  
36,48 EUR / m<sup>2</sup>



#### TERRASSECKE KIEFER

kesseldruckimprägniert braun,  
grob geriffelt / feingeriffelt,  
Maße: 28 x 145 mm, L 300 cm  
Stck. **9,87 EUR** 8878971  
3,29 EUR / LFM, 22,69 EUR / m<sup>2</sup>



Preis EUR  
**3,29** / LFM

Stck. **9,87 EUR**  
22,69 EUR / m<sup>2</sup>



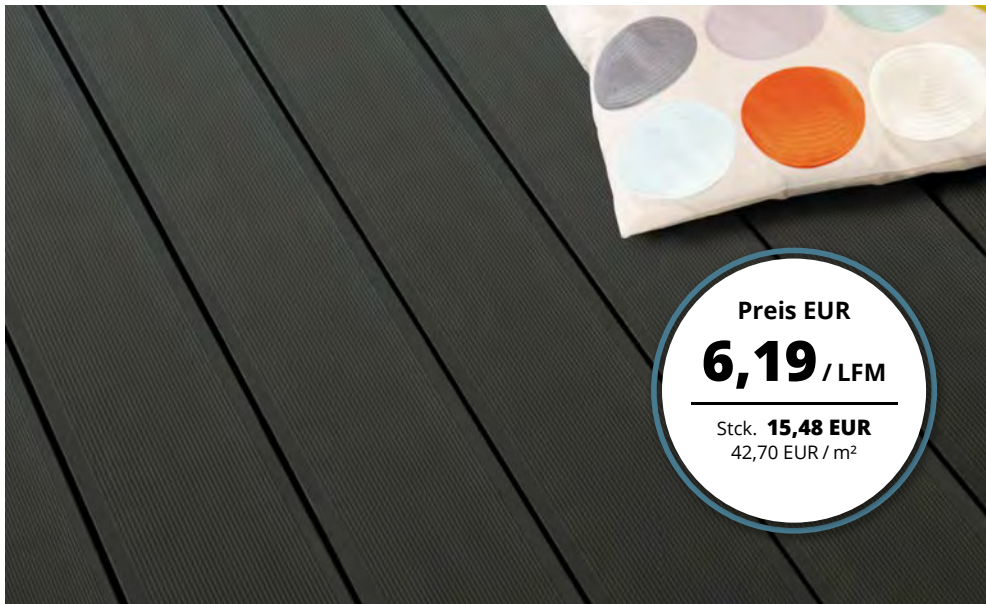

Preis EUR  
**6,19** / LFM  
 Stck. **15,48 EUR**  
 42,70 EUR / m<sup>2</sup>

## WPC-Terrassendielen

Die nachhaltigen und edlen WPC-Dielen bieten eine hochwertige Alternative zu Holzterrassen. Dabei werden die Vorteile von Holz und Kunststoff vereint. Die Produkte sind besonders witterungsbeständig, pflegeleicht, formstabil, reißen nicht und es bilden sich keine Splitter.

WPC-Terrassendiele Hellgrau

WPC-Terrassendiele Wenge

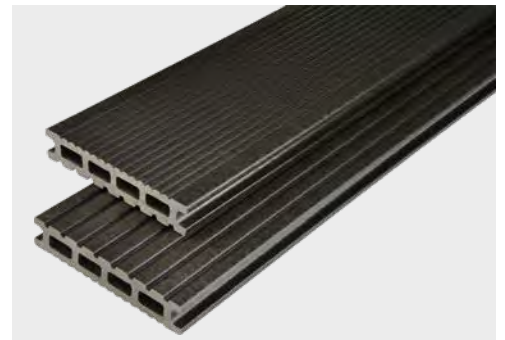

### WPC BODENDIELE

beidseitig verwendbar, mit genuteter & geriffelter Oberfläche als Hohlkammerprofil, Farbe: anthrazit mattiert, Maße: 20 x 145 mm, L 250 cm  
 Stck. **15,48 EUR** 8464473  
 6,19 EUR / LFM, 42,70 EUR / m<sup>2</sup>

Hellgrau

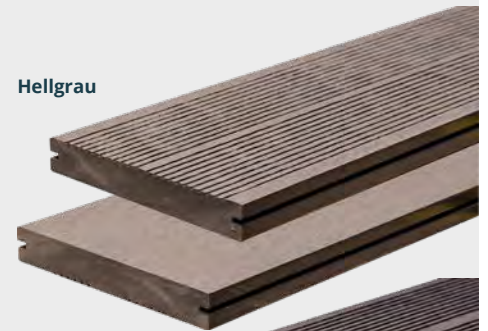

Wenge

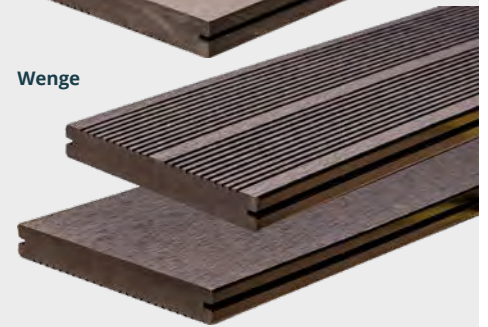

### WPC-TERRASSENDIELEN

hochwertige Alternative zur Holzterrassendiele, als Vollprofil, teilgeriffelt / glatt, lieferbar in 3 Farben und 2 Längen, Maße: 19 x 140 mm, L 300 oder 400 cm z. B. im Farbton Hellgrau, L 300 cm  
 Stck. **32,97 EUR** 8299627  
 10,99 EUR / LFM, 78,50 EUR / m<sup>2</sup>



WPC-Terrassendiele XL-Format Wenge

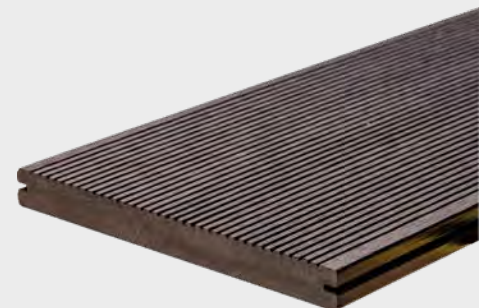

### WPC-TERRASSENDIELE

auch als XL-Format (190 mm breit), fein geriffelt / glatt, im Farbton Wenge, Maße: 19 x 190 mm, L 300 cm  
 Stck. **41,37 EUR** 8299754  
 13,79 EUR / LFM, 72,58 EUR / m<sup>2</sup>

Artikel dieser Doppelseite werden nicht in allen Märkten lagermäßig geführt!





**FERTIGUNG NACH WUNSCH**

Kommissionsbestellung möglich: Bei Bedarf fertigen wir Ihnen „EXKLUSIV“-Bodendielen im Zentimeterrastermaß ab 1 bis 6 m<sup>1)</sup>.  
Lieferzeit ca. 3-4 Wochen.<sup>2)</sup>

- ✓ Wünschlängen
- ✓ Keine Stoßkanten
- ✓ Kein Verschnitt
- ✓ Wunschfarbton



<sup>1)</sup> Bitte beachten Sie, dass es zuschnittbedingt zu Maßtoleranzen von -10 mm bis +20 mm kommen kann.

<sup>2)</sup> Saisonbedingt kann es zu längeren Lieferzeiten kommen.



# WPC-Terrassendielen

**EXKLUSIV / STANDARD / STRUKTUR**

Kovalex® verbindet als innovatives Wood Polymer Composite (WPC) alle Vorteile von Holz und Kunststoff. Das Material ist eine Kombination aus Holzfasern und einem umweltfreundlichen thermoplastischen Bindemittel. Beidseitig verwendbar.

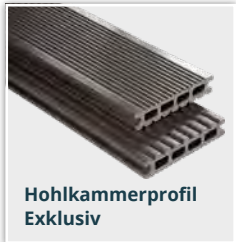

**i Fertigung nach Wunsch!**

**TERRASSENDIELEN EXKLUSIV / STANDARD**

beidseitig verwendbar: eine Seite fein-, andere Seite grobgeriffelt, Querschnitt: 2,6 x 14,5 cm, Länge 100 - 600 cm, in den Farben: Braun, Schokobraun, Graubraun, Grau oder Steingrau

	unbehandelt	gebürstet oder mattiert
<b>Farbe</b>	z. B. Graubraun	z. B. Graubraun
<b>Art.-Nr.</b>	8210432	8210265 / 8210310
<b>Preis in EUR</b> <b>Hohlkammerprofil Exklusiv</b>	<b>8,99</b> / M 62,00 / m <sup>2</sup>	<b>9,49</b> / M 65,45 / m <sup>2</sup>
<b>Art.-Nr.</b>	8210494	8210452 / 8210427
<b>Preis in EUR</b> <b>Vollprofil Standard</b>	<b>13,49</b> / M 93,03 / m <sup>2</sup>	<b>13,99</b> / M 96,48 / m <sup>2</sup>

Druck- und produktionsbedingt sind Farbabweichungen möglich.

**Hohlkammer Exklusiv Vollprofil Standard**

Braun	
Schoko-braun	
Grau-braun	
Grau	
Steingrau	

**Vollprofil mit Holz-Struktur**

Räucher-eiche	
Samt-esche	
Grau	
Grau-braun	
Kastanie	
Schoko-braun	
Walnuss	

**i Fertigung nach Wunsch!**

**TERRASSENDIELEN STRUKTUR**

Vollprofil, Querschnitt 2,0 x 14,5 cm, L 100 - 600 cm, in den Farben: Räuchereiche, Grau, Grau-braun, Schokobraun, Walnuss, Kastanie oder Samtesche

<b>Farbe</b>	z. B. Samtesche
<b>Art.-Nr.</b>	8398107
<b>Preis in EUR</b> <b>Vollprofil Struktur</b>	ab <b>12,49</b> / M 86,14 / m <sup>2</sup>





Diele Exklusiv



Diele Struktur

**Das etwas andere System – es gibt viel zu entdecken**

Unser Verlegesystem passt sich Ihren Wünschen an. Mit einer Reihe verschiedener Profile und Unterkonstruktionen erhält Ihre Terrasse das perfekte Finish. Alles passt perfekt zueinander und ergibt ein stimmiges Gesamtbild. Es gibt viele Gründe sich für Kovalex® zu entscheiden, unser umfangreiches Zubehörsortiment ist einer davon.

*Zubehör*

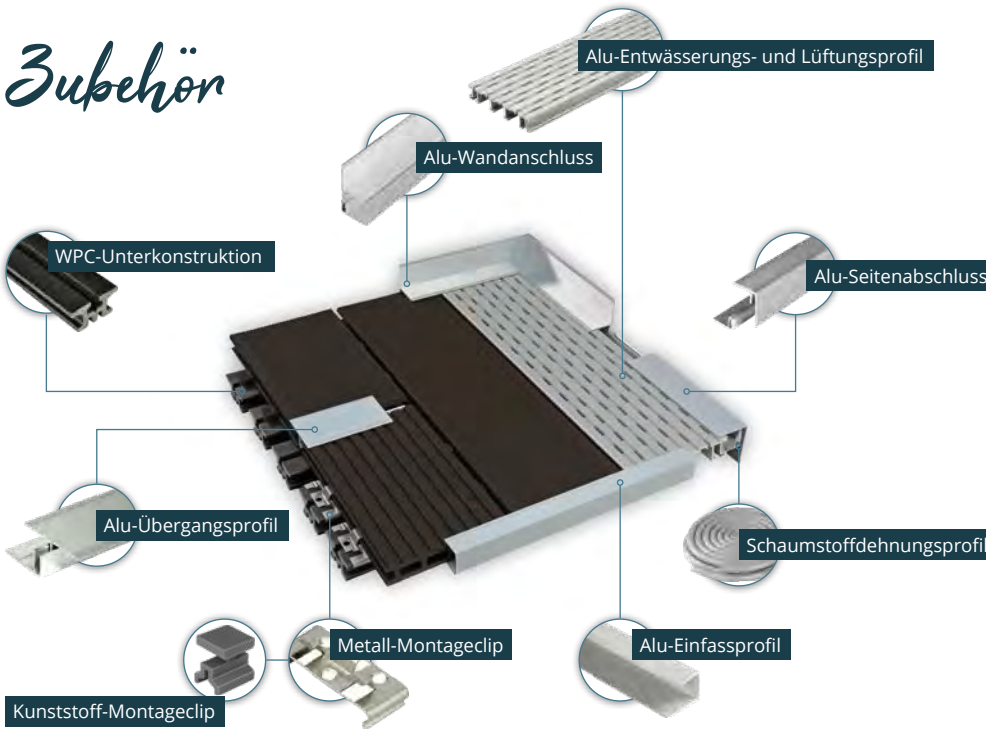

Weiteres Zubehör erhältlich!

**WPC-UNTERKONSTRUKTION**

Maße: 3,0 x 6,2 cm, L 250 cm  
**17,49 EUR** 7,00 EUR / M 8210458

**ALU-UNTERKONSTRUKTION**

Maße: 1,2 x 6,3 cm, L 250 cm  
**28,99 EUR** 11,60 EUR / M 8210318

**MONTAGECLIP METALL FÜR WPC- / ALU-UNTERKONSTRUKTIONEN**

Edelstahl, Inhalt: 25 Stück  
**23,49 EUR** 8210382

**WPC UNIVERSAL-UNTERKONSTRUKTIONEN**

Maße: 4,0 x 5,5 cm, L 300 cm  
**18,79 EUR** 6,26 EUR / M 8210267

**MONTAGECLIP METALL FÜR UNIVERSAL-UNTERKONSTRUKTIONEN**

Edelstahl, Inhalt: 25 Stück  
**17,49 EUR** 8210433

**ALU-SEITENABSCHLUSSPROFIL**

Maße: 4,5 x 5,9 cm, L 250 cm  
**45,99 EUR** 18,40 EUR / M 8210263

**ALU-WANDABSCHLUSSPROFIL**

2-teilig, Maße: 4,0 x 4,0 cm, L 250 cm  
**44,99 EUR** 18,00 EUR / M 8210292

**ALU-EINFASSPROFIL**

Maße: 2,7 x 4,2 cm, L 250 cm  
**34,99 EUR** 14,00 EUR / M 8210286

**ALU-ÜBERGANGSPROFIL**

2-teilig, Maße: 2,3 x 6,0 cm, L 250 cm  
**44,99 EUR** 18,00 EUR / M 8210491

**SIE GESTALTEN – WIR RECHNEN!**

**Genial einfach: Planen Sie online Ihre Kovalex® -Wunschterrasse!**

Ein weiteres Plus: Sicherheit für Ihr Projekt. Planen Sie Ihre Wunschterrasse professionell in nur wenigen Schritten. Ob Dielenfarbe oder Clipauswahl – unser Online-Terrassenkonfigurator führt Sie unkompliziert durch die einzelnen Positionen der zu planenden Terrasse. Am Ende haben Sie eine exakte Auflistung aller benötigten Artikel. Ist Ihre Terrasse komplexer oder haben Sie weitere Fragen? Kein Problem – Fragen Sie den Berater Ihres Fachmarktes! Beachten Sie bei der Planung Ihres Projektes bitte unbedingt die entsprechenden Vorgaben und Hinweise in unserer Verlegeanleitung sowie die örtlichen Bauvorschriften und Gegebenheiten.

**Der Weg ist das Ziel:**

<http://terrassenkonfigurator.kovalex.de>

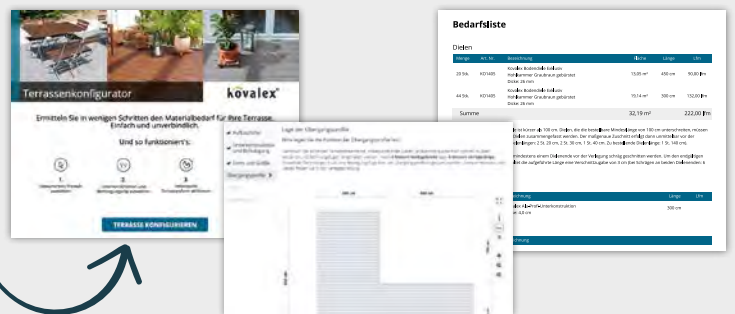





Preis: 1.094,83 €  
 10 % Rabatt: -109,48 €  
**Vorteilspreis: 985,35 €**



**MULTI-PLAY SPAR-SET BIG SNAKE**

Spielanlage mit Balkon, Sandkasten mit Abdeckung, Doppelschaukel mit Kletterelement, Schaukelsitze, Wellenrutsche, Griffe, Knotenseil, Teleskop-Fernrohr, Fallschutzmatten, Bodenanker und komplettes Montagematerial,  
 Maße: ca. L 550 x B 515 x H 350 cm  
**985,35 EUR** 350477

**GRUNDELEMENT SPIELTURM**

Maße: B 118 x H 350 x T 118 cm  
**249,00 EUR** 328385

*Vorgepackte Spielanlagen  
 mit einem Rabatt von 10 % = Spar-Set-Preise*







SPAR-SETS

Maßgeschneidert und trotzdem Sparen!

**Multi-Play ist:**

- ein total modulares, kreatives Spielsystem
- kombinierbar mit weit über 40 Bauteilen
- jederzeit an- und umbaufähig
- montagefreundlich
- vorher planbar in 3D



Scan den Code  
und plane Deine Variante  
mit dem Konfigurator



**MULTI-PLAY SPAR-SET LITTLE CHIEF**

Spielturm mit Balkon und Wellenrutsche, Griffe, Knotenseil, Lenkrad, Teleskop-Fernrohr, Fallschutzmatten, Bodenanker und komplettes Montagematerial, Maße: ca. L 510 x B 225 x H 350 cm  
**602,92 EUR** 328406



Preis: 669,91 €  
10 % Rabatt: -66,99 €  
**Vorteilspreis: 602,92 €**



**MULTI-PLAY SPAR-SET BLACK HAWK**

Spielturm mit Balkon, Wandelemente mit Tür und Fenster, Klettersteine, Griffe, Knotenseil, Teleskop-Fernrohr, Wellenrutsche, Fallschutzmatten, Bodenanker und komplettes Montagematerial, Maße: ca. L 510 x B 185 x H 350 cm  
**827,88 EUR** 350485



Preis: 919,87 €  
10 % Rabatt: -91,99 €  
**Vorteilspreis: 827,88 €**



**MULTI-PLAY SPAR-SET BIG TREE**

Spielhaus mit Kletterwand und Fenster, Balkon, Anbauelement mit Rutsche, Sandkasten mit Abdeckung, inkl. Fallschutzmatten, Bodenankern und komplettem Montagematerial, Maße: ca. L 620 x B 185 x H 350 cm  
**1.065,46 EUR** 328368



Preis: 1.183,84 €  
10 % Rabatt: -118,38 €  
**Vorteilspreis: 1.065,46 €**





**1 SPIELANLAGE JUNIOR**

mit Doppelschaukel, Gesamtabmessung ca. B 350 x T 190 x H 296 cm, Maße Spielturm ca. B 114 x T 114 x H 296 cm, Schaukelbalken L 240 cm, 6 Schaukelanker erforderlich (nicht im Lieferumfang enthalten)  
**369,99 EUR** 174705

**2 WELLENRUTSCHE BLAU**

aus HDPE-Kunststoff, Farbe: blau, L 290 cm, passend für Schaukeln und Spieltürme mit Podesthöhe 140 - 150 cm  
**124,99 EUR** 357946



Alle Spielanlagen TÜV-zertifiziert für den privat-häuslichen Gebrauch! Geeignet für Kinder im Alter von 3-14 Jahren!

Wellenrutsche optional erhältlich!



**SCHAUKELANKER**

feuerverzinkt, zum Eindrehen ins Erdreich (kein Betonfundament notwendig) zur Erhöhung der Standfestigkeit von Schaukeln und Spielanlagen, Maße: L 50 cm  
**7,99 EUR** 358833



Wellenrutsche optional erhältlich!



**SPIELANLAGE CHRIS**

mit Doppelkletterschaukel, Gesamtabmessung ca. B 410 x T 190 x H 296 cm, Maße Spielturm ca. B 114 x T 114 x H 296 cm, Schaukelbalken L 240 cm, 8 Schaukelanker erforderlich (nicht im Lieferumfang enthalten)  
**409,99 EUR** 174711

Wellenrutsche optional erhältlich!



**SPIELANLAGE NOAH**

mit Einzelschaukel, Gesamtabmessung ca. B 290 x T 190 x H 296 cm, Maße Spielturm ca. B 114 x T 114 x H 296 cm, Schaukelbalken L 180 cm, 6 Schaukelanker erforderlich (nicht im Lieferumfang enthalten)  
**349,99 EUR** 174722





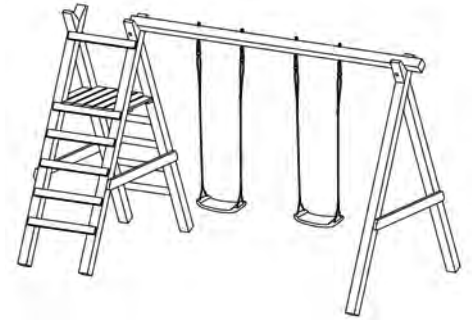

**PREMIUM-SCHAUKEL LAURA**  
in Lärche naturbelassen, mit Leitern, Podest, 2 Schaukel-  
sitzen, XXL-Schaukelbalken 300 cm lang, ohne Rutsche,  
Gesamtabmessung ca. L 370 x T 190 x H 220 cm  
**349,99 EUR** 8112292

## Schaukeln wie die Profis: Premium-Spaß!

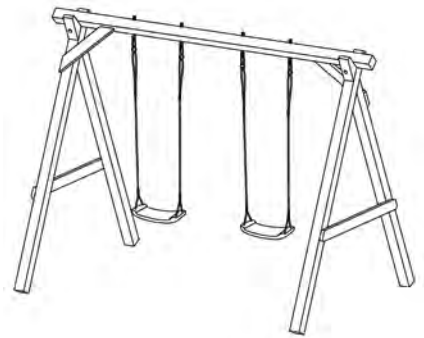

**PREMIUM-SCHAUKEL LARA**  
in Lärche naturbelassen, mit Schaukelsitzen, XXL-  
Schaukelbalken 300cm lang, Gesamtabmessung  
ca. L 300 x T 190 x H 220 cm  
**249,99 EUR** 8112309



**PREMIUM-SCHAUKEL MARIE**  
in Kiefer kdi\* grün, mit Leitern, Podest, Strickleiter und 2 Schaukelsitzen, ohne Rutsche, Gesamtabmessung  
ca. L 430 x T 190 x H 220 cm  
**269,99 EUR** 649842



**FALLSCHUTZPLATTE**  
Farbe: z. B. rot, Maße: 40 x 40 x 2,5 cm  
**7,79 EUR** 48,69 / QM 106062





**i** Nicht vergessen: Sichern Sie jeden Pfosten mit Schaukelankern im Erdreich, um ein Schwingen und Kippen der Schaukel zu verhindern. Schaukelanker erhalten Sie bei uns im Markt!

**CLASSIC-SCHAUKEL PHILIPP**

kesseldruckimprägnierte Palisaden, Pfosten Ø 8 cm, Schaukelbalken Ø 10 cm, TÜV-zertifiziert für den privat-häuslichen Gebrauch, mit 2 Schaukelsitzen, Gesamtabmessung: L 300 x T 190 x H 220 cm  
**139,99 EUR** 649535



**i** Zum Spielen oder Brotzeitmachen!

**KINDERPICKNICKTISCH LENA**

Lärche naturbelassen, Bretter 20 mm stark, gehobelt und gefast, Maße: B 116 x T 90 x H 50 cm  
**49,99 EUR** 8058230



Kinderpicknicktisch Lena

*Für mehr Spiel- und Schaukel Spaß*



**i** Extra langer Schaukelbalken 360 cm, Ø 10 cm, mit sicherer V-Auflage

**i** Optional: 290 cm lange Wellenrutsche mit Wasseranschluss

**i** inkl. Strickleiter

**i** Stabile Ø 8 cm Rundpfosten

**i** inkl. 2 Schaukelsitzen

**CLASSIC-SCHAUKEL KAI**

kesseldruckimprägnierte Palisaden, Pfosten Ø 8 cm, Schaukelbalken Ø 10 cm, TÜV-zertifiziert für den privat-häuslichen Gebrauch, mit Leitern, Podest, Strickleiter, 2 Schaukelsitzen, ohne Rutsche, Gesamtabmessung ca. L 430 x T 190 x H 220 cm  
**229,99 EUR** 649255



Kinderfreundliche Imprägnierung

Holzdach aus fertigmontierten Elementen

Extra stabil Schaukelbalken  
9 x 9 cm hochkant montiert

Sehr sichere  
V-Auflage und  
einfache Montage

Podesthöhe  
145 cm  
für lange  
Rutschen

Fertigmontierte Wand-  
elemente mit  
überlappen-  
den Lamellen

Wellenrutsche 290 cm  
mit Wasseranschluss

Stabile Stützen  
9 x 9 cm

Standstabil!  
Schräge Leiter

Sandkasten  
mit Sitzbrettern

**TÜV-zertifiziert für den privaten häuslichen Bereich, geeignet für Kinder von 3 bis 14 Jahren.**

### STELZENHAUS SMART+ LEON

in Kiefer kdi\* grün, auf Pfosten 9 x 9 cm stark, mit Tür, Fensterläden und großer Terrasse, Maße inkl. Dachüberstand ca.: B 226 x T 240 x H 304 cm, (optional gegen Aufpreis erhältlich: Anbauschaukel, Wellenrutsche, Sandkasten, Fallschutzmatten, Kunststoffgriffe und Dacheindeckung)  
**669,99 EUR** 8376411



**DELTA**  
GARTENHOLZ

### SANDKASTEN SUNNY

Kiefer kdi\* grün, Bretter 16 mm stark, gehobelt und gefast, Maße: B 120 x T 120 x H 25 cm, Sandbedarf 2/3 voll: ca. 0,16 m³ = 256 kg  
**34,99 EUR** 649861

### ABDECKPLANE, 120 X 120 CM

PE-Gewebe 160 g/m², blau, mit Kordel  
**19,99 EUR** 749333



**TÜV**  
SUD  
Produkt-Direkt  
Qualität durch

### SANDKASTEN LOTTA

Lärche naturbelassen, Bretter 20 mm stark, gehobelt und gefast, Maße: B 150 x T 150 x H 25 cm, Sandbedarf 2/3 voll: ca. 0,27 m³ = 432 kg  
**74,99 EUR** 728735

### ABDECKPLANE, 150 X 150 CM

PE-Gewebe 160 g/m², blau, mit Kordel  
**24,99 EUR** 728716

Alle Sandkästen ohne Inhalt. \* kesseldruckimprägniert



### PREMIUM ANBAUSCHAUKELE 1.2

Stabile Schaukeln können an alle Stelzenhäuser oder auch Hauswände angebaut werden.  
**169,99 EUR** 8376433

**Wählen Sie bei den Sandkasten-Abdeckungen zwischen stabilem Holz oder PE-Gewebe**



### SANDKASTEN BONNY

Kiefer, kdi\* grün, Maße: B 180 x T 180 x H 30 cm, Bretter 30 mm stark, Sandbedarf 2/3 voll: ca. 0,52 m³ = 430 kg, (optional gegen Aufpreis erhältlich: Holzabdeckung 2-teilig)  
**99,99 EUR** 649367



### SANDKASTEN KALLE

Kiefer kdi\* grün, mit Abdeckung und Sitzbänken, Bretter 16 mm stark, gehobelt und gefast, Maße: B 120 x T 120 x H 25 cm, Sandbedarf 2/3 voll: ca. 0,16 m³ = 256 kg  
**57,99 EUR** 728713

**Klappdeckel wird zur Bank!**

**Hamann Mercatus**  
GmbH



1



2

### 1 SPIELSAND, 25 KG

**2,99 EUR** 0,12 EUR / KG 116792

### 2 SPIELSAND PLUS, 25 KG

mit speziellem, in jeder Hinsicht unbedenklichen Zusatzstoff, der auf Katzen und Hunde abweisend wirkt  
**4,99 EUR** 0,20 EUR / KG 367294





**SANDKASTEN MIT DACH**  
 Korpus natur, Holzstärke 15 mm,  
 Dach aus wetterfester PP-Folie,  
 stufenlos höhenverstellbar,  
 Maße: L 118 x B 118 x H 118 cm  
**69,99 EUR** 8396142



**MATSCHKÜCHE**  
 aus unbehandeltem Holz, inkl. 5 Edelstahl-  
 Schüsseln zum Herausnehmen, Wasserspender  
 und Durchlass für Schlauchanschluss,  
 Maße: ca. L 90 x B 44 x H 94 cm  
**89,99 EUR** 8396147



## Für mehr Spaß im Freien



**SAND- UND WSSERTISCH**  
 Holzkorpus natur, Sitzhöhe 28 cm,  
 mit 2 stabilen Kunststoffeinsätzen,  
 Maße: ca. L 89 x B 79 x H 49 cm  
**69,99 EUR** 8396146



**KINDER-HOLZWERKZEUG, 5-TLG.**  
 aus FSC zertifiziertem Holz, Set bestehend aus:  
 Hammer, Schraubenschlüssel, Säge, Schraubenzieher  
 und Zange, Maße: ca. 15 cm  
**11,99 EUR** 8793452



**PFLANZBEET AUS HOLZ**  
 aus FSC zertifiziertem Holz,  
 Maße: ca. L 79 x B 40 x H 50 cm  
**39,99 EUR** 8451321





### TRAMPOLIN FANTASTIC

mit Sicherheitsnetz, extra dicke Randabdeckung, max. Belastbarkeit ca. 100 kg  
 300 V 3 standfeste DoppelfüÙe, Maße: ca. Ø 300 cm Ab **399,99 EUR** 8028246  
 400 V 4 standfeste DoppelfüÙe, Maße: ca. Ø 400 cm **499,99 EUR** 8028224



### KINDER RUTSCHE

aus Kunststoff, Farbe: blau, Rutschbahn: 116 cm,  
 AufbaumäÙe: ca. L 123 x B 35 x H 63 cm,  
 max. Belastbarkeit ca. 25 kg  
**29,99 EUR** 8793454



### HOLZPFERD

Sitzhöhe: ca. 89 cm, Maße: ca. L 103 x B 54 x H 120 cm,  
 FSC zertifiziert 100%  
**99,99 EUR** 8601275



### TRETTAKTOR STRONG BULL

Antrieb durch Treten der Pedale, manueller  
 Kettenspanner, verstellbarer Sitz, Kippschutz,  
 Hupe am Lenkrad, Anhängerkupplung für alle  
 gängigen Anbauteile, Belastbarkeit ca. 60 kg,  
 Maße: L 95 x B 51 x H 51 cm, Farbe: grün  
**89,99 EUR** 8461976



### VOLVO POWER KIPPER

aus Kunststoff, breite Gummireifen,  
 Ladefläche kippbar, Maße: L 22 x B 11 x H 12 cm  
**9,99 EUR** 8185500



### VOLVO POWER LÖFFELBAGGER

aus Kunststoff, breite Gummireifen, bewegliche  
 Schaufel, Maße: ca. L 22 x B 11 x H 12 cm  
**9,99 EUR** 8185503

Original Volvo-Design!



### VOLVO POWER RADLADER

aus Kunststoff, breite Gummireifen, beweglicher  
 Schaufelarm, Maße: ca. 24 x 11 x 12 cm  
**9,99 EUR** 8185508



### VOLVO POWER BETONMISCHER

aus Kunststoff, breite Gummireifen,  
 bewegliche Trommel durch Kurbel,  
 Maße: L 23 x B 11 x H 14 cm  
**9,99 EUR** 8185509



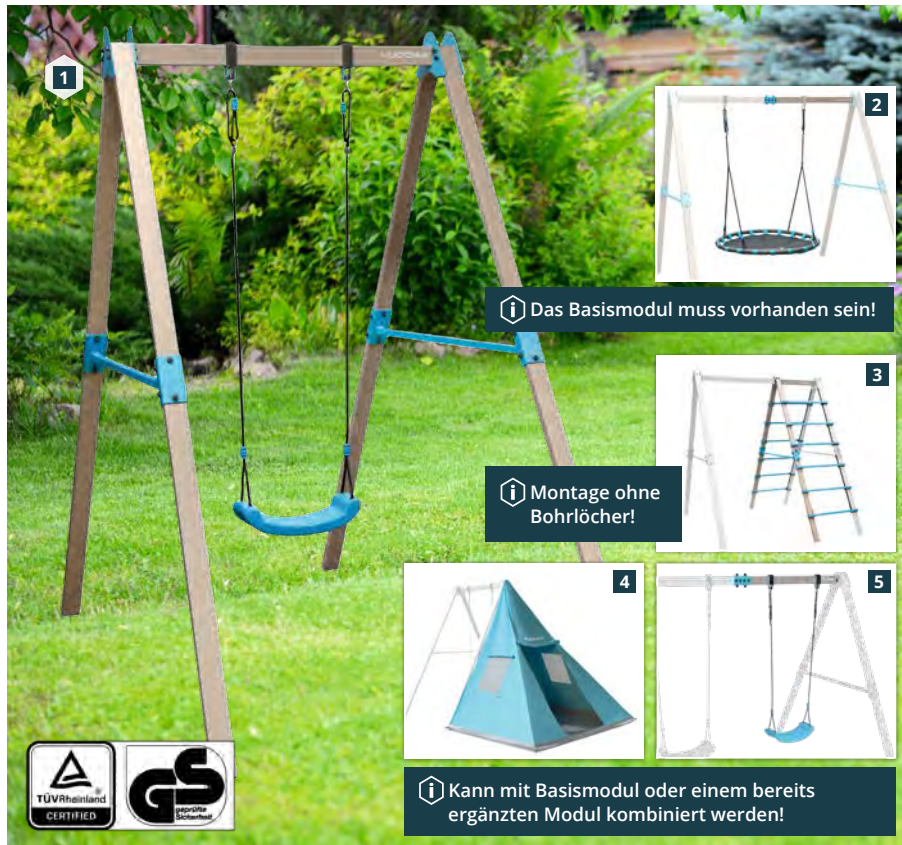

## SCHAUKEL MODUL VARIO

Stahl-Gestell aus Vierkantrahmen, galvanisiert und pulverbeschichtet, Farbe: beige-grau mit türkisfarbenen Akzenten

**i** Das Modul Vario ist individuell erweiterbar!

### 1 Basismodul V

bestehend aus: Schaukelgestell, Schaukelbrett aus Kunststoff mit höhenverstellbaren Seilen, 4 Bodenanker, Maße: ca. L 210 x B 117 x H 206 cm  
**219,99 EUR** 8226827

### 2 Ergänzungsmodul Nest

bestehend aus: Firststange und Nestschaukel, Maße: Ø 120 cm, Seile höhenverstellbar, max. Belastbarkeit ca. 120 kg, Aufbaumaße: ca. L 210 x B 234 x H 206 cm  
**139,99 EUR** 8226826

### 3 Ergänzungsmodul Leiter

bestehend aus: Firststange, Leiter, Gurtband-Aufhängung und Bodenanker, max. Belastbarkeit ca. 100 kg pro Sprossenseite, Aufbaumaße: ca. L 210 x B 188 x H 206 cm  
**189,99 EUR** 8792999

### 4 Ergänzungsmodul Zeltanbau

robustes Zelt zum Anhängen an das Schaukelgestell Vario, bestehend aus: Zelt mit Seitenfenster Bodenanker und Tragetasche, aus wasserdichtem PE und LSF 50+, Farbe: türkis, Maße: ca. L 223 x B 150 x H 210 cm  
**89,99 EUR** 8793001

### 5 Ergänzungsmodul Schaukelsitz

bestehend aus: Firststange und Schaukel, max. Belastbarkeit ca. 50 kg, Aufbaumaße: ca. L 117 x B 18 x H 170 cm  
**69,99 EUR** 8793002

**i** Das Basismodul muss vorhanden sein!

**i** Montage ohne Bohrlöcher!

**i** Kann mit Basismodul oder einem bereits ergänzten Modul kombiniert werden!



**i** Ideal für drinnen und draußen!

**i** Max. Belastbarkeit bis 100kg!

## KINDERSTUHL SMILEY

stapelbar, rutschfeste Gummifüße, Maße: ca. B 34 x T 40 x H 55 cm

Farbe: grün **17,99 EUR** 8461963  
Farbe: gelb **17,99 EUR** 8461965  
Farbe: pink **17,99 EUR** 8461971  
Farbe: blau **17,99 EUR** 8461978  
Farbe: rot **17,99 EUR** 8461885



**i** Ideal für drinnen und draußen!

## KINDERTISCH ZAHLENSPASS XL

rutschfeste Gummifüße, abgerundete Kanten, Tischplatte mit Aufdruck, Maße: ca. L 63,5 x B 63,5 x H 51,5 cm

Farbe: blau **29,99 EUR** 8461975  
Farbe: rot **29,99 EUR** 8461962  
Farbe: grün **29,99 EUR** 8461973

## BASKETBALL-STÄNDER

Stangenhöhe verstellbar 160 - 210 cm, Ring-Ø 42 cm, für Basketball-Gr. 7  
**99,99 EUR** 8462624



## BABYSCHAUKEL

aus Kunststoff, ergonomische Rückenlehne, Sicherheitsgurt, max. Belastbarkeit ca. 40 kg, Seile bis 180 cm höhenverstellbar, Farbe: gelb  
**29,99 EUR** 8063147



## SCOOTER UP 200

Alu-Rahmen, klappbar, Lenker höhenverstellbar, PU-Rollen mit Reflektoren, Ø 200 mm, Hinterradreibungsbremse, Farbe: cyan, max. Belastbarkeit ca. 100 kg  
**79,99 EUR** 8793000



## NESTSCHAUKEL

Höhe bis 160 cm verstellbar, max. Belastbarkeit ca. 150 kg  
Maße: Ø ca. 90 cm ab **49,99 EUR** 8208249  
Maße: Ø ca. 110 cm **59,99 EUR** 8208248





**1 SAND- UND WASSERMUSCHEL, 2-TLG.**  
aus Kunststoff, eine Schale kann auch als Abdeckung gegen Schmutz und Ungeziefer eingesetzt werden, Maße: ca. L 87 x B 78 x H 21 cm  
**22,99 EUR** 8792995

**2 SPIELSAND, 25KG**  
**2,99 EUR** 0,12 / 1 KG 116792

**3 SPIELSAND PLUS, 25KG**  
mit speziellem, in jeder Hinsicht unbedenklichen Zusatzstoff, der auf Katzen und Hunde abweisend wirkt  
**4,99 EUR** 0,20 / 1 KG 367294



In verschiedenen Farben!

**SANDKASTENAUTO DUMP TRUCK XL**  
große, kippbare Ladefläche, Kippmulde manuell hoch/runter, ca. 40 kg Ladekapazität, ab 12 Monate, Maße ca.: L 72 x B 37 x H 37 cm  
orange **49,99 EUR** 8471668  
gelb **49,99 EUR** 8471663



**TRAKTOR POWER LOADER XL**  
mit Frontlader, Schaufel manuell heben/senken/abkippen, Anhängerkupplung, Farbe: grün, Maße ca.: L 62 x B 28 x H 34 cm  
**27,99 EUR** 8471672



**CAT® SANDBAUSTELLE MEGA**  
bestehend u.a. aus: Sand- und Wasserbecken, CAT® Fahrzeuge, Wasserturm und Rohre, Maße: ca. 95 x 66 x 34,5 cm, geeignet für Kinder ab 18 Monaten  
**59,99 EUR** 8480825



! Ideal für drinnen und draußen!

**FENDT RUTSCHE**  
witterungsbeständiger Kunststoff, Farbe: grün, breite Stufen und Sicherheitsgriffe, Stabilisierungsgurt, ab 12 Monate, max. Belastbarkeit: 30 kg, Maße ca.: L 146 x B 59 x H 79 cm  
**49,99 EUR** 8461969



**SANDSPIELZEUG, 7-TLG.**  
bestehend aus: Schaufel, Hacke, Eimer, Gießkanne und 3 Sandförmchen  
**9,99 EUR** 8792987



**SCHUBKARRE**  
aus Metall, Kunststoffreifen, Ø 15 cm, Maße: ca. 79,5 x 43 x 42 cm, Farbe: rot, max. Belastbarkeit: 50 kg  
**19,99 EUR** 8793456



**KINDER-GARTENGERÄTE**  
verschiedene Geräte, z. B. Schaufel, Rechen, Harke, Besen, je mit 76 cm Holzstiel  
je **4,99 EUR** 8061723

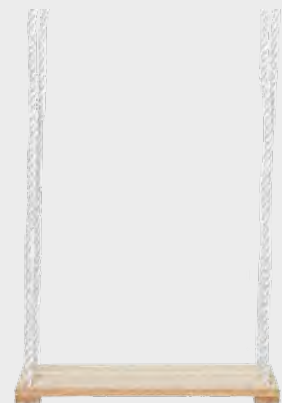

**BRETTSCHAUKEL**  
aus Holz, Seile bis 180 cm höhenverstellbar, Maße: ca. L 40 x B 17 cm, max. Belastbarkeit ca. 60 kg  
**10,99 EUR** 354406



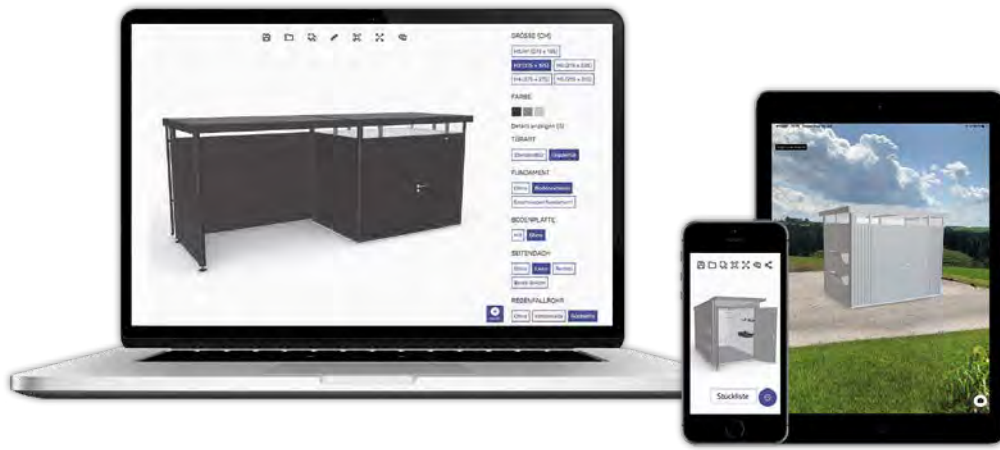

**Das Biohort Rundum-Sorglos-Paket**  
 Vom Online-Produktkonfigurator bis zum Montageservice - Biohort bietet einen vollständigen Service!

- **Produktkonfigurator**
- **Fundamentlösungen**  
 SmartBase und SmartBase<sup>PLUS</sup>
- **Lieferung frei Haus**
- **Montageservice**
- **Montagevideos**



**Biohort Fundamentlösungen - SmartBase und SmartBase<sup>PLUS</sup>**

Die Biohort SmartBase-Fundamente bilden das ideale Fundament für festen Untergrund, gepflasterte Flächen oder uneben betonierte Flächen. Es besteht aus hochwertigen Aludielen, einem speziellen Fundamentrahmen und höhenverstellbaren Stellfüßen bzw. Erdschrauben. Mit dem SmartBase können Bodenunebenheiten von bis zu 4 cm ausgeglichen werden. Mit dem SmartBasePLUS kann ein Gefälle mit bis zu 15 cm überwunden werden (für größere Höhenunterschiede sind Verlängerungen auf Anfrage erhältlich).

**SmartBase Plus**



**SmartBase**

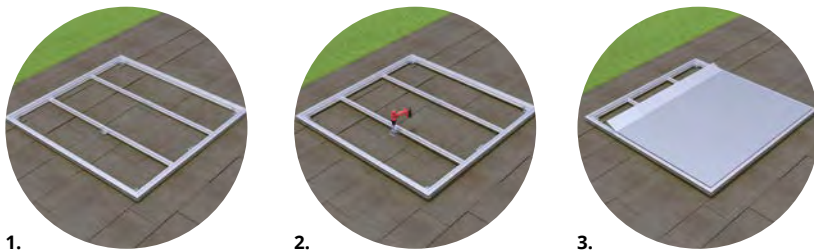

**SmartBase Plus**

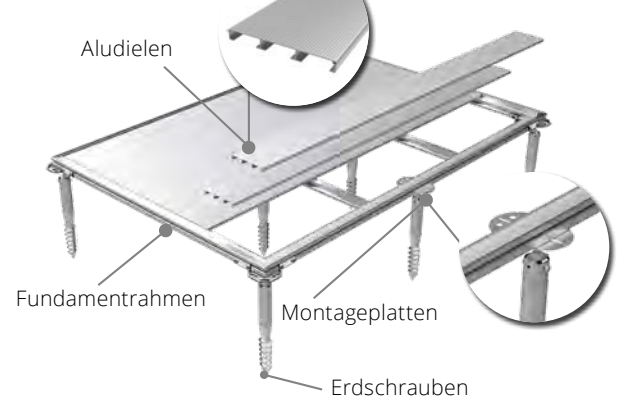

**SmartBase**

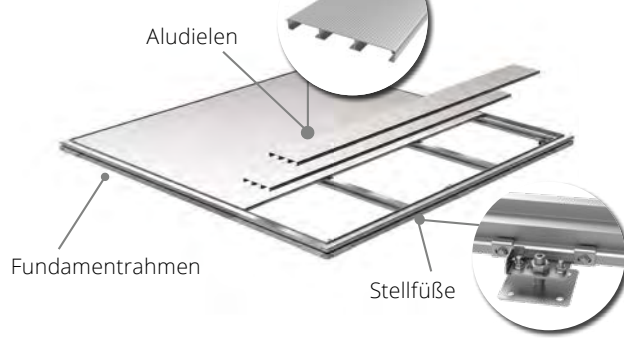

**Und so funktioniert's:**

1. Bauplatz vorbereiten und Erdschrauben eindrehen // Rahmen montieren
2. Montageplatten anbringen und ausrichten // Rahmenkonstruktion ausrichten und Stellfüße anbringen und mit dem Untergrund verschrauben
3. Rahmen positionieren, verschrauben und Aludielen befestigen // Aludielen befestigen

Anschließend kann sofort mit der Montage des Biohort Gerätehauses begonnen werden.





Freizeitbox 130  
silber-metallic

- weiß
- silber-metallic
- quarzgrau-metallic
- dunkelgrau-metallic
- bronze-metallic

**FREIZEITBOX**

Die perfekte Truhe für außen / Regenwasserdicht, komfortable Deckelöffnung mit Gasdruckfeder, 2-fach Verriegelung mit Drehgriff-Zylinderschloss, lieferbar in 5 Farben und 5 Größen  
Gr. 130/ B 134 x T 62 x H 71 cm **349,99 EUR** 638769

*Multitalent zum Aufbewahren!*



HighBoard Gr. 200  
quarzgrau-metallic

- silber-metallic
- quarzgrau-metallic
- dunkelgrau-metallic

**HIGHBOARD**

Deckel aus pulverbeschichtetem Aluminium, Deckel und Türöffnung mit Gasdruckfeder, Drehknebel- Zylinderschloss, regenwasserdicht, lieferbar in 3 Farben und 2 Größen, z. B. Gr. 200, Maße: B 200 x T 84 x H 127 cm **1.749,99 EUR** 8062655

**Schafft viel Stauraum auf wenig Platz!**

**GERÄTESCHRANK**

Robuste Konstruktion, gute Durchlüftung, regenwasserdicht, Drehgriff-Zylinderschloss, umfangreiche Grundausstattung inklusive, lieferbar in 3 Farben und 3 Größen, z. B. Gr. 90, Maße: B 93 x T 83 x H 182,5 cm **579,99 EUR** 8106574

- silber-metallic
- quarzgrau-metallic
- dunkelgrau-metallic



Geräteschrank Größe 90  
dunkelgrau-metallic



Mehr von Biohort auf Youtube entdecken: Montagevideos



**Optionales Zubehör ermöglicht eine umfangreiche Nutzung z.B.**

**BikeHolder**



**Werkzeughalter**



**Einhängesack**







Gr. 3 mit Doppeltür, quarzgrau-metallic

silber-metallic

quarzgrau-metallic

dunkelgrau-metallic

dunkelgrün

### GERÄTEHAUS EUROPA

#### Alles in bester Ordnung mit dem Biohort Klassiker

2-fach Verriegelung mit Drehgriff-Zylinderschloss, hohe Stabilität, umfangreiche Grundausstattung inklusive, lieferbar in 4 Farben und 9 Größen, z. B.

Gr. 3 mit Doppeltür, quarz-metallic, Maße: B 244 x T 156 x H 203 cm

999,99 EUR 8070142



*Metall-Gerätehäuser - für mehr Freude im Garten!*



silber-metallic

quarzgrau-metallic

dunkelgrau-metallic

Gr. 5 mit Doppeltür, Farbe dunkelgrau-metallic und Seitendach Gr. L

### GERÄTEHAUS HIGHLINE

#### Erfüllt höchste Ansprüche!

Komfortable Öffnung mittels Gasdruckfeder, 3-fach-Verriegelung mit Edelstahl-Drückergarnitur und Normzylinder, umlaufendes Acrylglas-Lichtband, Dachrinne mit integriertem Laubfänger, umfangreiche Grundausstattung inklusive, lieferbar in 3 Farben und 6 Größen, z. B.

Gr. 5 mit Doppeltür, dunkelgrau-metallic, Maße: B 275 x T 315 x H 222 cm

2.999,99 EUR 497988

und Seitendach Gr. L, dunkelgrau-metallic, Maße: B 282 x T 315 x H 222 cm

1.479,99 EUR 8207957

**Window Edition** - Gerätehaus inklusive Fensterelement für mehr Tageslicht, freie Sicht in den Garten, verbessertes Raumgefühl und zum Lüften, erhältlich in 2 Farben und 4 Größen, z. B.

Gr. H3 mit Doppeltür, dunkelgrau-metallic, Maße: B 275 x T 235 x H 222 cm



Nicht alle Artikel dieser Doppelseite in allen Märkten lagermäßig vorrätig!





QUALITÄT AUS  
ÖSTERREICH

silber-metallic

quarzgrau-metallic

dunkelgrau-metallic

Gr. A5 mit Doppeltür, silber-metallic

**GERÄTEHAUS AVANTGARDE ECO**

Für besonders preisbewusste Käufer!

Attraktiver Preis dank gesickter Tür und Drehgriff-Zylinderschloss, Windhaken statt Gasdruckfeder, mit integriertem Ordnungssystem am Türinnenflügel, Lieferung ohne Zubehör, erhältlich in 3 Farben und 8 Größen (wie das AvantGarde), z.B.

Gr. A5 mit Doppeltür, silber-metallic, Maße: B 260 x T 220 x H 218 cm

1.699,99 EUR 8812567



*Design und Funktionalität für Ihren Stauraum!*



silber-metallic

quarzgrau-metallic

dunkelgrau-metallic

Gr. 2B mit Doppeltür, silber-metallic

**GERÄTEHAUS NEO**

Revolution in Design & Funktionalität!

Optionale Innenwandverkleidung und Isolierung, elegantes Lichtband in der Tür, individuell planbar, umfangreiche Grundausstattung incl., lieferbar in 3 Farben und 16 Größen, z. B.

Gr. 2B mit Doppeltür, silber-metallic, Maße: B 236 x T 236 x H 222 cm

3.199,99 EUR 8381128





5 JAHRE  
GARANTIE  
GEGEN  
DURCHROSTUNG

LÜBECK Pultdach

Übersicht dank Tageslicht

Pulldachhaus mit Doppelschiebetür



Lübeck 89 in anthrazit matt – lichtdurchflutetes Gerätehaus

### METALLGERÄTEHAUS LÜBECK

Stauraum mit durchgängiger Stehhöhe, Pultdach und Lichtpaneelen, Seitenwände aus galvanisch verzinktem Stahlblech mit zusätzlicher Polyesterlackierung, feuerverzinkte Dach- und Bodenrahmenteile, Doppelschiebetür

	LÜBECK 86	LÜBECK 89
<b>Außenmaße in cm</b>	B 238 x T 194 x H 203	B 238 x T 278 x H 203
<b>Grundfläche</b>	ca. 4,05 m <sup>2</sup>	ca. 5,98 m <sup>2</sup>
<b>Dachform</b>	Pulldach	Pulldach
<b>Art.-Nr. tanne/weiß</b> ○	8289062	8289147
<b>Art.-Nr. anthrazit matt</b> ●	8289037	8289070
<b>Preis in EUR</b>	<b>529,99</b>	<b>679,99</b>

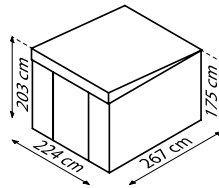
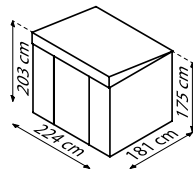

Lübeck 86 in tanne/weiß



Skillion 64  
in anthrazit



5 JAHRE  
GARANTIE  
GEGEN  
DURCHROSTUNG

### PREMIUM-METALLGERÄTEHAUS SKILLION

Hochwertiger Lagerraum mit 15 Jahren Garantie, Pultdach, feuerverzinkte Paneele mit mehrschichtiger Einbrennlackierung, Doppelschiebetür

Komfortables Premium-Gerätehaus mit breiten Doppelschiebetüren

SKILLION Pultdach

Viel Bewegungsfreiheit dank Pultdach



Skillion 64  
in silber metallic

	SKILLION 64	SKILLION 84
<b>Außenmaße in cm</b>	B 180 x T 124 x H 199	B 242 x T 124 x H 199
<b>Grundfläche</b>	ca. 1,93 m <sup>2</sup>	ca. 2,64 m <sup>2</sup>
<b>Dachform</b>	Pulldach	Pulldach
<b>Art.-Nr. silber metallic</b> ○	8289058	8289042
<b>Art.-Nr. anthrazit</b> ●	8289134	8289097
<b>Preis in EUR</b>	<b>369,99</b>	<b>449,99</b>

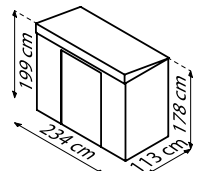
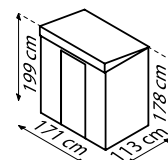

Hinweis: Die Maßangaben der Produktskizzen sind Sockelmaße | Garantiebedingungen unter: [www.eph-schmidt.de/garantiebedingungen](http://www.eph-schmidt.de/garantiebedingungen)





Dream 1010 in silber metallic



Dream 86 in jade



### PREMIUM-METALLGERÄTEHAUS DREAM

Geräumige Lagerstätte mit klassischem Satteldach inklusive eingestanzten Lüftungsschlitzen, feuerverzinkte Paneele mit mehrschichtiger Einbrennlackierung, Doppelschiebetür

## Metallgeräte-Häuser

	DREAM 65	DREAM 86	DREAM 88	DREAM 108	DREAM 1010
<b>Außenmaße in cm</b>	B 184 x T 154 x H 193	B 245 x T 185 x H 198	B 245 x T 247 x H 198	B 308 x T 247 x H 202	B 308 x T 309 x H 202
<b>Grundfläche</b>	ca. 2,46 m <sup>2</sup>	ca. 4,10 m <sup>2</sup>	ca. 5,55 m <sup>2</sup>	ca. 6,99 m <sup>2</sup>	ca. 8,82 m <sup>2</sup>
<b>Dachform</b>	Satteldach	Satteldach	Satteldach	Satteldach	Satteldach
<b>Art.-Nr. silber metallic</b> ○	8289045	8289114	8289136	8289096	8289103
<b>Art.-Nr. jade</b> ●	8376801	8376787	8376774	8376799	8376781
<b>Art.-Nr. anthrazit</b> ●	8289121	8289084	8289130	8289059	8289158
<b>Preis in EUR</b>	<b>379,99</b>	<b>429,99</b>	<b>649,99</b>	<b>699,99</b>	<b>899,99</b>

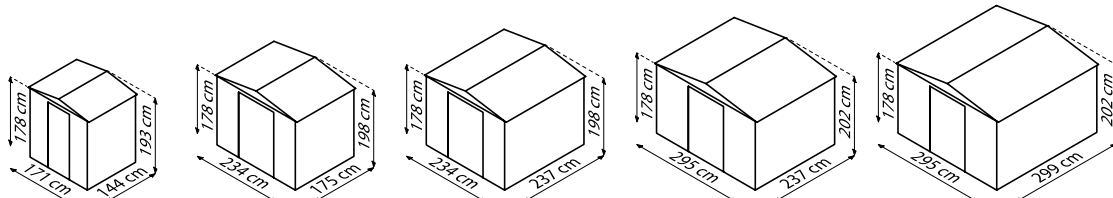

Rheinfelden 78 inkl. Schleppdach

### METALLGERÄTEHAUS RHEINFELDEN

Stauraum mit durchgängiger Stehhöhe, Flachdach mit Lichtband, optional im Set mit Schleppdach erhältlich, inkl. Bodenrahmen, Seitenwände aus galvanisch verzinktem Stahlblech mit zusätzlicher Polyesterlackierung, feuerverzinkte Dach- und Bodenrahmentei-le, abschließbare Schwingtür, Farbe: anthrazit matt



Rheinfelden 108

	RHEINFELDEN 78	RHEINFELDEN 78 INKL. SCHLEPPDACH	RHEINFELDEN 108	RHEINFELDEN 108 INKL. SCHLEPPDACH
<b>Außenmaße in cm</b>	B 204 x T 245 x H 226	B 482 x T 245 x H 226	B 290 x T 245 x H 226	B 568 x T 245 x H 226
<b>Grundfläche</b>	ca. 4,42 m <sup>2</sup>	ca. 12,0 m <sup>2</sup>	ca. 6,43 m <sup>2</sup>	ca. 14,11 m <sup>2</sup>
<b>Dachform</b>	Flachdach	Flachdach	Flachdach	Flachdach
<b>Art.-Nr. anthrazit matt</b> ●	8669822	8669804	8669793	8669802
<b>Preis in EUR</b>	<b>1.399,99</b>	<b>1.899,99</b>	<b>1.899,99</b>	<b>2.399,99</b>





5 Jahre  
WEKA  
Garantie



**i** Auch lasiert gegen Aufpreis erhältlich!

**i** Abb. zeigt Blockbohlenhaus 316, Gr. 4, naturbelassen

**i** Boden inklusive!

### BLOCKBOHLENHAUS 316

Wände aus 19 mm, Massivholzdach und -fußboden aus 16 mm starker naturbelassener nordischer Fichte, Doppeltür mit Lichtausschnitt, ohne Dacheindeckung, inkl. Montagematerial und -Anleitung, Maße: B 254 x T 250 cm, Firsthöhe: 221 cm, in drei Größen erhältlich

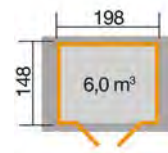

**Größe 1**  
naturbelassen  
310670  
**899,99 EUR**

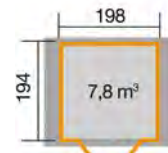

**Größe 2**  
naturbelassen  
310659  
**1.049,00 EUR**

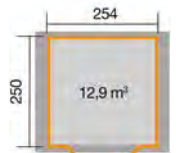

**Größe 4**  
naturbelassen  
310658  
**1.499,00 EUR**

## Blockbohlen Gartenhäuser



**i** Boden nicht inklusive!

**i** Abb. zeigt Weka Blockbohlenhaus 209, Größe 1,5 in hellgrau

**i** Auch in graphitgrau erhältlich!



### WEKA GARTENHAUS 209

Wände aus 28 mm starken, hochwertigen Blockbohlen mit Witterschutzfarbe in hell- oder graphitgrau, 15 mm starkes Massivholzdach ohne Boden und Dacheindeckung, hochwertiger Rahmendoppeltür Maße der Tür: B 143 x H 174 cm mit Lichtausschnitt, Maße: B 250 x T 200 cm, Firsthöhe: Gr. 1: 236 cm, Gr. 1,5 und 2: 246 cm, Gr. 2,5 und 3: 261 cm, in 5 Größen

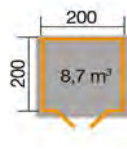

**Größe 1**  
hellgrau  
8485354

graphitgrau  
8485352  
**1.799,00 EUR**

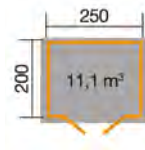

**Größe 1,5**  
hellgrau  
8485363

graphitgrau  
8485361  
**1.999,00 EUR**

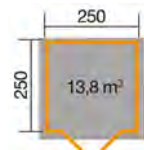

**Größe 2**  
hellgrau  
8485365

graphitgrau  
8485362  
**2.249,00 EUR**

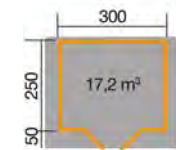

**Größe 2,5**  
hellgrau  
8485355

graphitgrau  
8485353  
**2.499,00 EUR**

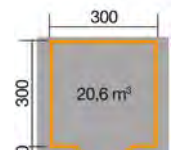

**Größe 3**  
hellgrau  
8485359

graphitgrau  
8485367  
**3.149,00 EUR**





LIEFERUNG  
**FREI**  
BORDSTEINKANTE



FÜR ENDVERBRAUCHER  
INNERHALB  
**DEUTSCHLANDS**  
FESTLAND

Gilt für alle Artikel von BM Massivholz auf dieser Seite.

**Zufahrt muss für einen 38 t-LKW befahrbar sein!**

**7,5%  
GESCHENKT**

**Wir schenken ihnen 7,5% auf das gesamte Weka-Sortiment für den Zeitraum 01.03.2024 - 31.03.2024**

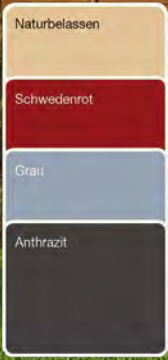

**WEKA DESIGNHAUS 172 A**

Wände aus 28 mm starken Blockbohlen in naturbelassen oder Wetterschutzfarbe schwedenrot, grau oder anthrazit, modernes Schraubsystem, Firsthöhe 226 cm, 19 mm starkes Massivholz-Flachdach ohne Dacheindeckung und 19 mm starker Fußboden, moderne Designeinzeltür mit Lichtausschnitt (B 81 x H 173 cm)



<b>natur</b> 8485357 <b>2.199,00 EUR</b>	<b>schwedenrot</b> 8485366 <b>2.599,00 EUR</b>	<b>grau</b> 8485360 <b>2.599,00 EUR</b>	<b>anthrazit</b> 8485347 <b>2.599,00 EUR</b>
--	--	---	--



**Abb. zeigt Weka Gartenhaus 170 A, Größe 4**



**Abb. zeigt Weka Gartenhaus 172 B, mit Anbau**

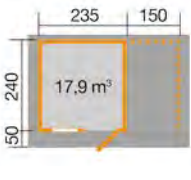
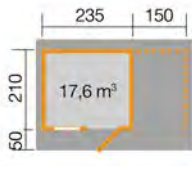

<b>Größe 1</b> <b>natur</b> 357132 <b>2.499,00 EUR</b>	<b>Größe 2</b> <b>natur</b> 686902 <b>2.699,00 EUR</b>	<b>Größe 4</b> <b>natur</b> 748682 <b>3.849,00 EUR</b>
---	---	---

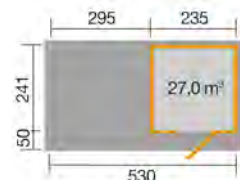

<b>natur</b> 8501946 <b>2.999,00 EUR</b>	<b>schwedenrot</b> 8485356 <b>3.499,00 EUR</b>
<b>grau</b> 8485344 <b>3.499,00 EUR</b>	<b>anthrazit</b> 8485345 <b>3.499,00 EUR</b>



**WEKA GARTENHAUS 170 A MIT KAMINHOLOZUNTERSTAND**

Wände aus 28 mm naturbelassener nordischer Fichte in Blockbohlenbauweise, Firsthöhe 226 cm, 19 mm starker Fußboden und Massivholz-Flachdach, ohne Dacheindeckung, Einzeltür mit Lichtausschnitt, Echtglas-Dreh-/Kippfenster, seitlicher Anbau 150 cm geeignet für Kaminholzlagerung, Maße: B 445 x T 301 cm, in 3 Größen

**WEKA GARTENHAUS 172 B, MIT ANBAU**

Wände aus 28 mm starken nordischer Fichte in Blockbohlenbauweise in natur oder lasiert in Wetterschutzfarbe schwedenrot, grau oder anthrazit, modernes Stecksystem, Massivholzdach und Fußboden 19 mm stark, ohne Dacheindeckung, Maße: B 235 x T 241 cm, seitlicher Anbau 295 cm





Weka Gartenhaus 224 A  
Größe 1, natur

### WEKA GARTENHAUS 224 A

Wände aus 21 mm starken Blockbohlen europäischer Fichte. Massivholz-Satteldach und Fußboden 16 mm stark. Moderne Designdoppeltür mit großem Lichtausschnitt inklusive Griffgaritur und Montagezubehör. Reibungsloser Aufbau durch modernes Steck-/Schraubsystem. Dieses Gartenhaus können Sie wahlweise in naturbelassener oder farbiger Ausführung bestellen. In 2 Größen erhältlich.

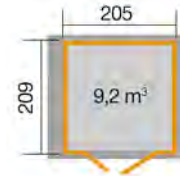

#### Größe 1

**schwedenrot** natur 8483353 8483393  
**grau** 8483357 **1.699,00 EUR**

#### anthrazit

8483391  
**2.049,00 EUR**

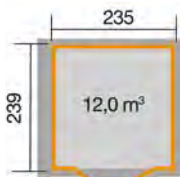

#### Größe 2

**schwedenrot** natur 8483363 8483377  
**grau** 8483382 **2.199,00 EUR**

#### anthrazit

8483375  
**2.799,00 EUR**



Weka Gartenhaus 321  
Größe 2, mit 230 cm  
Anbau

**7,5%  
GESCHENKT**

Wir schenken ihnen 7,5% auf das gesamte Weka-Sortiment für den Zeitraum 01.03.2024 - 31.03.2024

LIEFERUNG  
**FREI**  
BORDSTEINKANTE

FÜR ENDVERBRAUCHER  
INNERHALB  
**DEUTSCHLANDS**  
FESTLAND

Gilt für alle Artikel von BM Massivholz auf dieser Seite

### WEKA GARTENHAUS 321

Wände aus 19 mm starken Blockbohlen aus naturbelassenem nordischen Fichtenholz, modernes Schraubsystem, 16 mm starkes Massivholzdach und -boden aus Nut- und Federbrettern, incl. hochwertiger Panorama Rahmendoppeltür (Maße: B 165 x H 172 cm) mit Milchglaselementen, auch mit Anbau erhältlich

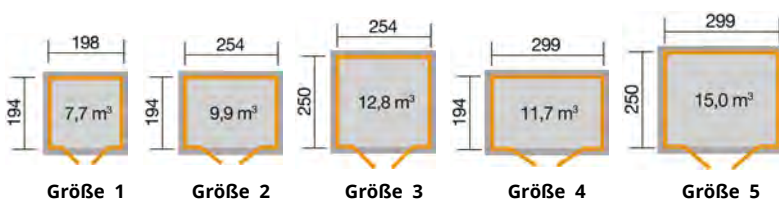

	Größe 1	Größe 2	Größe 3	Größe 4	Größe 5
<b>Maße in cm</b>	198 x 194	254 x 194	254 x 250	299 x 194	299 x 250
<b>Art. -Nr.</b>	8117913	8118006	8117959	8118013	8118050
<b>Preis in EUR</b>	<b>1.499,00</b>	<b>1.699,00</b>	<b>1.899,00</b>	<b>1.799,00</b>	<b>1.499,00</b>
<b>Anbau</b>	<b>115 cm</b>	<b>115 cm</b>	<b>115 cm</b>	<b>115 cm</b>	<b>115 cm</b>
<b>Art. -Nr.</b>	8118025	8118062	8118065	8117968	8118052
<b>Preis in EUR</b>	<b>1.899,00</b>	<b>1.999,00</b>	<b>2.199,00</b>	<b>2.099,00</b>	<b>2.599,00</b>
<b>Anbau</b>	<b>230 cm</b>	<b>230 cm</b>	<b>230 cm</b>	<b>230 cm</b>	<b>230 cm</b>
<b>Art. -Nr.</b>	8117954	8117940	8117907	8117942	8117937
<b>Preis in EUR</b>	<b>2.149,00</b>	<b>2.299,00</b>	<b>2.499,00</b>	<b>2.399,00</b>	<b>2.899,00</b>





### WEKA FASSAUNA FS 198

38 mm starke Blockbohlen aus europäischer Fichte, durch die runde Bauform kürzere Aufheizzeiten, die Wärme und Luft kann besser zirkulieren, 2 Liegen 55cm tief, modernen Ganzglastür, Dacheindeckung schwarze Biber-schwanz-Bitumschindeln und Montagematerial sind im Lieferumfang enthalten  
**ohne Ofen** ab **3.899,00 EUR** 8803212  
**Ofenset BioS 9,0 kW** **4.999,00 EUR** 8803205

**Fenster nachträglich einbaubar!**



**Nur für die Nutzung im Innenbereich, da die Spezialbeschichtung nicht UV-beständig ist.**

**Die Lieferung erfolgt in aufgebautem Zustand.**

### TAUCHBECKEN LÄRCH MIT EINSTIEGSLEITER

funktionelle ovale Form, aus sauber gehobeltem naturbelassenem Lärchenholz, mit drei verzinkten nachspannbaren Bandstahlreifen, Wasserablaufventil, Innentrittstufe sowie Standrohr als Überlaufsicherung, inkl. Einstiegsleiter, die einzelnen Nut- und Federbretter sind wasserfest verleimt und innen wasserdicht beschichtet, Gewicht: ca. 96 kg, Außenmaße 110 x 75 x 100 cm  
**1.299,00 EUR** 389346



### WEKA SAUNAHAUS SPARSET NAANTALI

Wände aus 38 mm starker naturbelassener Fichte mit Doppelnut und -feder, umfangreiches Zubehör im Lieferumfang enthalten: wahlweise mit OS oder BIOS Saunaofen, Leistung 9,0 kW mit Steuerung und Saunasteinen, 1 Ofenschutzgitter, 2 Liegen, 2 Kopfstützen, wärme-gedämmt, extrahohe Holztür mit Isolierverglasung. Anschlusskabel, Leuchten-set und selbstklebende Dachbahn sind im Lieferumfang nicht enthalten.  
 Maße: B 187 x T 187 cm

**Sparset mit OS Saunaofen** **3.599,00 EUR** 8665883  
**Sparset mit BIOS Saunaofen** **3.999,00 EUR** 8665877



**SAUNALEUCHTENSET FÜR FASSAUNA**  
**89,99 EUR** 8803188



**RÜCKLEHNENSET FÜR FASSAUNA**  
**FS 198 38 MM, SET 2 STCK**  
**89,99 EUR** 8803193



**Wir schenken ihnen 7,5% auf das gesamte Weka-Sortiment für den Zeitraum 01.03.2024 - 31.03.2024**



**WELLNESSLIEGE INKL. SAUNATUCH**  
**299,99 EUR** 8197308



**SAUNA-ZUBEHÖR-SET, 5-TLG.**  
 bestehend aus: hochwertigem Aufgusskübel, Schöpfkelle, Klimamesser, Sanduhr und Sauna-Baderegeln.  
**89,99 EUR** 649200





**10%  
GESCHENKT**

Wir schenken Ihnen 10 %.  
Vom 11.03. – 19.04.2024.  
Auf das gesamte  
Karibu-Sortiment.

LIEFERUNG  
**FREI**  
BORDSTEINKANTE

FÜR ENDVERBRAUCHER  
INNERHALB  
**DEUTSCHLANDS**  
FESTLAND  
Gilt für Seite 50 + 51.

### KARIBU 19 MM FLACHDACHHAUS AVENA

aus nordischer Fichte, im einfachen Steck-/Schraubsystem, in naturbelassen oder terragrau erhältlich, Flachdach aus Dachplatten, mit Doppelflügeltür mit Lichtausschnitten aus hochwertigem Kunstglas, Zubehör optional gegen Aufpreis: Fußboden, selbstklebende Dachfolie

Artikel	AVENA 1	AVENA 1 mit Anbaudach 280 cm	AVENA 1,5	AVENA 1,5 mit Anbaudach 280 cm	AVENA 2	AVENA 2 mit Anbaudach 280 cm
<b>Außenmaß in cm (B x T)</b>	ca. 242 x 242	ca. 280 + 224 x 242	ca. 302 x 242	ca. 280 + 302 x 242	ca. 302 x 306	ca. 280 + 302 x 306
<b>Firsthöhe in cm (H)</b>	211	211	211	211	216	216
<b>Art.-Nr. naturbelassen</b>	8474506	8712127	8712099	8712126	8474507	8712111
<b>Preis in EUR naturbelassen</b>	<b>1.129,99</b>	<b>1.599,99</b>	<b>1.449,99</b>	<b>1.899,99</b>	<b>1.599,99</b>	<b>2.099,99</b>
<b>Art.-Nr. terragrau</b>	8474504	8712131	8712114	8712103	8474505	8712115
<b>Preis in EUR terragrau</b>	<b>1.349,99</b>	<b>1.849,99</b>	<b>1.699,99</b>	<b>2.199,99</b>	<b>1.799,99</b>	<b>2.399,99</b>



### KARIBU 28 MM FLACHDACH FARGE

aus nordischer Fichte, Nut und Feder, im einfachen Steck-/Schraubsystem, in naturbelassen und terragrau erhältlich. Mit einem Flachdach aus Massivholz, Doppelflügeltür mit Lichtausschnitten, mittiges Oberlicht in der Front über der Tür, Zubehör optional gegen Aufpreis: Anbaudach mit Rückwand in den Breiten 235 cm\* (nur Farbe 1 und 3) oder 320 cm, optional Fußboden, selbstklebende Dachfolie

Artikel		FARGE 1*	FARGE 3	FARGE 6	FARGE 7
<b>Außenmaß in cm (B x T)</b>		ca. 204 x 204	ca. 244 x 244	ca. 274 x 274	ca. 364 x 244
<b>Firsthöhe in cm (H)</b>		222	222	222	230
<b>Art.-Nr. naturbelassen</b>		8163209	8163192	8163198	8712102
<b>Preis in EUR naturbelassen</b>		<b>1.349,99</b>	<b>1.649,99</b>	<b>1.799,99</b>	<b>2.149,99</b>
<b>Art.-Nr. terragrau</b>		8163203	8163208	8163200	8712124
<b>Preis in EUR terragrau</b>		<b>1.649,99</b>	<b>1.999,99</b>	<b>2.149,99</b>	<b>2.499,99</b>
<b>Art.-Nr.</b>	mit Anbaudach 235 cm und Rückwand naturbelassen	8481066	8481082	-	-
<b>Preis in EUR</b>		<b>2.049,99</b>	<b>2.399,99</b>	-	-
<b>Art.-Nr.</b>	mit Anbaudach 235 cm und Rückwand terragrau	8481069	8481064	-	-
<b>Preis in EUR</b>		<b>2.429,99</b>	<b>2.849,99</b>	-	-
<b>Art.-Nr.</b>	mit Anbaudach 320 cm und Rückwand naturbelassen	-	-	8295955	8712100
<b>Preis in EUR</b>		-	-	<b>2.999,99</b>	<b>3.249,99</b>
<b>Art.-Nr.</b>	mit Anbaudach 320 cm und Rückwand terragrau	-	-	8295952	8712105
<b>Preis in EUR</b>		-	-	<b>3.499,99</b>	<b>3829,99</b>

\*Vordach für Farbe 1, und 3 nur in der Länge 235 cm erhältlich!





Fasshaus Arsten 2 in naturbelassen im Set mit 9 kW Ofen mit externer Steuerung Easy, Silikonkabeln und Fußboden mit Zubehör gegen Aufpreis: z. B. Dachbahn.

### KARIBU 38 MM FASSHAUS ARSTEN 2

aus nordischer Fichte, im einfachen Steck-/Schraubsystem, in naturbelassen erhältlich, mit einem Tonnendach aus Massivholz, bronzierter Ganzglastür aus 8 mm starkem Einscheibensicherheitsglas mit Karibu-Türgriff, inkl. Ofen, Steuergerät, Silikonkabeln und Fußboden, Zubehör optional gegen Aufpreis: Dachbahn

Artikel	FASSHAUS ARSTEN 2 inkl. 9 kW Ofen mit externer Steuerung Easy und Silikonkabeln	FASSHAUS ARSTEN 2 inkl. 9 kW Ofen mit externer Steuerung Easy Bio und Silikonkabeln
Außenmaß in cm (B x T)	ca. 225 x 277	ca. 225 x 277
Firsthöhe in cm (H)	230	230
Art.Nr.	8712097	8712106
Preis in EUR	<b>3.449,99</b>	<b>3.649,99</b>



- Naturbelassen
- Terragrau
- Anthrazit

Dreye 3 in naturbelassen im Set mit 9 kW Ofen mit externer Steuerung Easy, Silikonkabeln und Fußboden.

### KARIBU 38 MM SAUNAHAUS DREYE 3

aus nordischer Fichte, im einfachen Steck-/Schraubsystem, in naturbelassen, terragrau oder anthrazit erhältlich, mit einem Pultdach aus Massivholz, mit moderner Chromeline-Eckverbindung, Einflügeltür mit Lichtausschnitten aus Isolierglas und Zylinderschloss mit 3 Schlüsseln, bronzierter Ganzglastür aus 8 mm starkem Einscheibensicherheitsglas mit Holzgriff, feststehendes, rechteckiges Fenster zum Selbststeinbau, inkl. Ofen, Steuergerät, Silikonkabeln und Fußboden, Zubehör optional gegen Aufpreis: selbstklebende Dachfolie

Saunahaus	DREYE 3	DREYE 3	DREYE 3	DREYE 3	DREYE 3	DREYE 3
Farbe	naturbelassen	naturbelassen	terragrau	terragrau	anthrazit	anthrazit
Externe Steuerung (inkl. Silikonkabeln)	Easy	Easy Bio	Easy	Easy Bio	Easy	Easy Bio
Ofenleistung	9 kW	9 kW	9 kW	9 kW	9 kW	9 kW
Außenmaß ca. in cm (B x T)	396 x 231	396 x 231	396 x 231	396 x 231	396 x 231	396 x 231
Firsthöhe	239	239	239	239	239	227
Art.Nr.	8712129	8712096	8712095	8712116	8712121	8712117
Preis in EUR	<b>5.249,99</b>	<b>5.449,99</b>	<b>5.699,99</b>	<b>5.899,99</b>	<b>5.699,99</b>	<b>5.899,99</b>

Alle Artikel dieser Doppelseite ohne Pflanzen, Deko und Möbel

## Hamann Mercatus GmbH



- Einfache Anwendung:
- Bahn fixieren
  - Schutzfolie abziehen
  - andrücken
  - fertig!

### BITUMEN-GARTENHAUSBAHN SELBSTKLEBEND

Farbe: z. B. schwarz (auch in silbergrau und rot erhältlich), B 0,5 x L 5,00 m, 3 mm Dick, 2,5 m<sup>2</sup>/Rolle.

Preis auf Anfrage 8222869

### BITUMEN-SCHINDEL

für Dächer mit mind. 12° Neigung, mit UV-Schutz, geeignet für Pavillons, Vordächer, Wohnhäuser etc., Farbe: z. B. schwarz, 2 m<sup>2</sup>/Pack

### BIBERSCHINDEL

Preis auf Anfrage 8768466



### RECHTECKSCHINDEL

Preis auf Anfrage 8768470







**i** Inkl. Fußboden und Tür mit Kunststoff-Fensterscheibe!



**i** Weitere Dachbahnen und Schindeln finden Sie auf den Seiten 51 und 60!

### HOLZGERÄTEHAUS DORTMUND

Kiefer kdi\* grün, bestehend aus 14 mm starken Wandelementen in Stülpchalung, inkl. Fußboden und Dach-elementen, Tür mit Lichtausschnitt und rückseitig verzinktem Stahlrahmen, vormontierter Bausatz inkl. Dachpappe und Montagematerial, Gesamthöhe: 210 cm, in zwei Größen

\*kesseldruckimprägniert

Sockelmaß: ca. B 180 x T 145 cm

Sockelmaß: ca. B 180 x T 180 cm

**429,99 EUR** 8376405

**509,99 EUR** 8376427

## Geräteschuppen aus Massivholz



Gerätehaus Oslo



Gerätehaus Helsinki



Gerätehaus Riga

### STÜLPSCHALUNG TROTZT DER WITTERUNG

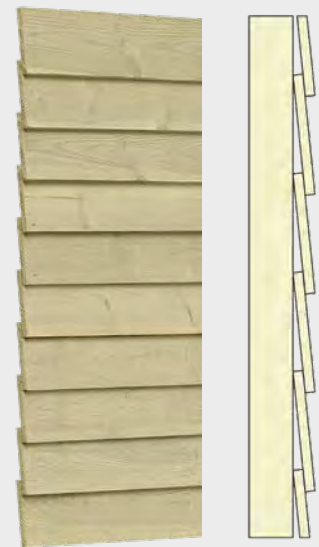

Überlappende Lamellen werden horizontal auf einer stabilen Rahmenkonstruktion angebracht. Dadurch kann das Regenwasser optimal ablaufen und Stau-nässe vermieden werden.

**i** Die notwendigen H-Bodenanker erhalten Sie bei uns im Markt!

### GERÄTEHÄUSER

aus kesseldruckimprägnierter Kiefer, vormontierte Wand- und Türelemente in Stülpchalung, Doppeltür(en) rückseitig verschraubt auf feuerverzinktem Stahlrahmen inkl. Scharniere, Bausatz inkl. transparenten PVC-Dachplatten und Beschlägen, Gesamthöhe: 220 cm (ohne Boden)

Gerätehäuser	Oslo	Helsinki	Riga
Sockelmaß in cm (B x T)	ca. 224 x 198	ca. 387 x 224	ca. 387 x 224
Maße incl. Dachüberstand in cm (B x T)	ca. 254 x T 206	ca. 408 x 254	ca. 408 x 254
Art.-Nr.	8376501	8376425	8376503
Preis in EUR	<b>479,99</b>	<b>749,99</b>	<b>849,99</b>



Notwendiges Zubehör finden Sie bei uns im Markt!



Wir schenken Ihnen 7,5 % auf das gesamte Weka-Sortiment für den Zeitraum 01.03.2024 - 31.03.2024

Y-Doppelcarport Kiefer kdi\*

Statik bis 125 kg/m<sup>2</sup> Schneelast

Y-Carports auch mit verzinktem Stahlblech als Dacheindeckung erhältlich



Y-Einzelcarport Kiefer kdi\*

### EINZEL- ODER DOPPELCARPORT

Der Y-Doppelcarport 612 aus kesseldruckimprägnierter Europäischer Kiefer ist besonders stabil, durch die zurückgesetzten Stützpfeiler in Y-Form und erleichtert das Einparken, Durchfahrtsbreite 276 cm und Durchfahrtsbreite hinten 241 cm und nach hinten 204 cm, Gesamtmaße: B 588 x T 606 cm. Dacheindeckung PVC Kunststoffdach mit Trapezprofil.

Y-Einzelcarport **1.399,99 EUR** 598614

Y-Doppelcarport **2.249,00 EUR** 566971

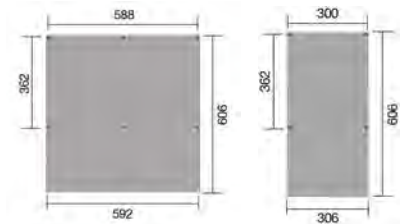

## Carports aus Massivholz



Einzelcarport kdi grün

Statik bis 85 kg/m<sup>2</sup> Schneelast!

### EINZEL- ODER DOPPELCARPORT

Kiefer kesseldruckimprägniert grau oder grün, stabile Verarbeitung, Pfosten 9 x 9 cm aus Kreuzholz, mit transparentem PVC-Trapezplattendach und Montagematerial (ohne Pfostenanker)

	Einzelcarport	Doppelcarport
Komplettmaß in cm (B x T)	300 x 500	600 x 500
Durchfahrtsmaß in cm (B x H)	250 x 218	550 x 218
Art. Nr. kdi* grün	649597	649868
<b>Preis in EUR kdi* grün</b>	<b>329,99</b>	<b>1.099,99</b>
Art.-Nr. kdi* grau	8281383	8281396
<b>Preis in EUR kdi* grau</b>	<b>379,99</b>	<b>1.199,99</b>

Die Artikel dieser Seite werden nicht in allen Märkten lagermäßig geführt!



Dichtzäune optional erhältlich!



Einzelcarport kdi grau



Doppelcarport kdi grau



Doppelcarport kdi grün





**i** Auch als Carport verwendbar!



**10% RABATT BIS 16.04.2024**  
Auf alle Terrassenüberdachungen  
und Rechteckvordächer Bausätze  
von Gutta!



### TERRASSENDACH-BAUSATZ

aus Aluminium, pulverbeschichtet in weiß oder anthrazit, in 6 Größen erhältlich, z. B. Maße: 4,260 x 3,060 m, Farbe: anthrazit

	Typ A	Typ B	Typ C
<b>Abmessungen</b>	4,260 x 3,060 m	3,060 x 3,060 m	5,460 x 3,060 m
<b>anthrazit</b> Art.-Nr. <b>Preis</b>	8065049 <b>1.999,99 EUR</b>	8065070 <b>1.449,99 EUR</b>	8065054 <b>2.499,99 EUR</b>
<b>weiß</b> Art.-Nr. <b>Preis</b>	8065033 <b>1.849,99 EUR</b>	8065035 <b>1.299,99 EUR</b>	8065058 <b>2.399,99 EUR</b>
	Typ D	Typ E	Typ F
<b>Abmessungen</b>	3,060 x 4,060 m	5,460 x 4,060 m	4,206 x 4,060 m
<b>anthrazit</b> Art.-Nr. <b>Preis</b>	8211247 <b>1.899,99 EUR</b>	8211252 <b>2.899,99 EUR</b>	8211250 <b>2.499,99 EUR</b>
<b>weiß</b> Art.-Nr. <b>Preis</b>	8211249 <b>1.799,99 EUR</b>	8211248 <b>2.999,99 EUR</b>	8211251 <b>2.449,99 EUR</b>



**i** 16 mm Plattenstärke!

**i** Bis zu 75 % reduzierte Aufwärmung durch Acryl Klima blue

**i** Ihre Vorteile auf einen Blick:

- Top Qualität Made in Germany
- Große Modellvielfalt
- Verstellbare Dachneigung und Trägerpfosten
- 16 mm starke, variable Dacheindeckungen
- Umfangreiches Systemzubehör
- geeignet für sehr hohe Dachlasten von 150 kg/m<sup>2</sup>
- 15 Jahre Garantie auf die Aluminium-Konstruktion
- 10 Jahre Garantie auf Polycarbonat Hohlkammerplatten
- 30 Jahre Garantie auf Acryl Stegdoppelplatten

### TERRASSENDACH PREMIUM

erhältlich in vielen Größen bis zu 5 m Dachtiefe und 10 m Breite, jeweils in den Farben weiß oder anthrazit, zur Dacheindeckung stehen verschiedene klare oder getönte 16 mm starke Stegplattentypen aus Polycarbonat oder Acryl zur Wahl, z. B. Acryl Klima blue, Maße: z. B. B 406 x T 306 cm  
Ab **3.799,99 EUR** 8288496

Die Artikel auf dieser Seite sind nicht in jedem Markt vorrätig! Bitte informieren Sie sich gerne bei den Mitarbeitern.





**gulta**<sup>®</sup>

**RECHTECKVORDACH BS PLUS 160**

Aluminium pulverbeschichtet, Farbe DB 703  
 Maße: B 160 x T 90 x H 15 cm,  
 LED neutralweiß 4000 K (statt 2700 K)  
 Energieeffizienzklasse E (E statt G)  
 Bis 2 m Dachbreite ein LED-Profil  
 über 2 m zwei LEDs  
 Schneelast Vordach bis 100 kg/m<sup>2</sup> getestet  
 mit Seitenteil bis 150 kg/m<sup>2</sup> getestet  
 Bestellung im Sondermaß möglich.  
 15 Jahre Garantie gem. Garantiebestimmungen  
 Technische Änderungen vorbehalten.  
 Daten gem. Herstellerangaben.  
 Ab **949,99 EUR** 8801376

**SEITENTEIL**  
**1.049,99 EUR** 8801377

## Stylisches Finish für Ihr Zuhause

Das Rechteckvordach BS Plus von Gutta krönt Ihren Eingangsbereich mit einer klassisch-modernen Formgebung. Das Vordach besteht aus pulverbeschichtetem Aluminium in Anthrazit (DB 703 Feinstruktur) und einer Füllung mit EPS-Dämmplatten, die störende Geräusche von Niederschlägen verhindert. Das BS Plus kann auch individuell in jedem RAL-Ton als Sonderfarbe bestellt werden.

Die neue designstarke integrierte LED-Beleuchtung sorgt bei geringem Energieverbrauch für eine dauerhaft gute Ausleuchtung Ihres Eingangsbereichs.

Mit dem Rechteckdach in markanter Optik erhalten neue oder auch ältere Gebäude im Handumdrehen eine stylische Optik. Erhältlich ist das Vordach im Trenddesign in den Standardbreiten 160, 200, 250 cm oder in Sondermaßen bis 300 cm.

Einen zusätzlichen Kick erhalten die Design-Stars unter unseren Vordächern mit der attraktiven und vielfältig nutzbaren Seitenblende. Wahlweise kann diese mit eingebautem Briefkastensystem, mit oder ohne Klingel oder neu auch mit Video- und Audiofunktion, bestellt werden.

Darüber hinaus sind die BS Plus Modelle auch mit schlanken Pfosten oder als Kombination aus Pfosten und Seitenteil erhältlich.

So wird der Eingang zum Multitalent, das alle Funktionalitäten in einer attraktiven Optik vereint.

Die BS Plus Modelle verfügen über ein integriertes Entwässerungssystem, bei dem das Wasser entweder durch ein Fallrohr im Seitenteil oder durch einen Wasserspeicher gezielt abgeführt wird.



**5 Jahre GARANTIE**

1

2

**i** Integrierte Entwässerung!

**i** Holzfällung mit Schwarzwälder Tanne!

**VORDACH BS TIMBER-LINE**

pulverbeschichtete Aluminiumkonstruktion mit Holzfüllung, integrierte Entwässerung, langlebig

**1 RECHTECKVORDACH**

Acrylglas im Dach, Maße: B 160 x T 90 x H 12,5 cm, alternativ auch in den Breiten 200 und 250 cm erhältlich  
**1.199,99 EUR** 8709096

**2 SEITENTEIL**

Sicherheitsglas im Seitenteil, Seitenblende beidseitig montierbar, Maße: H 220 x T 90 cm  
**1.499,99 EUR** 8709095







**GLASLINE DAVITA 2.0 PULTVORDACH  
 AUS ECHTGLAS MIT PUNKTHALTERUNGSSYSTEM**

Verbundsicherheitsglas, 2 x 6 mm stark, Wandhalterung  
 und Punkthalter aus Edelstahl  
 Maße: ca. B 200 x T 90,7 cm **529,99 EUR** 8712824  
 Maße: ca. B 180 x T 90,7 cm **499,99 EUR** 8712842  
 Maße: ca. B 160 x T 90,7 cm **479,99 EUR** 8712845  
 Maße: ca. B 140 x T 90,7 cm **459,99 EUR** 8712871



**PULTVORDACH NEW STYLE 2.0**

Acrylglas klar 4 mm stark, Wandhalterung aus Stahl (rostfrei),  
 Alu-Profile pulverbeschichtet, Maße: B 150 x T 95 cm  
**359,99 EUR** 8712859



**SEITENELEMENT ZU LT-LINE**

Seitenblende Acrylglas, 4 mm stark, Wandhalterung:  
 Edelstahl (rostfrei V2A), matt gebürstet erhältlich,  
 Maße: H 167 x B 62 cm  
**299,99 EUR** 8712877



 Alu Regenrinne

 Patentierter Wandanschluss!

**STYLE PLUS PULTBOGENVORDACH „CLASSIC“  
 MIT ALU-REGENRINNE**

Polycarbonat-Element, 3 mm stark, Wandhalterung:  
 Edelstahl, Wandanschlussprofil: Alu mit selbstkleben-  
 dem Dichtungsband, Maße: B 160 x T 90 cm  
**249,99 EUR** 8712873



**TRENDLINE RUNDBOGENVORDACH  
 MIT INTEGRIERTEM WASSERABLAUF**

Polycarbonat-Hohlkammerplatte, 6 mm stark, Wand-  
 halterung: Stahl, Alu-Profil, Wandanschlussprofil: Alu  
 mit verdeckter Gummidichtung, Traglast: 100 kg/m<sup>2</sup>,  
 Maße: B 160 x T 90 cm  
**349,99 EUR** 8712841



**EASY-LINE - LYRA 3 PULTBOGENVORDACH**

Polycarbonat-Hohlkammerplatte, 6 mm stark, Wand-  
 halterung aus verzinktem Stahl, die Traglast des Vor-  
 dachs beträgt 105 kg/m<sup>2</sup>, Maße: B 120 x T 80 cm  
**119,99 EUR** 8436513

Das ausgewählte ExpressPlus-Sortiment ist stets in unserem Lager vorrätig. Ihre bestellte Ware  
 wird entsprechend innerhalb von 72 Stunden bzw. 7 Tagen nach Bestelleingang\* direkt zu  
 Ihnen nach Hause oder in den Markt geliefert.

\*werktags (Wochenende, Feiertage ausgenommen) nach Bestelleingang bis 12.00 Uhr, Lieferung bis Bordsteinkante, innerhalb  
 Deutschland (Festland) und Österreich.  
[www.schulte.de/vordaecher](http://www.schulte.de/vordaecher)







**i** In verschiedenen Größen und Farben erhältlich!

**POLYCARBONAT WELLPORTE TRAPEZ 76/18**

schlagzäh, hagelfest, dauerhaft transparent, witterungsbeständig, mit UV-Schutz, Maße: 200 x 104 cm x 0,8 mm  
**Farbe: klar m² 23,99 EUR 224123**  
**Farbe: bronze m² 25,99 EUR 224129**



**i** In verschiedenen Größen und Farben erhältlich!

**POLYCARBONAT HOHLKAMMERPLATTE**

isolierende Platte, schlagfest, hagelfest, witterungsbeständig, mit beidseitigem UV-Schutz, verschiedene Einsatzmöglichkeiten (Dacheindeckungen, Wandverkleidung, Terrassenüberdachung, Wintergärten etc.), Farbe: glasklar, Maße: 200 x 98 cm x 16 mm  
**Stück 64,99 EUR 224197**



**GUTTANIT+ WELLPORTE 76/18**

Recyclingwellplatte aus Polyethylen (PE) und Polypropylen (PP), Unterseite = Wabenstruktur, Oberseite = C-Struktur, Temperaturbeständigkeit bis + 70°C, einfache Bearbeitung, geringes Gewicht, hagelfest, langlebig, langlebige Optik, leichte Montage, Schlagzäh, wartungsfrei, widerstandsfähige Oberfläche, witterungsbeständig, Werksgarantie 15 Jahre gem. unseren Garantiebestimmungen, Dachneigung mind. 7° Maße: 200 x 90 cm x 2,25 mm  
**Farbe: schwarz m² 14,99 EUR 8775580**  
**Farbe: rot m² 15,99 EUR 8775581**

*Wetterunabhängigen durch Dacheindeckungen*



**Gutta® Shelltec**  
100% Recycling

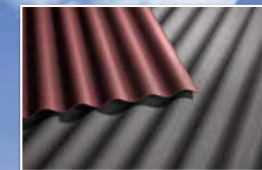

**i** Platten auch in roter Ausführung erhältlich!

- langlebig
- leicht zu bearbeiten

**SHELLETC WELLENPLATTE**

nachhaltig, aus 100 % recyceltem Rohmaterial, stark und hochbelastbar, 4 mm Plattenstärke, hagelfest, leise bei Niederschlägen, Maße: 200 x 95 cm, Farbe: z. B. schwarz  
**Stück 27,99 EUR 14,35 / m² 8482631**

klar

bronze

glasklar

rot  
schwarz

**SHELLETC / GUTTANIT+ TORXSCHRAUBEN**  
50 Stück im Beutel mit Dichtungsring, 4,5 x 65 mm  
**Pack 19,99 EUR 8775576**

**SHELLETC / GUTTANIT+ TORXSCHRAUBEN VERZINKT.**  
100 Stück im Beutel mit Dichtungsring, 4,5 x 70 mm.  
**Pack 24,99 EUR 8792381**



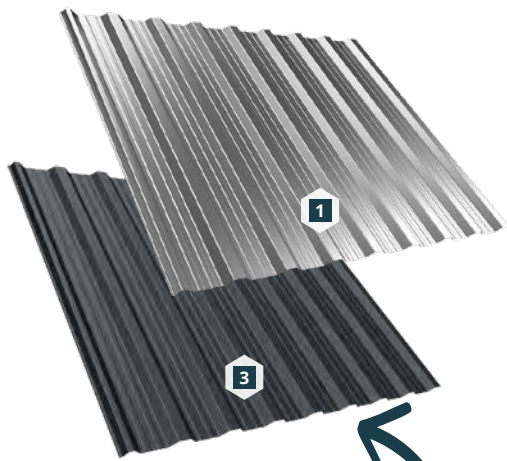

### TRAPEZBLECH T18DR

aus verzinktem Stahl  
Das T18DR ist ideal für langlebige Dach- und Wandverkleidungen und eignet sich besonders für Carports, Gartenhäuser und Schuppen. Einfache Montage und geringer Wartungsaufwand machen das Trapezprofil zu einem nachhaltigen und praktischen Profil für Ihre Projekte.

**Maße: 200 x 113,8 cm x 0,40 mm**

- 1 Aluzink mit Antikondensvlies**  
m<sup>2</sup> **16,99 EUR** 38,67 / Platte 8712526
- 2 Aluzink**  
m<sup>2</sup> **11,49 EUR** 26,15 / Platte 8712527
- 3 Standardpolyester**  
m<sup>2</sup> **13,49 EUR** 30,70 / Platte 8712528

**Maße: 200 x 110 cm x 0,5 mm**

- Aluzink mit Antikondensvlies**  
m<sup>2</sup> **19,99 EUR** 43,98 / Platte 8672893
- RAL 7016 Anthrazit mit Antikondensvlies**  
m<sup>2</sup> **24,99 EUR** 54,98 / Platte 8672900
- RAL 8012 Rotbraun**  
m<sup>2</sup> **19,99 EUR** 43,98 / Platte 8672903



**i** In vier verschiedenen Farben erhältlich!

### EINFACHER FIRST

Zuverlässiger Schutz und Abschluss für Trapez- und Dachpfannenprofile. Farbe z.B. RAL 8004 ziegelrot

**Maße: 14,5 x 14,5 cm 0,50 mm l= 100 cm**  
**19,99 EUR** 8735659

**Maße: 14,5 x 14,5 cm 0,50 mm l= 200 cm**  
**32,99 EUR** 8672915

ALUZINK	RAL 7016	RAL 8004	RAL 8012
VERZINKT	ANTHRAZIT	ZIEGELROT	ROTBRAUN

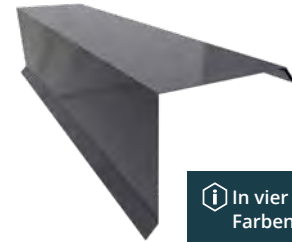

**i** In vier verschiedenen Farben erhältlich!

### ORTGANG

Der perfekte Abschluss und Übergang vom Dach zur Wand, effektiver Wasserablauf, Witterungsbeständig. Farbe z.B. RAL 7016 anthrazit

**Maße: 11,0 x 10,0 cm 0,50 mm l= 100cm**  
**12,99 EUR** 8672906

**Maße: 11,0 x 10,0 cm 0,50 mm l= 200cm**  
**20,99 EUR** 8672911

ALUZINK	RAL 7016	RAL 8004	RAL 8012
VERZINKT	ANTHRAZIT	ZIEGELROT	ROTBRAUN



**i** In vier verschiedenen Farben erhältlich!

### KALOTTE ALU

Zur Befestigung von Trapezprofilen auf der Unterkonstruktion. Maße: 3,5 x 2 cm, 100 St./Pkg. Farbe z.B. RAL 7016 anthrazit  
**47,99 EUR** 8672898

ALUZINK	RAL 7016	RAL 8004	RAL 8012	ALUZINK	RAL 7016	RAL 8004	RAL 8012
VERZINKT	ANTHRAZIT	ZIEGELROT	ROTBRAUN	VERZINKT	ANTHRAZIT	ZIEGELROT	ROTBRAUN



**i** In vier verschiedenen Farben erhältlich!

### PULTDACHFIRST

Der Pultdachfirst ist essenziell für Pultdächer, indem er die höchste Kante abschließt, vor Wetter schützt und strukturelle Stabilität bietet. Ideal für moderne Designs. Farbe z.B. RAL 7016 anthrazit

**Maße: 11 x 10 cm 0,50 mm l= L 100 cm**  
**14,99 EUR** 8735657

**Maße: 11 x 10 cm 0,50 mm l= L 200 cm**  
**24,99 EUR** 8672916

### ÜBERLAPPUNGSSCHRAUBEN

**VERZINKT**  
Schrauben zur Befestigung von überlappenden Platten, 250 Stk/Pkg. Maße: 4,8 x 20 mm  
Farbe: z.B. RAL 7016 anthrazit  
**24,99 EUR** 8672891

**SCHRAUBEN VERZINKT**  
Für Holzunterkonstruktion  
Maße: 4,8 x 35 mm,  
Farbe: z.B. RAL 8004 ziegelrot  
100 Stk/Pkg.  
**21,99 EUR** 8672909

### TORX SCHRAUBEN VERZINKT

Überlappungsschrauben für Wandverkleidung T7M 250 Stk/Pkg. Farbe z.B. RAL 7016 anthrazit  
**Maße: 4,8 x 20 mm**  
**34,99 EUR** 8672887  
**Maße: 4,8 x 35 mm**  
**36,99 EUR** 8672888

### AUSBESSERUNGSFARBE

Unsere Ausbesserungsfarbe für Trapezprofile und Dachpfannen deckt kleine Kratzer perfekt ab. Sie ist hochdeckend, leicht anzuwenden und ideal für kleine Reparaturen.



**Pinselflasche**  
**RAL 8017 schokoladenbraun**  
**15,99 EUR** 8755456  
**Pinselflasche**  
**RAL 8004 ziegelrot**  
**15,99 EUR** 8755468





### DACHPFANNENPROFIL SZAFIR®

Das Szafir® Dachpfannenprofil vereint Eleganz mit Funktionalität und ist eine ausgezeichnete Wahl für die Dachgestaltung von Gebäuden, Carports und Schuppen. Es zeichnet sich durch eine unkomplizierte und kosteneffiziente Montage aus und bietet dabei herausragenden Schutz gegen Witterungseinflüsse. Dank seines leichten Gewichts ist das Szafir® Dachpfannenprofil einfach zu handhaben, was einen zügigen Baufortschritt ermöglicht. Zudem lässt es sich mühelos auf individuelle Maße zuschneiden, um eine perfekte Passform für Ihr Projekt zu gewährleisten. Mit dem Dachpfannenprofil Szafir® wählen Sie eine langlebige und ästhetisch ansprechende Lösung für Ihre Bauvorhaben.

Maße: 85 x 118,0 cm x 0,50 mm

Farbe: **RAL 8004 ziegelrot**

m<sup>2</sup> **19,99 EUR** 18,69 / Platte 8672913

Farbe: **RAL 7016 anthrazit**

m<sup>2</sup> **19,99 EUR** 18,69 / Platte 8718698

RAL 7016

ANTHRAZIT

RAL 8004

ZIEGELROT

In zwei verschiedenen Farben erhältlich!



Passende Enddeckel für Tonnenfirst separat erhältlich!

*Hochwertige Stahlprofile für Ihre perfekte Bedachung*

**POLMETAL PRUSZYNSKI**

ALUZINK RAL 7016

VERZINKT ANTHRAZIT

RAL 8004 RAL 8012

ZIEGELROT ROTBRAUN

### TONNENFIRST

Der Tonnenfirst, ideal für das Szafir® Dachpfannenprofil, bietet elegante Optik und dauerhafte Abdichtung für ein ästhetisches Dachdesign.

Maße: **0,50 mm l= 100 cm**

**22,99 EUR** 8735666

**0,50 mm l=200 cm**

**37,99 EUR** 8672905

In vier verschiedenen Farben erhältlich!

### TRAPEZBLECH T7M WANDMONTAGE

Das Trapezprofil T7M ist eine erstklassige Wahl für die Wandbekleidung von Gartenhäusern, Carports und Schuppen. Seine Langlebigkeit und geringer Wartungsaufwand garantieren eine lange Lebensdauer und machen es zu einer wirtschaftlichen Lösung. Die leichte Montage erleichtert die Installation, wodurch sich das Profil besonders für DIY-Projekte eignet. Zudem ist das T7M umweltfreundlich und unterstützt so nachhaltiges Bauen. Mit dem Trapezprofil T7M entscheiden Sie sich für eine effiziente und zugleich ästhetisch ansprechende Wandverkleidung.

Maße: 100 x 119,7 cm x 0,50 mm,

Farbe z.B. RAL 7016 anthrazit

m<sup>2</sup> **18,99 EUR** 22,73 / Platte 8672901





**MEM®****DICHTEN. KLEBEN. PFLEGEN.****MEM DACH- & FUGEN-DICHT, 300 ML**

hochwertige Fugenmasse zur Ausbesserung und Abdichtung von Rissen, Fugen, Kehlen etc., faserverstärkt und lösemittelfrei

**7,29 EUR** 24,30 EUR / L 363416Produktinformation auf [mem.de](http://mem.de)**MEM ZIEGEL- & FIRST-FEST, 445 G**

spezieller Bitumenklebstoff, hohe Anfangsklebkraft, zur Klebung von Schindeln, Bitumen Dachbahnen, sowie unkaschierten Wärmedämmplatten

**7,19 EUR**

16,16 EUR / KG 363415

Produktinformation auf [mem.de](http://mem.de)**MEM DICHT-FIX, 750 ML**

Universalabdichtung, wasserdicht, dauerelastisch, faserverstärkt und rissüberbrückend bis 10 mm, UV-beständig, streich- und spachtelfähig, für alle Untergründe

**16,49 EUR**

21,99 EUR / L 505493

Produktinformation auf [mem.de](http://mem.de)**MEM ISOLIERANSTRICH, 10 L**

zur Abdichtung im erdberührten Bereich, lösemittelfrei, geeignet auf Betonflächen, Putz und Fundamenten, ausreichend für bis zu 22 m<sup>2</sup>

**22,49 EUR**

2,25 EUR / L 663158

Produktinformation auf [mem.de](http://mem.de)

# Bedachung leicht gemacht!

**BITUMENBAHN V13 BESANDET**

Die Bitumen Dachpappe mit Glasvlieseinlage V 13 besandet wird verwendet als Unter- und Zwischenlage für Gartenhäuser, Pavillons, Carports, Kleintierställen u. ä., 10 m<sup>2</sup>/Rolle

**Preis auf Anfrage** 8222885**BITUMENBAHN V 13 BESCHIEFERT**

mit Glasvlieseinlage, geeignet als Abdichtungs-, und Schutzlage für untergeordnete Flächen aus Holz, Beton und Estrich, 10 m<sup>2</sup>/Rolle

**Preis auf Anfrage** 8222889**BITUMEN-SCHWEISSBAHN G 200 S4 MINERALISCH FEIN**

Die Bitumenschweißbahn mit Glasvlieseinlage wird als untere Lage bei Flachdächern, bei Dachneigungen über 2 % sowie als Lager einer Bauwerkabdichtung eingesetzt. 5 m<sup>2</sup>/Rolle, schwarz

**Preis auf Anfrage** 8395997**BITUMEN-SCHWEISSBAHN MIDA PYE PV 200 S 5 TALKUMIERT SCHWARZ-GRAU**

Die Bitumenbahn mineralisch fein mit Polyestervlieseinlage dient als Unterlage einer mehrlagigen Dachabdichtung. 5 m<sup>2</sup>/Rolle

**Preis auf Anfrage** 794677**BITUMENBAHN PYE PV 200 S5 BESCHIEFERT**

Eine beschieferte Elastomerbitumen-Schweißbahn mit einer flexiblen Polyestervlies-Trägereinlage. Sie wird als obere Dichtungslage auf Dachflächen vollflächig verschweißt, sowie als Anschlussbahn für bewegliche und starre Anschlüsse verwendet.

Maße: 5 m x 1 m, 5,2 mm stark, 5 m<sup>2</sup>/Rolle**Preis auf Anfrage** 8222887**BITUMENBAHN R 333 BESANDET**

dient als Unter- bzw. Trennlage, mit Rohfilzeinlage, Schutzlage für Gartenhäuser, Pavillons, Carports etc.,

Maße: 10 m x 1 m, 10 m<sup>2</sup>/Rolle**Preis auf Anfrage** 8222858**BITUMENBAHN R 500 BESANDET**

dient als Trennlage oder provisorische Abdichtungsmaßnahme, Schutzlage für Gartenhäuser, Pavillons, Carports etc.,

Maße: 10 m x 1 m, 10 m<sup>2</sup>/Rolle**Preis auf Anfrage** 8222863**MAUERSPERRBAHN**

mit Rohfilzeinlage, schützt die Grundmauer vor aufsteigender Feuchtigkeit, in verschiedenen Breiten erhältlich, z. B. 11,5 cm 10m<sup>2</sup>/Rolle

**Preis auf Anfrage** 8222878

## Hamann Mercatus GmbH

**BITUMEN SPACHTELMASSE, 10 KG**

Plastische, elastische, lösemittel- und faserhaltige Reparatur- und Dichtungsmasse. Auf Bitumenbasis mit pastenartiger Konsistenz, asbestfrei, zum Ausbessern und Abdichten von Löchern, Rissen und Bruchstellen an Dacheindeckungen aus Bitumendachbahnen und im Bereich von Abdichtungen gegen Bodenfeuchtigkeit, z.B. auf Beton, Mauerwerk oder Stahl. Einsatzbereich Außen.

**Preis auf Anfrage**

8449449

**BITUMEN KALTKLEBER, 10 L**

Zähflüssige, kalt zu verarbeitende, lösemittelhaltige Kaltklebmasse auf Bitumenbasis zur Verklebung von Bitumendachbahnen und Bitumendichtungsbahnen auf Beton, Estrich, Holz und alten Pappdächern.

**Preis auf Anfrage**

8449450

**BITUMEN DACH U. ISOLIERANSTRICH, 10 L,**

Der Bitumen Dach- und Isolieranstrich eignet sich zum Schutz, zur Pflege und zur Regeneration abgewitterter, versprödeter und leicht brüchiger Bitumen Dachbahnen sowie als Schutzanstrich gegen Feuchtigkeit auf Beton, Mauerwerk, Putzflächen, Eisen und Holz. Er eignet sich für den Außenbereich und ist sofort verarbeitungsfertig.

**Preis auf Anfrage**

8467489

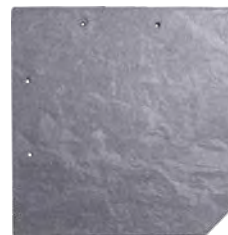
**NATURSCHIEFER**

gelocht, zur Dacheindeckung und Fassadenbekleidung, geeignet für Gartenhäuser, Garagen, Carport-Verblendungen etc., Maße: 20 x 20 cm, à 10 Stück/Pack

**1 WABE****Preis auf Anfrage** 8460416**2 UNIVERSAL****Preis auf Anfrage** 8460417





**1 TITANZINK-DACHRINNE HALBRUND, RG 100**

aus hochwertigem Titanzink gefertigt, witterungs- und altersbeständig, einfach zu klemmen, kleben oder löten, L 3 m  
**Preis auf Anfrage** 323595

**2 ALU-DACHRINNE HALBRUND, RG 80**

korrosionsbeständig, altersbeständig, einfach zu verkleben, 100 % recycelbar, L 2 m  
**Preis auf Anfrage** 8244908



1

In verschiedenen Längen und Größen erhältlich!



2



**REGENSAMMLER MIT FILTER UND ÜBERLAUFSTOP**

in 2 Größen erhältlich: für Fallrohre DN 53-75 und DN 80-105, einfacher und schneller Einbau (ohne Demontage des Fallrohrs), Umstellung von Sommer auf Winterbetrieb mit nur einem Dreh, hochwertiger Kunststoff, frostsicher und UV-beständig, hoher Wirkungsgrad > 95, Farbe: z. B. grau  
**Preis auf Anfrage** 261818

*Für die perfekte Dachentwässerung*



In verschiedenen Längen, Größen und Farben erhältlich!

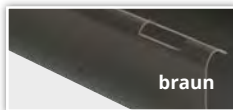

braun



anthrazit-metallisch

**KUNSTSTOFF-DACHRINNE HALBRUND, RG 100**

einfaches Stecksystem, Farbe: z. B. grau, L 3 m  
**Preis auf Anfrage** ab 6,16 EUR/M 706192

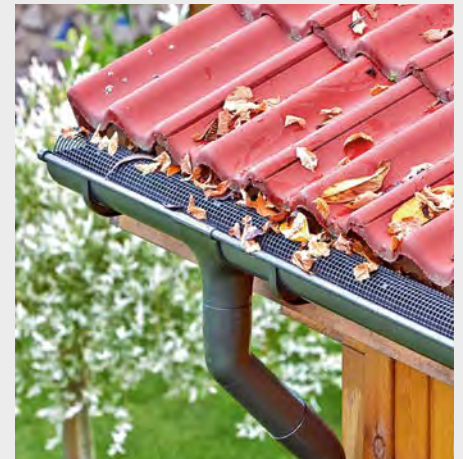

**POLYNET-LAUBSTOPP**

für Dachrinnen RG 100 - 125 und Kastendachrinnen bis RG 100, 2 m lang, verhindert das Verstopfen der Dachrinne durch Blätter, lässt sich auf das gewünschte Maß zuschneiden und klemmt sich in der Dachrinne fest  
**Preis auf Anfrage** 342387



In verschiedenen Längen, Größen und Farben erhältlich!

**KASTEN-DACHRINNE, RG 70**

perfekt für kleinere Dächer (Gartenhäuser, Carports, Vordächer etc.), einfache Klebmontage, Farbe: z. B. grau, L 3 m  
**Preis auf Anfrage** ab 6,16 EUR/M 706268



**REGENWASSER-SCHLAUCH, 5 M**

schnelle Montage als Not-Fallrohr, für Rohrabgänge DN 75 - 125, sichere Fixierung mit Schelle am Ablaufstutzen, UV-beständig  
**Preis auf Anfrage** 102283





1



In vielen unterschiedlichen Farben auf Anfrage möglich



**1 ABLAUF-KOMPLETT-SET PICCOLO**

wird verwendet für die einseitige Montage einer Dachrinne bis 6 m,  
Inhalt: 2 Universal Enddeckel RG 70,  
1 Ablaufstutzen RG 70 auf DN 60, 2 Verbinder RG 70,  
2 Fallrohrbogen NW 60/72°, 2 Fallrohrschellen  
verzinkt DN 60, Farbe: Alu-Anthrazit  
(auch in Alu-Natur erhältlich)  
**61,49 EUR** 8187945

**2 SDF DACH- UND FASSADENBLECH**

zur Eindeckung und Verkleidung von untergeordneten Bauwerken, Maße: 118 x 58 cm.  
Farbe: Alu-Anthrazit (auch in Alu-Natur erhältlich)  
**18,99 EUR** 27,75 EUR/ QM

**3 KASTENRINNE PICCOLO RG 70**

mit integriertem Rinneneinhang, welcher direkt auf der Dachschalung aufgeschraubt oder aufgenagelt werden kann, die zusätzliche Verwendung eines Rinneneinhangs sowie die aufwändige Anbringung von Rinnenträgern entfällt hierbei komplett, Länge: 2 m,  
Farbe: Alu-Anthrazit (auch in Alu-Natur erhältlich)  
**22,49 EUR** 11,24 EUR/ MTR 8187944

**4 ORTGANGBLECH ALU-ANTHRAZIT**

zur Herstellung von Ab- und Anschlüssen am Dachrand, sorgt für die kontrollierte Wasserableitung auf Dachflächen. Länge: 2 m,  
(auch in Alu-Natur erhältlich)  
**19,99 EUR** 9,99 EUR / MTR 8129196

**5 FIRSTBLECH ALU-ANTHRAZIT**

sorgt für die kontrollierte Wasserableitung auf Dachflächen, Länge: 2 m,  
(auch in Alu-Natur erhältlich)  
**17,99 EUR** 8,99 EUR/ MTR 8129200

**6 SDF ANSCHLUSSPROFIL**

dient zur Montage der SDF Firstbleche am First, zusätzlich wird es auch als seitlicher und oberer Anschluss bei der Fassadenverkleidung verwendet und kann im Laibungsbereich von Fenstern und Türen Anwendung finden, Länge: 2 m,  
Farbe: Alu-Anthrazit (auch in Alu-Natur erhältlich)  
**11,19 EUR** 5,59 EUR / MTR 8129195

## Dachbleche & Dachrinnen



**KLEBEN - STECKEN - FERTIG**



**HALBRUNDE DACHRINNE ALU-NATUR RG 75**

stabiler und verformungsbeständiger als Kunststoff-Dachrinnen, langlebig, sehr korrosionsbeständig, Überstreichen innen und außen möglich (Erhöhung der Lebensdauer), voll recyclebar, weitestgehend wartungsfrei, Länge: 2 m  
lfm ab **8,00 EUR** 301051

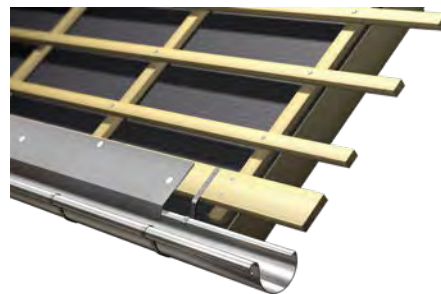

**RINNENEINHANG OHNE WASSERFALZ**

wird zur Herstellung von professionellen Ab- und Anschlüssen am Dach verwendet, Übergangsblech von der Dachfläche (Traufe) zur Dachrinne, sorgt für die kontrollierte Wasserableitung auf Dachflächen und schützt die Deckung vor eindringendem Wasser, der universell einsetzbare Rinneneinhang eignet sich für viele Dacheindeckungen und verleiht dem Dach eine optische Abrundung, Maße: 60 x 125 mm

Länge: 1 m **4,79 EUR** 688903  
Länge: 2 m **9,49 EUR** 4,75 EUR/ MTR 674755





### KAPPLEISTE ALUMINIUM

wird zur Herstellung von professionellen Ab- und Anschlüssen an Dach und Fassade verwendet, Abschluss-schiene zwischen Dachfläche und senkrechtem Bauteil, verhindert das Einlaufen von Regenwasser zwischen die Bauteile, die universell einsetzbare Kappleiste eignet sich für viele Dacheindeckungen und verleiht dem Dach eine optische Abrundung, Maße: 6 x 1 cm, Zuschnitt: 6,6 cm

1 m lang **2,19 EUR** 688906.  
2 m lang **4,49 EUR** 2,25 EUR/ MTR 674759

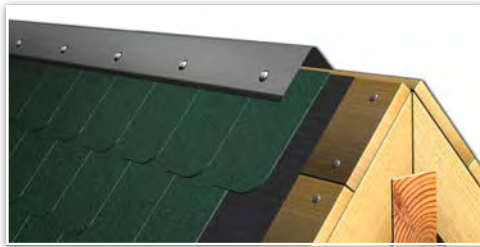

### FIRSTBLECH ALUMINIUM

wird an der Dachspitze (First) eingebaut, wird zur Herstellung von professionellen Ab- und Anschlüssen am Dach verwendet, sorgt für die kontrollierte Wasserableitung auf Dachflächen und schützt die Deckung vor eindringendem Wasser, das universell einsetzbare Firstblech eignet sich für viele Dacheindeckungen und verleiht dem Dach eine optische Abrundung, Maße: 12,5 x 12,5 cm, Zuschnitt: 25 cm

1 m lang **5,89 EUR** 688904  
2 m lang **11,79 EUR** 5,89 EUR/ MTR 674757



### LOCHBLECHPROFIL

Aluminium natur, Länge: 1 m, Zuschnitt: 10 cm  
**6,69 EUR** 102084

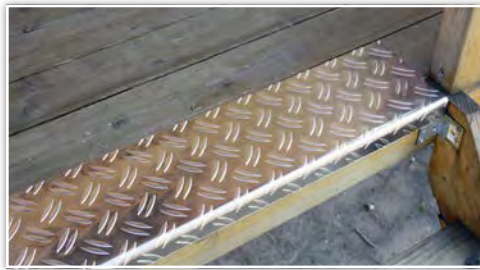

### RIFFELBLECHPROFIL

Aluminium natur, Länge: 1 m, Zuschnitt: 16,8 cm  
**13,99 EUR** 102086



## Universalprofile



### Z-PROFIL 45°

Aluminium natur, Länge: 1 m, Zuschnitt: 10 cm, auch als frei formbares Modell- und Bastelblech verwendbar  
**4,49 EUR** 102078

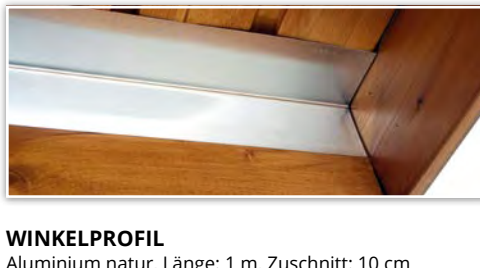

### WINKELPROFIL

Aluminium natur, Länge: 1 m, Zuschnitt: 10 cm  
**4,49 EUR** 102085



### FLACHPROFIL

Aluminium natur, Länge: 1 m, Zuschnitt: 10 cm  
Universalprofile für zahlreiche Einsatzgebiete rund um Haus und Garten  
**4,49 EUR** 102083

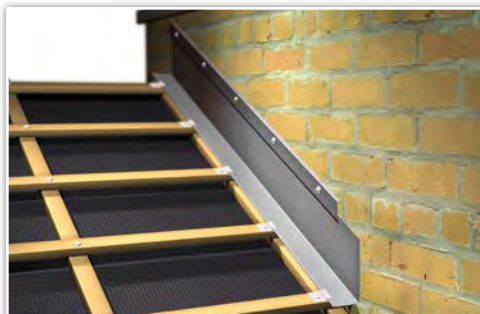

### WINKELBLECH MIT WASSERFALZ ALUMINIUM

Herstellung von professionellen Ab- und Anschlüssen am Dach, sorgt für die kontrollierte Wasserableitung auf Dachflächen, schützt vor eindringendem Wasser, universell einsetzbarer Ortgangabschluss eignet sich für viele Dacheindeckungen, optische Abrundung, Maße: 10,4 x 3,5 x 9,5 cm, Länge: 1 m, Zuschnitt: 25 cm.  
1 m lang **5,59 EUR** 688913  
2 m lang **11,19 EUR** 5,59 EUR/ MTR 674756

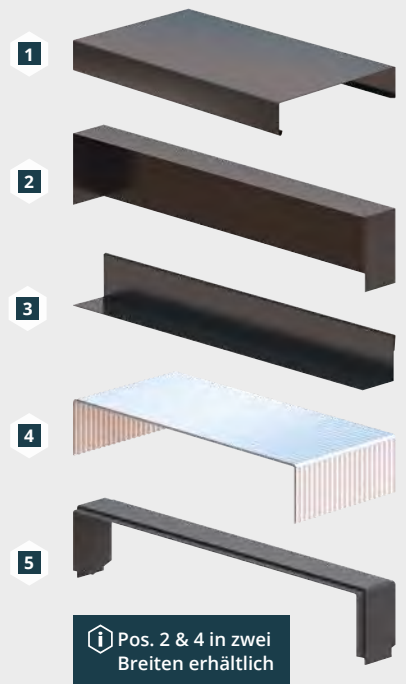

### 1 MAUERABDECKUNG 100 CM

Alu-anthrazit 0,8 mm, Das Abdeckungssystem schützt die Mauer vor Regen, Hagel, Frost und Schnee und erhält somit die Bausubstanz.  
Maße L 100 cm  
B 20 cm Stärke 0,8 mm **12,49 EUR** 8217183  
B 27 cm Stärke 0,8 mm **14,49 EUR** 8217182

### 2 ENDECKEL FÜR MAUERABDECKUNG

Alu-anthrazit, Abschlusskappe Länge 20 cm  
**11,19 EUR** 8217187

### 3 WANDANSCHLUSSBLECH FÜR MAUERABDECKUNG

Alu-anthrazit, das Wandanschussblech dient als Übergang von der Wand zur Mauer, ist farblich beschichtet, es kann geklebt oder geschraubt werden.  
Länge: 20 cm **5,59 EUR** 8217189  
Länge: 27 cm **6,19 EUR** 8217190

### 4 RILLENSTOSSVERBINDER FÜR MAUERABDECKUNG 20 CM

Alu-natur, Maße: B x H: 20 cm x 5 cm. Für den sauberen Übergang wird die Mauerabdeckung mit Hilfe des Verbinders zusammen verbunden  
**5,59 EUR** 8217185

### 5 GUMMIDICHTUNG FÜR MAUERABDECKUNG, LÄNGE: 150 CM

Dichtet Mauerabdeckungen gegen Regen und Feuchtigkeit ab.  
**9,99 EUR** 6,66 EUR/ MTR 8217192



### ORTBLECH OHNE WASSERFALZ ALUMINIUM

zur Herstellung von professionellen Ab- und Anschlüssen am Dach, sorgt für die kontrollierte Wasserableitung auf Dachflächen, schützt vor eindringendem Wasser, universell einsetzbarer Ortgangabschluss eignet sich für viele Dacheindeckungen, optische Abrundung, Maße: 10,4 x 3,5 x 9,5 cm, Zuschnitt: 25 cm  
1 m lang **5,89 EUR** 688900  
2 m lang **12,49 EUR** 6,25 EUR/ MTR 674753



## GANZGLAS KLAR:

Wählen Sie zwischen unterschiedlichen Laufmetermodellen, Materialien und Montagearten aus. Unsere Experten errechnen dabei Ihre individuelle dieda-Stückliste. Jedes Set beinhaltet alle Materialien für die Montage des Geländers! Profitieren Sie von unserer Laufmeter-Preisgarantie! Weitere Laufmetervarianten auf Anfrage.

\*Alle Sets lassen sich beliebig und individuell erweitern und auf Ihre Bedürfnisse anpassen. Sie brauchen lediglich den Laufmeterpreis des ausgewählten Geländers, mit der Gesamtlänge Ihres Geländers multiplizieren.

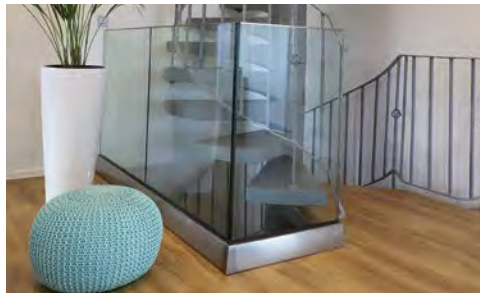

### KOMPLETTMETER - GELÄNDER

Aus hochwertigen Materialien im schlichten und modernen Design, mit 16 mm VSG Ganzglasscheiben in klarer oder satinierter Ausführung erhältlich, von der Landesgewerbeanstalt (LGA) als absturzsicher geprüft, dank individueller Gestaltung und kinderleichter Montage wird das Ganzglasgeländer zu einem Muss für jeden Balkon und Terrasse.

**klar 559,99 EUR** 8448418

**satinert 619,99 EUR** 8448420

## Geländersysteme für innen & außen



### GELÄNDERSTÜTZE V2A

Geländerstütze V2A Edelstahl für waagrechte Rundstäbe ist sicher und verleiht Ihrem Geländer einen modernen Look.  
ab **159,99 EUR** 8475555



### GELÄNDERSET 150cm

Das Geländer Aluminium rund besticht durch eine hohe Stabilität und zeitlose, elegante Optik. Es fügt sich in jede Umgebung ein und ist die perfekte Lösung für den Innen- und Außenbereich sowie als Treppen- und Balkongeländer. Machen Sie Ihr Geländer zum Blickfang in Ihrem Zuhause. Das Geländerset ist aufgrund seiner Materialbeschaffenheit aus Aluminium sehr pflegeleicht und schmutzunempfindlich. Im Set sind alle Bestandteile enthalten: Handlauf inkl. Verbinder und Endkappe 2 Stützen inkl. Rundstabhalter, 5 Rundstäbe, 10 Endkappen und 5 Verbinder.

**1 eloxiert 184,99 EUR** 8475386

**2 anthrazit 189,99 EUR** 8475450



taube



anthrazit

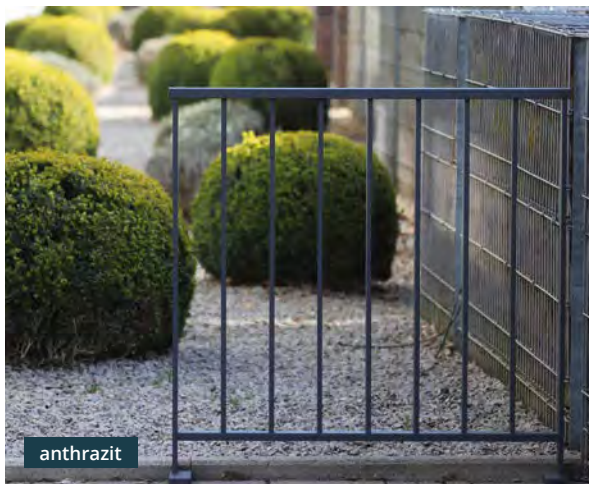

### GELÄNDERSET LINUS OBEN

Das Geländer Linus zeichnet sich besonders durch seine geometrische Optik und hohe Flexibilität aus. Zaubern Sie damit in nur wenigen Schritten zeitlose Eleganz in Ihr Zuhause und setzen Sie einen modernen Akzent. Das Geländer kann in Höhe und Breite mithilfe einer Metallsäge oder einem Hartmetallwerkzeug individuell angepasst werden. Pulverbeschichtetes Aluminium ist äußerst witterungsbeständig und eignet sich für den Einsatz im Außen- und Innenbereich.

Farbe: z.B. anthrazit,  
**259,99 EUR** 8475634

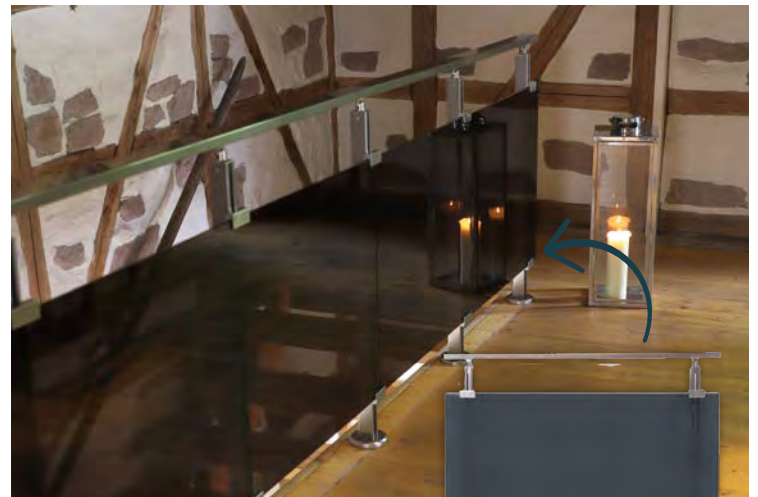

### KOMPLETTMETER - GELÄNDER

Aluminium und Acrylglas bilden ein perfektes Zusammenspiel für ein Balkongeländer, das Langlebigkeit und Leichtigkeit kombiniert. Die Montage kann individuell von der Seite oder von oben erfolgen. Es ist aus hochwertigem Aluminium gefertigt und verspricht lange Haltbarkeit.

lfdm **289,99 EUR** 8448419



 Auch in der waagerechten Ausführung erhältlich!



### GELÄNDERSET RAUMHOHE FENSTER

Geländerstütze V2A Edelstahl für senkrechte Rundstäbe ist sicher und verleiht Ihrem Geländer einen modernen Look. Set besteht aus Geländerpfosten, Handlauf, Geländerstäbe, Endkappen und Befestigungsschrauben.

Maße: b 150 cm x h 100 cm **489,99 EUR** 8475574  
Maße: b 300 cm x h 100 cm **809,99 EUR** 8475656

### GELÄNDERSET RAUMHOHE FENSTER

Geländerstütze V2A Edelstahl für waagerechte Rundstäbe ist sicher und verleiht Ihrem Geländer einen modernen Look. Set besteht aus Geländerpfosten, Handlauf, Geländerstäbe, Endkappen und Befestigungsschrauben.

Maße: b 150 cm x h 100 cm **354,99 EUR** 8475422  
Maße: b 300 cm x h 100 cm **599,99 EUR** 8475626



### HANDLAUFSET FICHTE

Handlauf Set aus Fichten Holz (unbehandelt). Zur einfachen und schnellen Montage an Ihrer Wand. Beliebiger erweiter- und kürzbar. Durchmesser: 52 mm Länge: 150 cm inkl. Konsolen aus Edelstahl V2A 2 Endkappen **42,99 EUR** 8475335

### HANDLAUFSET V2A

Handlauf Komplettsset Der Handlauf ist aus robustem V2A Edelstahl gefertigt und damit sowohl für den Einsatz im Innen- als auch im Außenbereich geeignet. Im Set enthalten ist 1 Edelstahl Handlauf 2 Handlaufkonsolen, 2 Endkappen, Befestigungsmaterial, Maße: 120 cm und Ø40mm.

**92,99 EUR** 8475552



### EINGANGSGELÄNDER-SET

Das Geländer ist ausgesprochen robust und witterungsbeständig und bietet Ihnen optimale Griffbarkeit für Ihren Eingangsbereich. Das Gelenk mit Adapter sorgt für eine stabile Befestigung an der Wand. Durch die besonders angenehme Haptik und edle Optik fühlt sich jeder Gast willkommen. Setzen Sie bereits am Eingang stilvolle Akzente.

- 1 SEITLICH**  
**149,99 EUR** 8475509
- 2 V2A OBEN**  
**149,99 EUR** 8475605



### GELÄNDERSET LINUS SEITLICH

Das Geländer Linus zeichnet sich besonders durch seine geometrische Optik und hohe Flexibilität aus. Zaubern Sie damit in nur wenigen Schritten zeitlose Eleganz in Ihr Zuhause und setzen Sie einen modernen Akzent. Das Geländer kann in Höhe und Breite mithilfe einer Metallsäge oder einem Hartmetallwerkzeug individuell angepasst werden. Pulverbeschichtetes Aluminium ist äußerst witterungsbeständig und eignet sich für den Einsatz im Außen- und Innenbereich.

Farbe: z.B anthrazit, b 100 cm x h 100 cm.  
**299,99 EUR** 8475614





**i** Viele Kiese und Splitte auf Bestellung auch im Big Bag lieferbar!



**ICY BLUE EISBLAU 20 KG**  
8 - 16 mm  
**10,49 EUR** / Sack  
8735064



**RHEINKIES 20 KG**  
16 - 32 mm  
**5,99 EUR** / Sack  
8867985



**BASALTSPLITT ANTHRAZIT 20 KG**  
8 - 11 mm  
**7,59 EUR** / Sack  
8734992



**ARDENNENSPLITT 20 KG**  
8 - 16 mm  
**7,99 EUR** / Sack  
8735404



**CARIBBEAN SPLITT 20KG**  
8 - 16 mm  
**8,49 EUR** / Sack  
8868003



**ZIERSPLITT „YELLOW-SUN“, 20 KG**  
8 - 16 mm  
**7,49 EUR** / Sack  
8735179



**MARMORKIES CARRARA WEISS 20 KG**  
16 - 25 mm  
**9,99 EUR** / Sack  
8735325



**GRANITSPLITT 20 KG, ROT-BUNT**  
8 - 16 mm  
**7,99 EUR** / Sack  
8735318



**NERO IMPERIAL 20 KG**  
30 - 60mm  
**9,99 EUR** / Sack  
8867980



**ACO SELF KIESWABE ECO**

einfache Verarbeitung, stabile und wasserdurchlässige Oberfläche, Regenwasser kann an Ort und Stelle versickern, Neubildung von Grundwasser, kein Ableiten von Regenwasser in die Kanalisation wie bei versiegelten Flächen, Material: 100 % recycelter Kunststoff (PP) umweltfreundlich, anwendbar bis zu 10 % Gefälle, fest integriertes Vlies, Made in Germany, Farbe: grau

**eco S**  
Maße: 80 x 60 cm H 30 mm, Bedarf pro 1 m<sup>2</sup>: 2,35 Matten  
**10,49 EUR** 24,69 / QM 8384166

**eco M**  
Maße: 120 x 80 cm H 30 mm  
**21,90 EUR** 24,28 / QM 8384167



**i** Belastbar bis 250 t/m<sup>2</sup> PKW befahrbar

**ACO RASENWABE**

Die Rasenwabe ist eine tolle Alternative zu Rasengittersteinen, denn die Fläche bleibt auf Dauer wasserdurchlässig, das Wasser versickert und fließt nicht in die Kanalisation. Somit können Sie Garagenzufahrten, Stellplätze für PKWs oder Wohnwägen oder Gartenwege schnell und einfach mit der ACO Rasenwabe verlegen und die Flächen dauerhaft entsiegeln. Die Waben werden einfach auf Sandboden verlegt, mit einem Sand- und Lavagemisch aufgefüllt und anschließend begrünt oder mit Splitt verfüllt für Park- und Stellplätze und Auffahrten, einfache und schnelle Montage, geringes Gewicht, Maße: 58,6 x 38,6 cm, H 38 mm (Bedarf ca. 4,4 St./m<sup>2</sup>) Farbe: grün  
**4,69 EUR** 20,73 / QM 673202





- 1 GRANIT-MÄHKANTE**  
Farbe: hellgrau, Maße: B 25 x T 10 x H 3 cm  
**2,49 EUR** / Stk. 8734833
- 2 GRANIT BLOCKSTUFE**  
Farbe: hellgrau, Maße: B 100 x T 35 x H 15 cm  
**99,99 EUR** / Stk. 8735145
- 3 GRANIT-PLATTE**  
Farbe: hellgrau, gesägt, geflammt  
Maße: B 40 x T 60 x H 3 cm  
**59,99 EUR** / QM 8734751  
Maße: B 40 x T 40 x H 3 cm  
**59,99 EUR** / QM 8734951
- 4 GRANITEISTENSTEIN**  
aus Granit G 603 Farbe: hellgrau, gespitzt,  
Maße: 50 x 20 x 6 cm  
**14,99 EUR** / Stk. 8735022
- 5 GRANIT RANDSTEIN**  
Farbe: hellgrau, gespitzt, Maße: 100 x 20 x 6 cm  
**24,99 EUR** / Stk. 8735182
- 6 GRANIT-TRITTSTEIN**  
Farbe: hellgrau, Maße: Ø 35 x H 3 cm  
**8,99 EUR** / Stk. 8735214
- 7 GRANIT-PALISADE**  
Farbe: hellgrau, spaltrau  
Maße: B 10 x T 10 x H 75 cm  
**14,99 EUR** / Stk. 8735359  
Maße: B 10 x T 10 x H 50 cm  
**9,99 EUR** / Stk. 8735487  
Maße: B 10 x T 10 x H 25 cm  
**4,99 EUR** / Stk. 8735632
- 8 GRANITMAUERSTEIN CASTLE ROCK**  
Farbe: hellgrau, gespitzt, Maße: 35 x 17,5 x 15 cm  
**11,99 EUR** / Stk. 8734743

## Kies & Granit- Gestaltung mit Stein



- FUGENSPLITT 20 KG**  
für Beete, Wege und dekorative Elemente, 1-3 mm
- schwarz **5,99 EUR** 0,28 / KG 8867977
  - rot **5,99 EUR** 0,30 / KG 8868005
  - gelb **5,99 EUR** 0,30 / KG 8867993





Produkt-  
information



**RUCK-ZUCK-BETON, 25 KG**  
zur schnellen Montage von Zaunpfählen, Wäschespinnen etc., ohne Anmischen, schnell erhärtend  
**9,99 EUR** 0,40 EUR / KG 336976



## Baustoffe für Ihre Gartenprojekte

**ESTRICH-BETON, 30 KG**  
für Fundamente und Estriche, frostbeständig  
**6,49 EUR** 0,22 EUR / KG 8007993



**FLECKLEBER, 25 KG**  
zum kleben von Fliesen, Platten und Feinsteinzeug, für Fußbodenheizung geeignet  
**26,99 EUR** 1,08 EUR / KG 432320



**RUCK-ZUCK-ESTRICH, 25 KG**  
eignet sich hervorragend für alle Beton- und Estricharbeiten, wenn sie schnell erledigt werden müssen, universell im Innen- und Außenbereich einsetzbar für Schichtdicken bis ca. 60 mm, als Fußboden in Kellern, Garagen, Werkstätten usw. und als Heizestrich geeignet, ein 25-kg-Gebinde ergibt verarbeitungsgerecht angemischt ca. 13 L Estrichbeton  
**12,49 EUR** 0,50 EUR / KG 8416886

Produkt-  
information



**GARTENMAUER-MÖRTEL, 30 KG**  
mit Original tubag Trass gegen Ausblühungen, zum Mauern von Natur-, Ziegel-, Beton- und Klinkersteinen geeignet, gleichzeitige Fugengestaltung, frostbeständig  
**12,49 EUR** 0,42 EUR / KG 685570



Produkt-  
information



**GARTENBAU-BETON, 30 KG**  
mit Original tubag Trass gegen Ausblühungen, zum Betonieren und Setzen von Sockeln, Platten, Rand- und Pflastersteinen  
**10,49 EUR** 0,35 EUR / KG 589937

Produkt-  
information



**NATURSTEIN-VERLEGEMÖRTEL, 25 KG**  
mit Original tubag Trass, zum Ansetzen und Verlegen von Natursteinen und -platten im Dickbett und gleichzeitige Verfugung, frostsicher  
**13,99 EUR** 0,56 EUR / KG 336913



Produkt-  
information







**i** Auch in grau erhältlich!

**1 PLANOMUR-GARTENMAUER**

für Haus, Hof und Garten, schneller Aufbau, vielfältige Aufbaumöglichkeiten durch Pfeiler-elemente, Normal- und Halbsteine sowie Abdeckplatten, Maße Normalstein: 50 x 25 x 20 cm (auch als Halbstein erhältlich), in verschiedenen Farben, z. B. anthrazit  
**8,79 EUR** 70,32 EUR / m<sup>2</sup> 325525

**2 ABDECKPLATTE**

für Mauern bis ca. 20 cm Breite geeignet, z. B. für Schalungssteine, Tropfkanten sorgen für die Abführung des Regenwassers, Farbe: anthrazit (auch in grau erhältlich), Maße: 50 x 25 x 4 cm  
**10,99 EUR** 8245157

**PLANOMUR-ABDECKPLATTE**

Maße: 50 x 32 x 4 cm,  
Farbe: grau **10,99 EUR** 8155881  
Farbe: anthrazit **12,49 EUR** 8155880

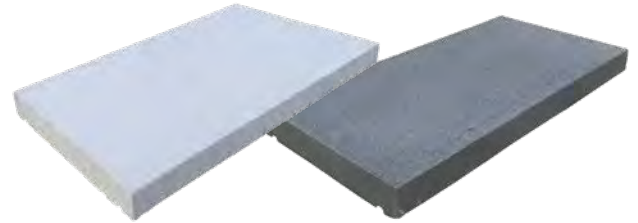

*Für schöne Mauern im Garten*

**GEHWEGPLATTE**

Optik: betonglatt, mit Fasse, zweischichtig mit Natursteinkörnung im Vorsatz, Tiefenschutz\*, begehbar, rutschhemmend, in verschiedenen Farben, z. B. grau, Maße: ca. B 40 x T 40 x H 5 cm  
grau **2,69 EUR** 16,81 EUR / m<sup>2</sup> 325622  
anthrazit **3,29 EUR** 20,56 EUR / m<sup>2</sup> 325564



**BETON-RIFFELSTAHL**

Stahl roh, Ø von 6 - 12 mm,  
Länge: 2 m, zum Einbetonieren  
**Preis auf Anfrage** 691801



**i** Moniereisen und Beton erhalten sie bei uns im Markt!



**SCHALUNGSSTEIN**

zum schnellen Errichten von Mauern, Stützwänden und Fundamenten, Farbe: grau, auch als Eck- und Randstein erhältlich  
Maße: 50 x 17,5 x 25 cm  
**4,69 EUR** 53,60 EUR / m<sup>2</sup> 111396  
Maße: 50 x 24,5 x 25 cm  
**4,89 EUR** 40,75 EUR / m<sup>2</sup> 111410





Antik-Mauerstein Verona  
Farbe: muschelkalk

## Mauern in Natursteinoptik



**i** In verschiedenen Farben erhältlich!

### ANTIK-MAUERSTEIN VERONA

Die gebrochenen Kanten und die gealterte Oberfläche machen den natürlichen Charme dieser Mauer aus. Einschichtig mit Natursteinkörnung, Tiefenschutz. In verschiedenen Größen und Farben erhältlich, z.B. braun, Maße B 30 / T 20 / H 7 cm. ab **2,59 EUR** 8801364

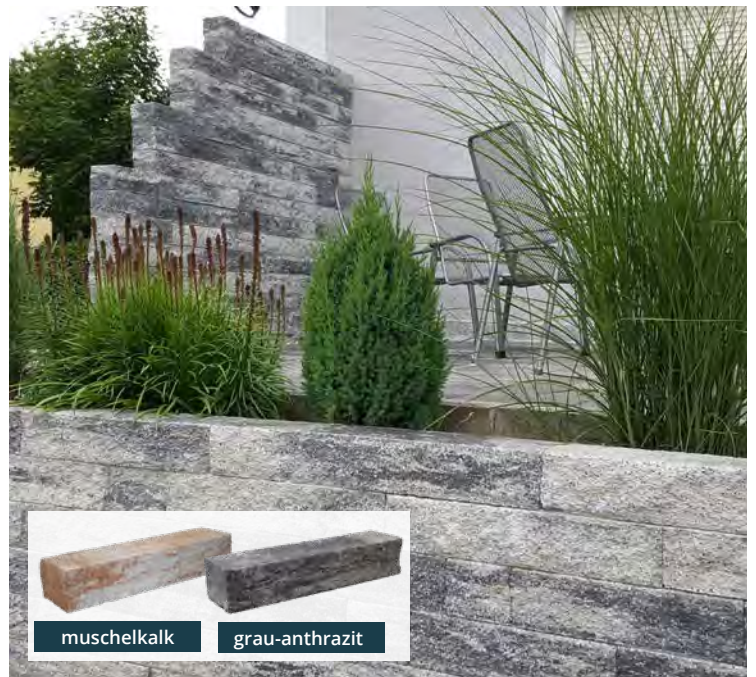

muschelkalk

grau-anthrazit

**i** Naturstein-Optik! Perfekte Lösung für kleinere Mauern!

### MAUERSTEIN ANZIO

Optik: gebrochen, einschichtig mit hochwertiger Edelsplitt-Natursteinkörnung, farbstabil, Tiefenschutz\*, in verschiedenen Größen und Farben, z. B. grau-anthrazit, Maße: B 60 x T 15 x H 12 cm je **11,49 EUR** 127,67 / QM 8117448



**i** Filigrane Optik!

muschelkalk

grau-anthrazit

### MAUERSTEIN BONSAI

Optik: gebrochen, einschichtig mit hochwertiger Edelsplitt-Natursteinkörnung, farbstabil, Tiefenschutz\*, in verschiedenen Farben, z. B. muschelkalk, Maße: B 25 x T 10 x H 10 cm je **3,79 EUR** 151,60 / QM 8117459

\*"Tiefenschutz": Dieser ist unsichtbar und tief in den Betonstein eingebunden und reduziert das Eindringen von Feuchtigkeit in die Oberfläche und somit auch die Neigung zu Ausblühungen. Der Tiefschutz erhält die natürliche Optik des Steins. Die Schutzwirkung nimmt durch Beanspruchung und Bewitterung ab - diese kann jedoch bei Bedarf mit der EHL-Imprägnierung Perfect erneuert werden. Der „Tiefenschutz intensiv“ sorgt für einen noch höheren Schutz vor Wasseraufnahme und erlaubt somit auch eine einfachere Reinigung üblicher Verschmutzungen.





**T**rapezförmiger Stein- für nahezu jede Lienenführung geeignet.



### TRÖCKENMAUERSTEIN PILESTONE

Optik: antik, künstliche Abnutzungsspuren, getrommelt, trapezförmig, in verschiedenen Größen und Farben erhältlich z. B. Primavera -gelb-orange nuanciert, Maße: B 23/17 x T 21,5 x H 10 cm je **3,29 EUR** 8735061

# REDSUN

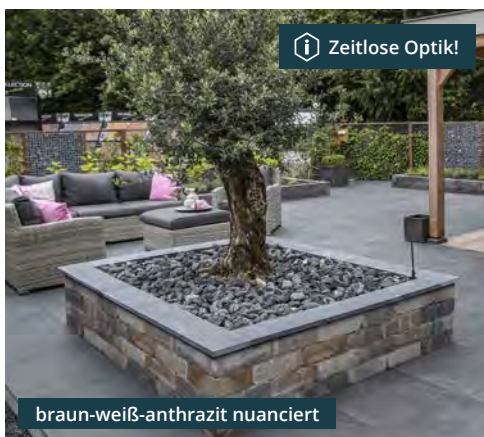

**Z**eitlose Optik!

braun-weiß-anthrazit nuanciert



gelb-creme nuanciert



hellgrau-anthrazit nuanciert



Gestaltungsbeispiel

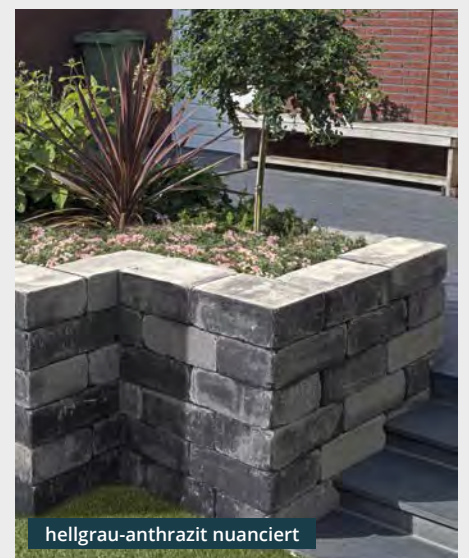

hellgrau-anthrazit nuanciert

### MAUERSTEIN TUMBELWALL

Optik: antik, künstliche Alterungsspuren, getrommelt, in verschiedenen Farben, z. B. braun-weiß-anthrazit nuanciert, Maße: B 30 x T 20 x H 10 cm je **3,99 EUR** 8735199

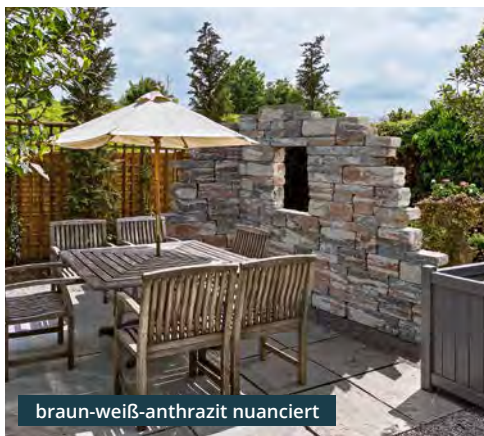

braun-weiß-anthrazit nuanciert



creme-braun nuanciert



hellgrau-anthrazit nuanciert



Gestaltungsbeispiel

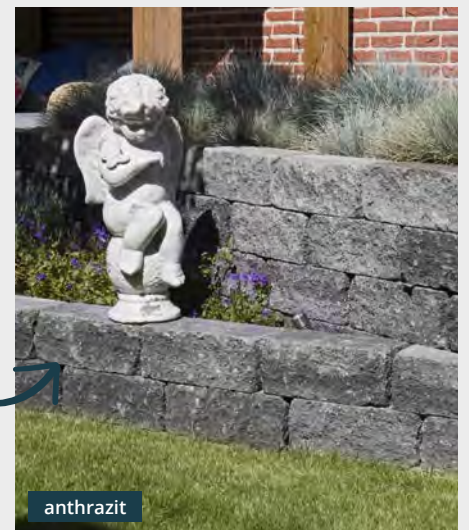

anthrazit

### MAUERSTEIN COMBIWALL UNO

Optik: antik, künstliche Abnutzungsspuren, gespalten und getrommelt, in verschiedenen Farben, z. B. braun-weiß-anthrazit nuanciert, Maße: B 30 x T 15 x H 12 cm je **5,79 EUR** 8735635



Das Bild zeigt die Keramik Due Cilento H 2 cm in 60 x 60 cm!

**REDSUN**

anthrazit



taube

Plattenlager im Markt!

**KERAMIK DUE CILENTO**

Diese umweltfreundliche und pflegeleichte Fliese kombinieren Stil und Nachhaltigkeit in perfekter Harmonie. Hergestellt aus natürlichen Materialien, frei von schädlichen Chemikalien und recycelbar. Naturstein- oder Holzoptiken, Keramikfliesen sind extrem hart, frost- und witterungsbeständig, kratzfest und leicht zu reinigen. Mit Rutschhemmung der Klasse R10. In verschiedenen Farben erhältlich z.B. anthrazit

- Maße: B 60 x T 60 x H 2 cm m<sup>2</sup> **34,99 EUR** 8805182
- Maße: B 40 x T 80 x H 2 cm m<sup>2</sup> **39,99 EUR** 8805193
- Maße: B 60 x T 60 x H 3 cm m<sup>2</sup> **49,99 EUR** 8805189
- Maße: B 40 x T 80 x H 3 cm m<sup>2</sup> **54,99 EUR** 8805187



Variante 40 x 80 cm

Das Bild zeigt die Keramik Due Cilento H 3 cm in 40 x 80 cm!

grigio

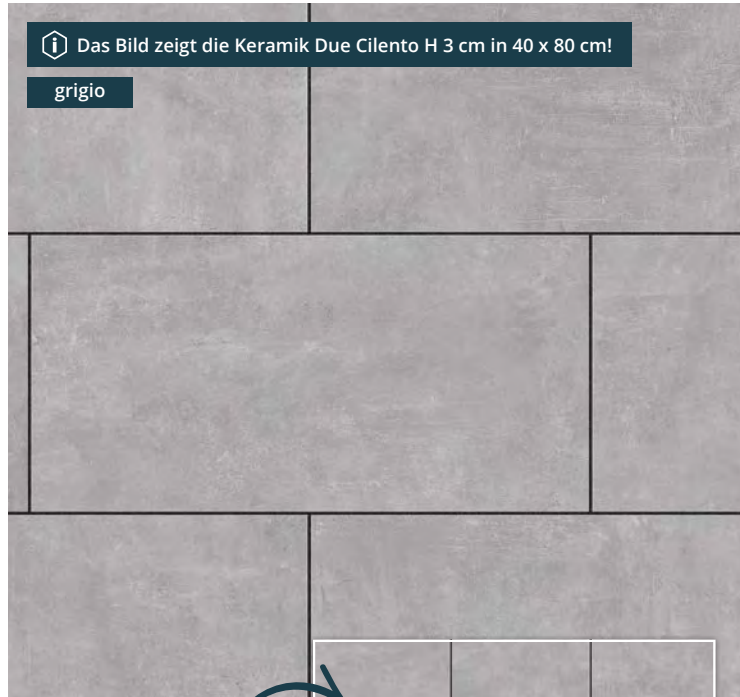

Variante 60 x 60 cm

Plattenlager im Markt!

**KERAMIK DUO CILENTO**

In verschiedenen Farben erhältlich z.B. grigio

- Maße: B 60 x T 60 x H 2 cm m<sup>2</sup> **34,99 EUR** 8805188
- Maße: B 40 x T 80 x H 2 cm m<sup>2</sup> **39,99 EUR** 8805192
- Maße: B 60 x T 60 x H 3 cm m<sup>2</sup> **49,99 EUR** 8805190
- Maße: B 40 x T 80 x H 3 cm m<sup>2</sup> **54,99 EUR** 8805186



Hier geht es zum kostenlosen Gartenplaner!



Gartenplaner



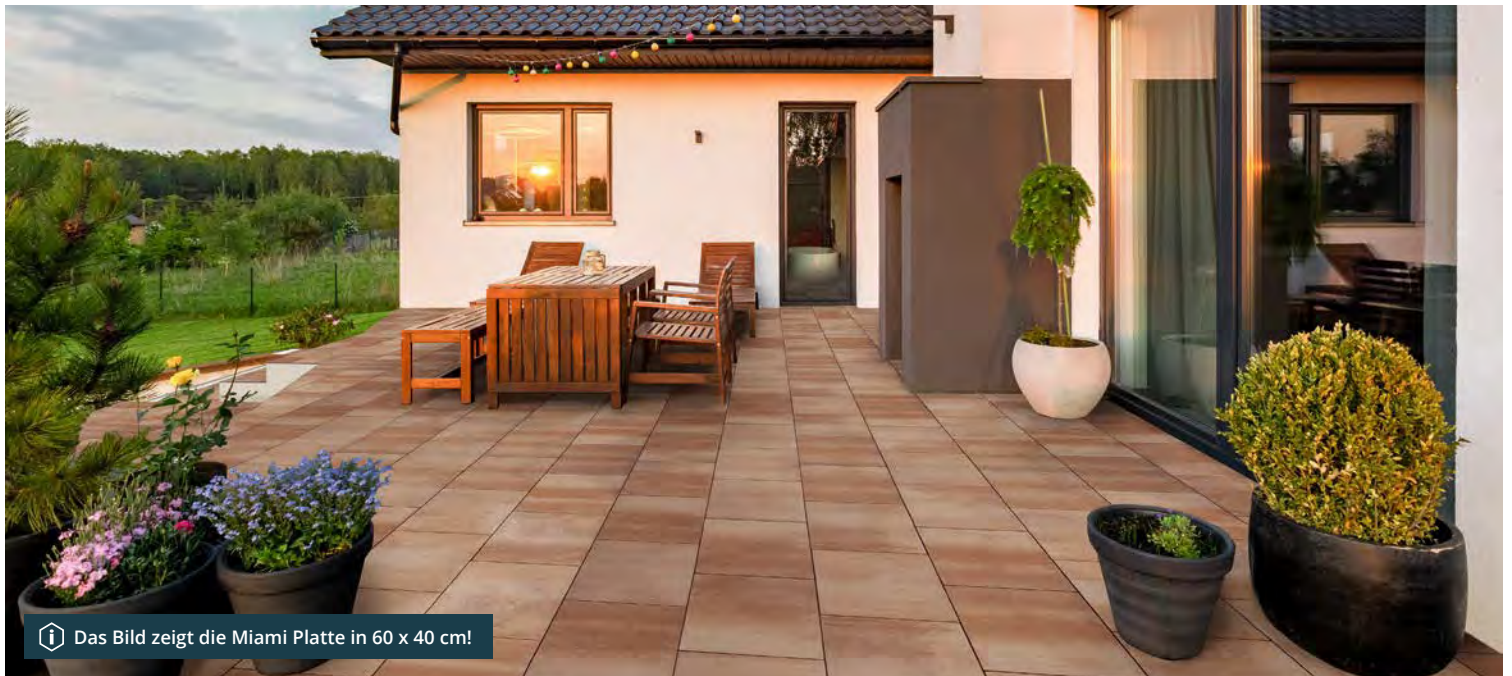

Das Bild zeigt die Miami Platte in 60 x 40 cm!

### TERRASSENPLATTE MIAMI

Optik: betonglatt, mit Plateaufase, scharfkantig, zweischichtig mit Natursteinkörnung im Vorsatz, Tiefenschutz\*, begehbar, rutschhemmend, Maße: B 40 x T 40 x H 5 cm, in verschiedenen Farben: z. B. sandstein  
je **5,79 EUR** 24,12 / QM 8462391



weiß-anthrazit



muschelcreme



sandstein

*Zeitlos und elegante Terrassenplatten*

**EHL**   
for DO IT YOURSELF



weiß-anthrazit-nuanciert



anthrazit

### TERRASSENPLATTE SESTINO XL

Optik: wassergestrahlt, mit Fase, zweischichtig mit hochwertiger Edelsplitt-Natursteinkörnung im Vorsatz, farbstabil, Tiefenschutz intensiv\*, begehbar, rutschhemmend, Maße: B 80 x T 40 x H 5 cm, in verschiedenen Farben, z. B. anthrazit  
je **12,49 EUR** 39,03 / QM 8003439



grau



herbstbunt



anthrazit

### RECHTECKPFLASTER

Optik: betonglatt, mit Microfase, zweischichtig mit Natursteinkörnung im Vorsatz, Tiefenschutz\*, befahrbar, geeignet für Einfahrten und PKW-Parkflächen, rutschhemmend, in verschiedenen Farben, z. B. herbstbunt, Maße: B 20 x T 10 x H 6 cm  
je **19,99 EUR** / QM 325529





## EINFAHRT- UND TERRASSENPLANER

Die visuelle Entscheidungshilfe für die Wahl Ihrer Lieblingssteine.

Wählen Sie eine Einfahrt- oder Terrassenumgebung nach Ihrem Geschmack und klicken Sie sich durch unsere große Auswahl an Pflastersteinen, Terrassenplatten und Mauersteinen bis Sie Ihren Favoriten finden.



Infos finden Sie unter:

<https://www.ehl-for-diy.de/>

## BEDARFSRECHNER

Materialmengen und Preise einfach per Klick zusammenstellen.

Wie viele Pflastersteine, Terrassenplatten und Unterbaumaterial brauchen Sie für Ihr Projekt? Nutzen Sie jetzt unseren Bedarfsrechner und speichern Sie sich eine Übersicht ab.

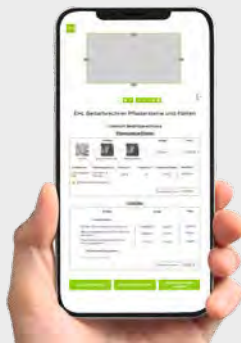

## TERRASSENPLATTE LUCCA

Optik: betonglatt, mit Microfase, zweischichtig mit Natursteinkörnung im Vorsatz, Tiefenschutz intensiv\*, begehrbar, rutschhemmend, in verschiedenen Farben, z. B. sandstein-nuanciert, Maße: B 60 x T 26,5 x H 5 cm je **5,99 EUR** 37,53 EUR / m<sup>2</sup> 8462396

sandstein-nuanciert



muschelkalk

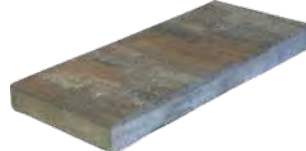

weiß-anthrazit



# Pflastersteine für Ihren Wohlfühlort



weiß-anthrazit



## TERRASSENPLATTE LANGFORMATPFLASTER LUCCA

Moderner Pflasterstein Lucca-Serie, ebene Oberfläche, microfase, ideal geeignet für PKW Stellplatz, Terrassen und Wege. In verschiedenen Farben: z.B muschelkalk, Maße: B 30 x T 13,3 x H 6 cm Stck. **32,99 EUR** 8296346

sandstein-nuanciert



muschelkalk



## AQUANIT RECHTECKPFLASTER

Das Aquanit-Pflaster verleiht mit seiner veredelten wassergestrahnten Oberfläche jeder Fläche eine lebendige Struktur. Mit dem Spiel der verschiedensten Steingrößen lassen sich so außergewöhnliche Muster zaubern, in verschiedenen Größen und Farben erhältlich, z.B feingestrahlt anthrazit Maße: B 40 x T 20 x H 6 cm, Bedarf: ca. 12,5 Stck./m<sup>2</sup> Stck. **32,99 EUR** 8117470



\*Eine Erklärung zum Tiefenschutz finden Sie auf Seite 70!





Pflasterstein Premiton Plus XXS Lanzarote

 In zwei weiteren Größen erhältlich!



### PFLASTERSTEIN PREMITION PLUS XXS TENERIFE

ohne Fase, 2x imprägniert, geringere Wasseraufnahme, in verschiedenen Größen erhältlich, Farbe: grau-anthrazit-nuanciert, Maße: B 40 x T 80 x H 4 cm  
**Preis auf Anfrage** 8735628

## Betonsteine - elegant und dekorativ!



### PFLASTERSTEIN PREMITION PLUS XXS LANZAROTE

ohne Fase, 2x imprägniert, geringere Wasseraufnahme, in verschiedenen Größen erhältlich, Farbe: grau-anthrazit-nuanciert, Maße: B 30 x T 60 x H 4 cm  
**Preis auf Anfrage** 8735274

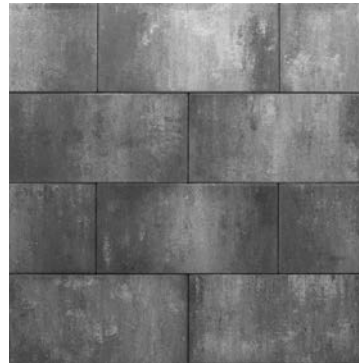

### PFLASTERSTEIN SMARTON XXS LINEA AMIATA

SMARTTON minimiert Schmutz-anhaftung und erleichtert die Pflege Ihres Außenbereichs, 2 x imprägniert, geringere Wasseraufnahme (hydrophobiert), in verschiedenen Größen erhältlich, Farbe: grau-anthrazit-nuanciert, Maße: B 30 x T 60 x H 4 cm  
**Preis auf Anfrage** 8735261

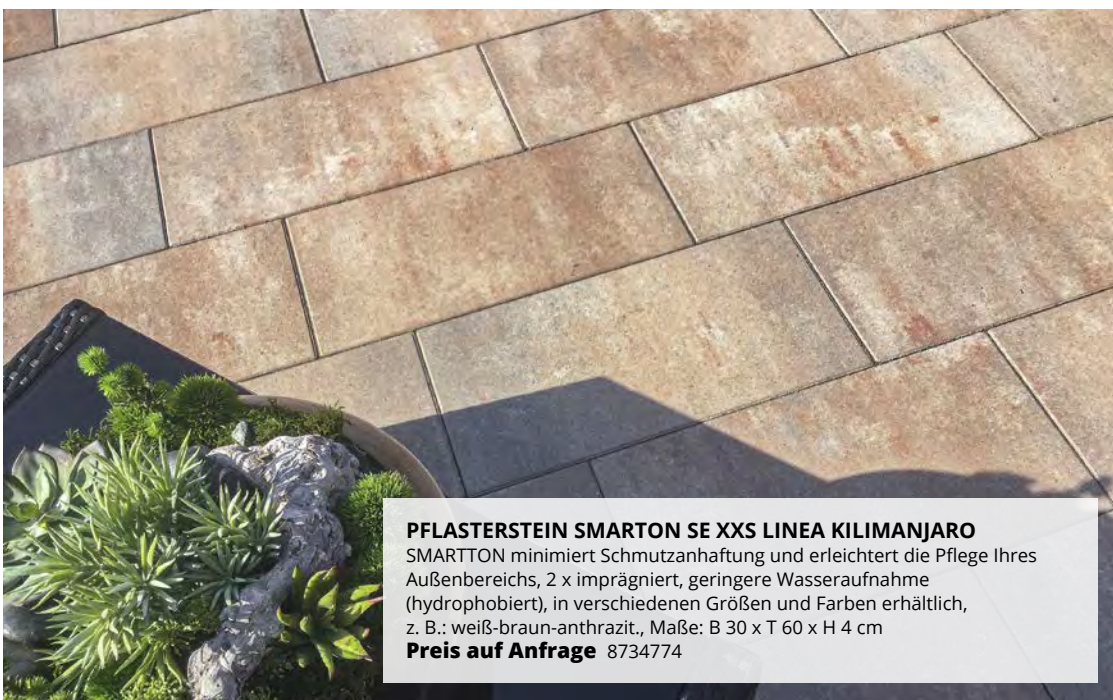

### PFLASTERSTEIN SMARTON SE XXS LINEA KILIMANJARO

SMARTTON minimiert Schmutz-anhaftung und erleichtert die Pflege Ihres Außenbereichs, 2 x imprägniert, geringere Wasseraufnahme (hydrophobiert), in verschiedenen Größen und Farben erhältlich, z. B.: weiß-braun-anthrazit., Maße: B 30 x T 60 x H 4 cm  
**Preis auf Anfrage** 8734774







### LOUNGE/DINING-GRUPPE MILWAUKEE

Aluminium-Gestell, Kunststoff-Geflecht, Farbe: vintage willow, incl. Kissen und Auflagen

**1 ECK-SET MILWAUKEE, 3-TLG.**  
Preis auf Anfrage 8259385

**2 TISCH**  
mit Polywood-Platte,  
Maße: L 126,5 x B 126,5 x H 70 cm  
Preis auf Anfrage 8259383

**3 MITTELTEIL**  
Preis auf Anfrage 8462316

**4 SESSEL**  
Preis auf Anfrage 8462305

**5 HOCKER**  
Preis auf Anfrage 8259379



### SCHUTZHÜLLE

für Dining-Gruppe Milwaukee,  
Maße: B 244 x T 244 x H 80 cm  
**99,99 EUR** 8368122



### HÄNGEKORB CIRCLE

Stahl-Gestell, Kunststoff-Geflecht, Farbe: natur,  
incl. Kissen, max. Belastbarkeit ca. 100 kg,  
Maße: Ø 105 x H 196 cm  
**279,99 EUR** 8365885

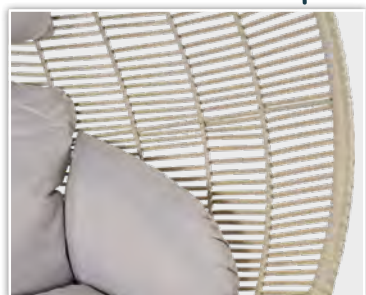





Setpreis  
**1.199,99**

bestehend aus:  
2 Bänken, 2 Hocker &  
1 Tisch mit  
Glas-Platte

### LOUNGE/DINING-GRUPPE BLUE BIRD

Aluminium-Gestell, Kunststoff-Geflecht, Farbe: organic grey, incl. Kissen und Auflagen

#### 1 LOUNGE/DINING-GRUPPE SET BLUE BIRD

Set bestehend aus: 2 Bänke, 2 Hocker und 1 Tisch mit Glas-Platte, Maße Tisch: L 150 x B 80 x H 66 cm  
**1.199,99 EUR** 8462311

#### 2 SESSEL BLUE BIRD

max. Belastbarkeit ca. 120 kg  
Stück **199,99 EUR** 8462313



## Gartenmöbel-Sets zum Dining & Entspannen



1 Lounge/Dining Set Dunham

1 Set bestehend aus Eckbank und Tisch  
(ohne Sessel mit Hocker)

### LOUNGE/DINING SET DUNHAM, 4-TLG.

Aluminium-Gestell, Kunststoff-Geflecht, Farbe: vintage willow, incl. Kissen und Auflagen, Rückenlehnen der Endbank sind per Gasdruckfeder stufenlos verstellbar, Set bestehend aus:

1 Eckbank, Maße: L 234 x B 234 cm,  
1 Tisch mit Polywood-Platte, Maße:  
L 115 x B 115 x H 64 cm

Set **1.999,99 EUR** 8601720







## Gemütliche Dining-Gruppe Osborne/Edison



1



2



3



4

**DINING-GRUPPE OSBORNE/EDISON**  
Aluminium-Gestell, Kunststoff-Geflecht,  
Farbe: havanna sand, inkl. Auflagen,  
Farbe: anthrazit

**1 DINING-SESSEL OSBORNE**  
Rückenlehne feststehend,  
max. Belastbarkeit ca. 120 kg  
je **259,99 EUR** 8251085

**2 DINING-SESSEL OSBORNE**  
Rückenlehne per Gasdruck verstellbar,  
max. Belastbarkeit ca. 120 kg  
je **399,99 EUR** 8251078

**3 TISCH EDISON**  
sternförmiges Aluminiumgestell,  
Farbe: carbon black, ovale Tischplatte  
aus Vironwood in light Teak-Holzoptik,  
Maße: ca. L 220 x B 115 x H 75 cm  
**679,99 EUR** 8601704

**4 HOCKER OSBORNE**  
**129,99 EUR** 8368124





**DINING-GRUPPE CORIDO/MONTANA**

Aluminium-Gestell, Farbe: matt-anthrazit, Gardino®-Geflecht, Farbe: charcoal grey, inkl. Sitz- und Rückenkissen, Farbe: taupe-meliert

**1 DINING SESSEL CORIDO**

Rückenlehne per Gasdruck verstellbar, max. Belastbarkeit ca. 110 kg  
Je **299,99 EUR** 8366384

**2 HOCKER CORIDO**

**149,99 EUR** 8596439



**AUSZUGSTISCH MONTANA**

X-Fuß, Aluminium-Gestell, Farbe: anthrazit pulverbeschichtet, Keramik-Tischplatte, Farbe: oak, Maße: ca. L 200/260 x B 100 x H 75 cm  
**1.099,99 EUR** 8792964



**HÄNGESSEL BOHO**

aus geflochtenem Baumwollseil, Farbe: beige/natur, inkl. Sitzkissen, Liegefläche: ca. Ø 130 x 230 cm, Gesamtlänge: 310 cm, max. Belastbarkeit ca. 120 kg  
**39,99 EUR** 537824





Gartenmöbelgruppe Mexiko/ Silvia

## Gartenmöbel & Dining-Gruppen



### GARTENMÖBELGRUPPE MEXICO/ SILVA

Aluminium-Gestell, Kunststoff-Geflecht, Farbe: organic grey, inkl. Sitzkissen, Farbe: reflex black

#### 1 DINING-TISCH SILVA

Aluminium-Gestell, Farbe: matt anthrazit pulverbeschichtet, Keramik-Tischplatte, Farbe: washed grey, Maße: ca. L 180 x B 100 x H 74 cm  
**699,99 EUR** 8150758

#### 2 DINING-SESSEL NICOSIA

stapelbar, Rückenlehne feststehend, max. Belastbarkeit ca. 120 kg  
je **99,99 EUR** 8601712

#### 3 DINING-SESSEL MEXICO

Rückenlehne per Gasdruck verstellbar, max. Belastbarkeit ca. 120 kg  
je **189,99 EUR** 8601719

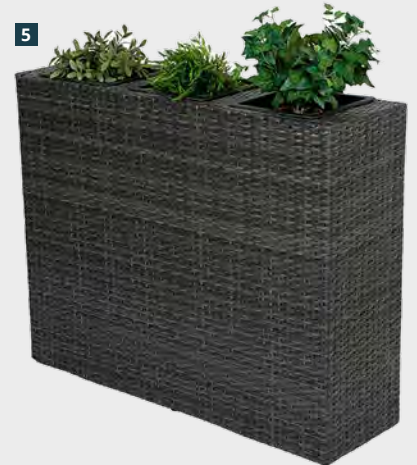
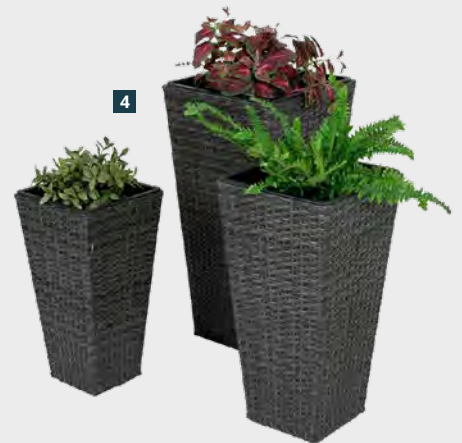

#### 4 PFLANZTOPF CAMELIA, 3ER SET

Stahl, Kunststoff-Geflecht, Farbe: dunkelgrau, in den Maße: Groß ca. L 35 x B 35 x H 70 cm, Mittel ca. L 30 x B 30 x H 60 cm, Klein ca. L 26 x B 26 x H 50 cm  
Set **89,99 EUR** 8793645

#### 5 RAUMTRENNER SALVIA

Stahl, Kunststoff-Geflecht, Farbe: dunkelgrau, mit 3 Pflanztöpfen, Maße: ca. L 100 x B 30 x H 80 cm  
**149,99 EUR** 8793648





**LOUNGE-SET PARMA, 4-TLG.**

Stahl-Gestell, Kunststoff-Geflecht, Farbe: grau, Set bestehend aus: 2x Sessel, 2er Bank, Maße: ca. L 130 x B 88 x H 66 cm, Tisch mit FPC-Platte, Farbe: grau-meliert, Maße: ca. L 140 x B 68 x H 80 cm, inkl. Sitz- und Rückenkissen, Farbe: grau, max. Belastbarkeit 4x 110 kg  
 Set **579,99 EUR** 8792953

## Gartenmöbel & Dining-Gruppen



**i** Outdoor-Kissen finden sie auf S. 102!

**GARTENMÖBELGRUPPE GETAFE/SOLA**

- 1 Klapptisch SOLA**  
 Stahl-Gestell, Farbe: anthrazit, HPL-Tischplatte, Farbe: darkstone, ein Bein mit Höhenausgleich, Maße: ca. L 80 x B 80 x H 71 cm  
**279,99 EUR** 8299183
- 2 Stapelstuhl GETAFE**  
 Aluminium-Gestell, Kunststoffgeflecht, Farbe: dunkelgrau, max. Belastbarkeit 110 kg je  
**69,99 EUR** 8607089





#### DINING-SET SERGIO

Aluminium-Gestell, Farbe: carbon black, incl. Sitz- und Rückenkissen aus Polyester, Farbe: hellgrau, wasserabweisend mit Reißverschluss

*Stilvolle Gartenmöbel  
für pure Entspannung!*

#### 1 DINING-SET SERGIO, 3-TLG.

rechtsseitig, Set bestehend aus: Eckbank, Maße: ca. L 277 x B 186 x H 85 cm, Tisch, Maße: ca. L 150 x B 90 x H 68,5 cm  
**1.199,99 EUR** 8259382

#### 2 DINING-SESSEL SERGIO

max. Belastbarkeit ca. 120 kg  
**129,99 EUR** 8793458

#### 3 DINING-BANK SERGIO

Maße: ca. L 110 x B 40 x H 43 cm, max. Belastbarkeit ca. 120 kg  
**199,99 EUR** 8793462







**LOUNGE-SET SAMARA, 3-TLG.**

Aluminium-Gestell, Farbe: anthrazit, Tablett/Tischplatte aus Teakholz FSC® 100%, Set bestehend aus: 2 Sofas mit je 1 einem Seitentisch, Rückenlehnen abnehmbar, Maße: je ca. 175 x 78 x 70 cm, 1 Tisch, Maße: ca. 70 x 40,5 x 35 cm, inkl. Sitz- und Rückenkissen, Farbe: grau, max. Belastbarkeit 4 x 110 kg

**749,99 EUR** 8597592

*Für alle die Abwechslung lieben...  
... das individuelle Lounge-Set*







Setpreis  
**699,99**  
 bestehend aus:  
 2x Sessel,  
 2er Sofa, Glastisch

**LOUNGE-SET NEVI, 4-TLG.**

Aluminium-Gestell, Farbe: dunkelgrau, Rope-Geflecht an den Armlehnen,  
 Set bestehend aus: 2x Sessel, 2er Sofa, Glastisch, Maße: ca. L 97 x B 60 x H 34 cm,  
 inkl. Sitz- und Rückenkissen, Farbe: grau, max. Belastbarkeit ca. 4 x 110 kg  
 Set **699,99 EUR** 8597593

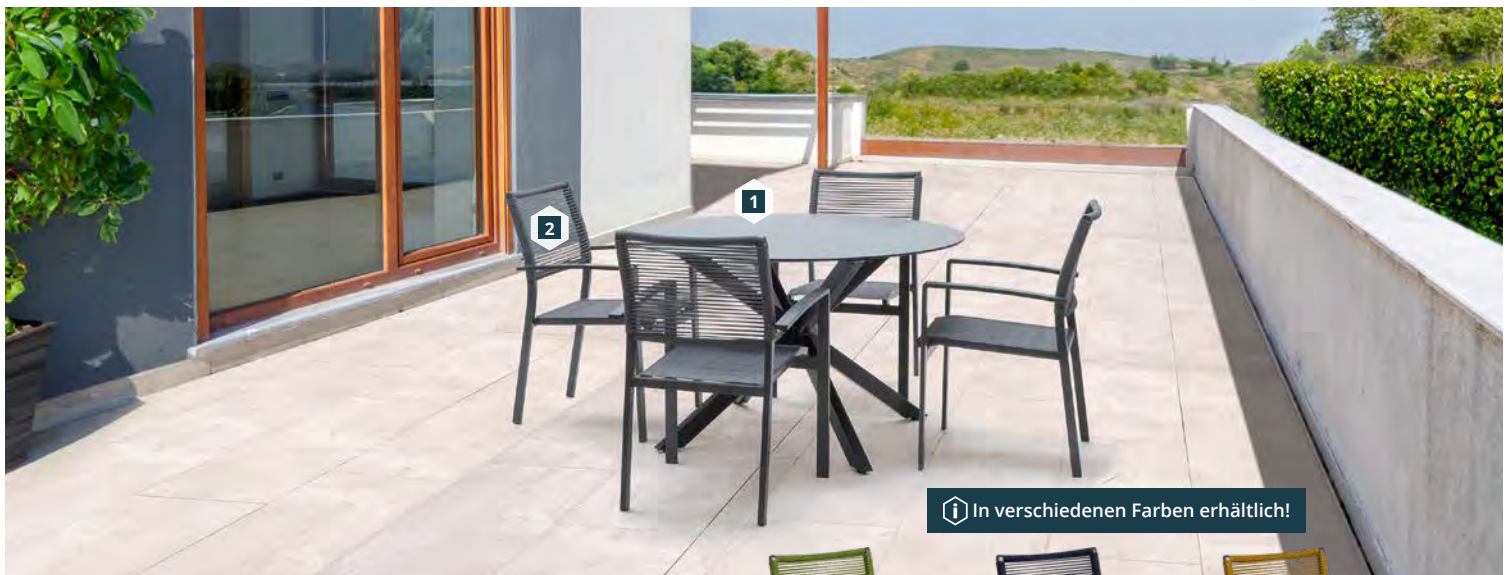

**GARTENGRUPPE CREST/VITO**  
 Aluminium-Gestell, Farbe: anthrazit

**1 TISCH CREST**  
 beschichtete Glas-Tischplatte,  
 Farbe: anthrazit,  
 Maße: Ø 120 x H 71 cm  
**349,99 EUR** 8365889

**2 STAPELSTUHL VITOLINI ROPE**  
 Textilien-Sitzfläche, Farbe: grau-braun,  
 Rückenlehne aus Rope, Farbe: grau,  
 max. Belastbarkeit 100 kg  
 je **89,99 EUR** 8466284







## Leichte Gartenmöbel für Ihre Wohlfühl-Lounge

### GARTENMÖBELGRUPPE LOTIS NEGRO/LAGOS

Aluminium-Gestell, Farbe: anthrazit,  
Textilen-Bezug, Farbe: anthrazit

#### 1 AUSZUGSTISCH LAGOS

SPC-Tischplatte\*, Farbe: grau-anthrazit,  
Synchronauszug, Maße: ca. L 180/240 x B 100 cm  
**599,99 EUR** 8793994

 Ausziehbar 180 / 240 cm!



#### 2 HOCHLEHNER LOTIS NEGRO

Rückenlehne verstellbar,  
max. Belastbarkeit ca. 120 kg  
je **199,99 EUR** 8462697

 Gestell und Scharniere komplett aus Aluminium!



\*SPC steht für Stone Plastic Composite und besteht aus Steinmehl (Kalziumkarbonat), PVC-Harz und anderen Materialien, aus denen Platten gepresst werden. Dadurch erhalten die Platten ein natürliches Aussehen von Marmor, Stein oder Keramik. Es ist wasserdicht, umweltfreundlich, langlebig und damit verschleißfest.





Gartenmöbelgruppe  
Mojito/Silva

### GARTENMÖBELGRUPPE MOJITO/SILVA

Aluminium-Gestell: anthrazit, Textilien-Bezug: Farbe: schwarz-grau



#### 1 DINING-TISCH SILVA

Aluminium-Gestell, Farbe: matt anthrazit pulverbeschichtet, Keramik-Tischplatte, Farbe: washed grey, Maße: ca. L 220 x B 100 x H 74 cm  
**749,99 EUR** 8197856



 Liegehöhe ca. 59 cm

#### 3 LIEGE MOJITO NEGRO

Kopfteil verstellbar, Maße: ca. L 195 x B 66,5 x H 59 cm  
**329,99 EUR** 8462705



#### 2 HOCHLEHNER

Rückenlehne per Gasdruck stufenlos verstellbar, max. Belastbarkeit ca. 120 kg  
je **179,99 EUR** 731958





Gartenmöbelgruppe  
Gala/Domingo

### GARTENMÖBELGRUPPE GALA/DOMINGO

Aluminium-Gestell, Farbe: dunkelgrau, Textilien-Bezug: Farbe: anthrazit

#### 1 TISCH DOMINGO

Centostone-Tischplatte, Farbe: sicilian grey,  
Maße: ca. L 160 x B 90 cm  
**549,99 EUR** 8793466

1



#### 2 KLAPPSTUHL GALA

Rückenlehne 6-fach verstellbar,  
max. Belastbarkeit ca. 120 kg  
je **129,99 EUR** 8368121

2



#### 3 STAPELSTUHL GALA

max. Belastbarkeit ca. 120 kg  
je **99,99 EUR** 8368129

3



4

#### 4 FUSSHOCKER GALA

je **64,99 EUR** 8368128







Gartenmöbelgruppe  
Silva/Mojito Negro

## Für Ihre Wohlfühlphase: Gartenmöbel & Dining-Gruppen



**GARTENMÖBELGRUPPE SILVA/MOJITO NEGRO**  
Aluminium-Gestell, Farbe: anthrazit, Textilien-Bezug,  
Farbe: schwarz-grau

**1 STAPELSTUHL MOJITO NEGRO**  
max. Belastbarkeit ca. 120 kg  
je **99,99 EUR** 8149776

**2 DINING-TISCH SILVA**  
Keramik-Tischplatte, Farbe: washed grey,  
Maße: ca. L 160 x B 90 x H 74 cm  
**649,99 EUR** 8366425







Gartenmöbelgruppe  
Prego/Crest

## Stilvoll speisen im Freien: Gartenmöbel & Dinning-Gruppen



### GARTENMÖBELGRUPPE PREGO/CREST

Aluminium-Gestell, Farbe: anthrazit, Textilen-Bezug,  
Farbe: schwarz

#### 1 STAPELSTUHL PREGO

max. Belastbarkeit ca. 120 kg  
je **59,99 EUR** 8149815

#### 2 TISCH CREST

Glas-Tischplatte, Farbe: schwarz beschichtet,  
Maße: ca. L 180 x B 90 x H 75 cm  
**329,99 EUR** 8462703







## Gartenmöbel für Ihre Wohlfühl-Lounge



### GARTENMÖBELGRUPPE MONZA

Aluminium-Gestell mit Textilien-Bezug, Farbe: anthrazit, Tischplatte und Armlehnen aus Teakholz

#### 1 AUSZIEH-TISCH MONZA

Maße: L 152-210 x B 89 x H 75,5 cm  
**749,99 EUR** 731507

#### 2 TISCH MONZA

Maße: L 150 x B 90 x H 75,5 cm  
**499,99 EUR** 8149811

#### 3 HOCHLEHNER MONZA

Rückenlehne 7-fach verstellbar,  
 max. Belastbarkeit ca. 120 kg  
 Je **129,99 EUR** 8365887

#### 4 STAPELSTUHL MONZA

max. Belastbarkeit ca. 120 kg  
 Je **99,99 EUR** 8365891





UV  
Schutz  
50+

### GARTENMÖBESERIE GRENADA

Aluminium-Gestell, Farbe: anthrazit, Textilien-Bezug gepaddet,  
Farbe: schwarz, Polsterung aus schnell trocknendem Schaumstoff



### PENDELSCHIRM RAVENNA DX

Aluminium-Gestell, mit Kurbel,  
7 Positionen schrägstellbar,  
beidseitig axial schwenkbar,  
360 drehbar, inkl. Standkreuz,  
Farbe: anthrazit, Maße: Ø 335 cm  
**399,99 EUR** 8597596

**i** In verschiedenen Farben erhältlich!

**i** Weitere Schirme finden Sie ab Seite 116!



### AUSZIEH-TISCH GRENADA

Siebdruckglas-Tischplatte mit Struktureffekt,  
Farbe: grau, Maße: ca. L 180/240 x B 90 x H 76 cm  
**529,99 EUR** 8792952



### **1** STAPELSTUHL GRENADA

max. Belastbarkeit ca. 110 kg  
Je **84,99 EUR** 8100202

### **2** KLAPPESEL GRENADA

7-fach verstellbare Rückenlehne,  
max. Belastbarkeit ca. 110 kg  
Je **89,99 EUR** 8100187

### **3** XXL KLAPPESEL GRENADA

7-fach verstellbare Rückenlehne,  
max. Belastbarkeit ca. 130 kg  
Je **119,99 EUR** 8197913





Auszugstisch Montana in Farbe washed grey



Details Auszugstisch Montana

## Garten- & Dining-Tische zum Kombinieren mit unseren Sesseln und Stühlen



**1** Ausziehbar 160 / 210 cm!

### AUSZUGSTISCH MONTANA

X-Fuß, Aluminium-Gestell, Farbe: anthrazit pulverbeschichtet, Keramik-Tischplatte, Farbe: oak

**1** Maße: ca. L 160/210 x B 100 x H 75 cm  
**899,99 EUR** 8792969



**2** Ausziehbar 200 / 260 cm!

**2** Maße: ca. L 200/260 x B 100 x H 75 cm  
**1.099,99 EUR** 8792964

### DINING-TISCH SILVA

Aluminium-Gestell, Farbe: matt anthrazit pulverbeschichtet, Keramik-Tischplatte, Farbe: washed grey



Maße ca. in cm (L x B x H)	160 x 90 x 74	180 x 100 x 74	220 x 100 x 74
Art.-Nr.	8366425	8150758	8197856
Preis in EUR	<b>649,99</b>	<b>699,99</b>	<b>749,99</b>



### DINING-TISCH HAMMOND

X- Fuß, Aluminium-Gestell, Farbe: anthrazit pulverbeschichtet, Tischplatte aus gesinterem Stein, Farbe: dunkelgrau-mamoriert, Maße: ca. L 200 x B 90 x H 75 cm  
**549,99 EUR** 8792960





## Klapptisch-Serie Sola

### KLAPPTISCH-SERIE SOLA

Stahl-Gestell,  
Farbe: anthrazit,  
HPL-Tischplatte,  
Farbe: darkstone, ein  
Bein mit Höhenausgleich



Maße ca. in cm	Ø 80 x H 71	L 80 x B 80 x H 71	L 120 x B 80 x H 71	L 140 x B 80 x H 71	L 160 x B 90 x H 71
Art.-Nr.	8299190	8299183	8299189	8462670	8299181
Preis in EUR	<b>279,99</b>	<b>279,99</b>	<b>349,99</b>	<b>429,99</b>	<b>479,99</b>



Weitere Tische  
für Ihre  
Wohlfühl-Lounge



**TISCH CREST**  
beschichtete Glas-Tischplatte,  
Farbe: anthrazit,  
Maße: Ø 120 x H 71 cm  
**349,99 EUR** 8365889



**AUSZUGSTISCH LAGOS**  
Aluminium-Gestell, Farbe: anthrazit,  
SPC-Tischplatte, Farbe: grau-anthrazit,  
Synchronauszug,  
Maße: ca. L 180/240 x B 100 cm  
**599,99 EUR** 8793994



**AUSZUGSTISCH GRENADA**  
Aluminium-Gestell, Farbe: anthrazit pulverbeschichtet,  
Siebdruckglas-Tischplatte mit Struktureffekt,  
Farbe: grau, Maße: ca. L 180/240 x B 90 x H 76 cm  
**529,99 EUR** 8792952





### GARTENMÖBELSERIE TOULOUSE

Stahlrohr-Gestell mit Streckmetall,  
Farbe: eisengrau, kunststoffummantelt,  
mit Blattmotiv

#### 1 TISCH

Maße: L 140 x B 90 x H 74 cm  
**179,99 EUR** 101034

#### 2 TISCH

Maße: L 90 x B 90 x H 74 cm  
**129,99 EUR** 648303

#### 3 STAPELSESEL

max. Belastbarkeit ca. 110 kg  
Je **49,99 EUR** 496298

#### 4 KLAPPESEL

Rückenlehne 5-fach verstellbar,  
max. Belastbarkeit 110 kg  
Je **109,99 EUR** 8047067

#### 5 BANK, 2-SITZER

stapelbar, max. Belastbarkeit ca. 2 x 110 kg  
**119,99 EUR** 587394

## Stahlrohr-Gartenmöbel für Ihre Wohlfühl-Lounge



1



2



3



4



5





**GARTENMÖBELGRUPPE NORDIC**

Stahlrohr-Gestell mit Streckmetall, Farbe: anthrazit

**1 TISCH**  
Maße: Ø 105 x H 74 cm  
**179,99 EUR** 8246424

**2 AUFLAGE**  
Farbe: anthrazit  
Je **14,99 EUR** 8289679

**3 STAPELSESSEL**  
Je **69,99 EUR** 8246422

**4 BANK NORDIC**  
2-Sitzer, Maße: ca. L 107 x B 65 x H 89 cm  
**149,99 EUR** 8462688



Set-Preis  
**149,99**  
bestehend aus:  
2 Stühle und  
1 Tisch



**BALKON-SET ESTERA, 3-TLG.**

Stahl-Gestell, kunststoffummantelt, Farbe: eisengrau, klappbar, max. Belastbarkeit je Stuhl ca. 90 kg, Set bestehend aus: 2 Stühlen und 1 Tisch ca. Ø 60 cm  
Set **149,99 EUR** 679515



Zusammenklappbar!





**3 JAHRE GARANTIE**  
QUALITÄTSPRODUKT  
LEBENSLANGER SERVICE



 Auch in Farbe anthrazit!

**AUFLAGEN SMART**

100% Polyester, Farbe: z. B. bordeaux, mit Rückenhalteband und Bindebänder

	Maße in cm	Art.-Nr.	Preis in EUR
<b>1 Bank-Auflage</b>	120 x 45 x 5	8468400	<b>19,99</b>
<b>2 Hochlehner-Auflage</b>	119 x 48 x 5	8468409	<b>19,99</b>
<b>3 Niederlehner-Auflage</b>	100 x 48 x 5	8468410	<b>18,99</b>
<b>4 Sitzkissen</b>	42 x 42 x 4	8468398	<b>11,99</b>



**AUFLAGE CITY**

100% Polyester, Maße: ca. L 119 x B 48 x H 6 cm, Farbe z.B. rosa je **34,99 EUR** 8793683

*nature*  
COLLECTION

 Nachhaltig aus PET!



**AUFLAGE NATURE**

100% PFC-frei, PET-recycleter Stoff, Bezug abnehmbar, Farbe z.B. hellgrau **39,99 EUR** 8601429





**SESSELAUFLAGE**

hoch, Bezug: 75% Baumwolle und 25% Polyester, mit Kreissteppung und verstellbarem Gurtband im Lehnerrücken, Kopfpolster abnehmbar, Farbe: anthrazit gemustert, Maße: ca. L 120 x B 50 x H 7 cm je **42,99 EUR** 8793596

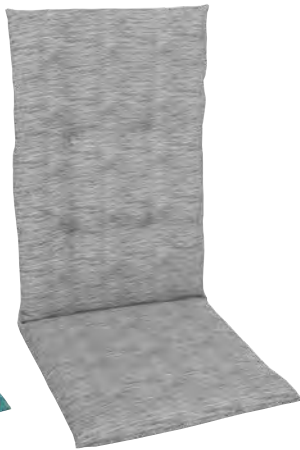

**SESSELAUFLAGE**

hoch, Bezug: 65% Polyester und 35% Baumwolle, mit Gummihalteband, Maße: ca. L 118 x B 48 x H 5 cm, Farbe: z.B. grau mit floralem Muster ab **15,99 EUR** 8793633



**SESSELAUFLAGE**

hoch, Bezug: 65% Polyester und 35% Baumwolle, mit Stehsaum, Gurtband und Bindekordeln, Kreissteppung, Maße: ca. L 120 x B 50 x H 6 cm Farbe: z.B. hellgrau ab **21,99 EUR** 8197664

**SESSELAUFLAGE**

hoch, Bezug: 65% Polyester und 35% Baumwolle, mit Kreissteppung und verstellbarem Gurtband im Lehnerrücken, Maße: ca. L 120 x B 50 x H 7 cm, Farbe: z.B. bunt-grün je **32,99 EUR** 8197703





**GARTENMÖBELGRUPPE VISALIA**  
Tisch und Stuhlbeine aus Akazienholz FSC® 100 %, gebürstet, Kunststoff-Geflecht, Farbe: muskatnußbraun, incl. Sitzkissen, Farbe: taupe

**1 STUHL VISALIA**  
max. Belastbarkeit ca. 120 kg  
je **139,99 EUR** 8150889

**2 TISCH VISALIA**  
Maße: ca. L 180 x B 90 x H 75 cm  
**319,99 EUR** 8793644

*Entspannung im Grünen:  
Gartenmöbel für jeden Geschmack!*



**ROLLLIEGE SUMMER**  
Material: Akazie FSC zertifiziert, klappbar,  
Maße: L 193 x B 70 x H 30 cm  
**199,99 EUR** 8792954





**GARTENSITZGRUPPE SUMMER, 3-TLG.**

FSC-zertifiziertes Nadelholz, stabile Bauart, honigfarben imprägniert, Maße Tisch: B 150 x T 70 x H 74 cm, Maße Bank: B 150 x T 51 x H 90 cm  
**329,99 EUR** 8161936

Setpreis  
**329,99**  
 bestehend aus:  
 1 Tisch und  
 2 Bänken



**HOLZÖL NATUR, 750 ML**  
 schützendes Pflege-Öl für zahlreiche Hölzer im Innen- und Außenbereich, dringt tief ein und frischt den natürlichen Farbton des Holzes auf, erhältlich im Farbton farblos  
**9,99 EUR** 13,32 EUR / L 8385296

*Sitzgruppen & Beistelltische für Ihre Wohlfühl-Lounge*



**BEISTELLTISCH WOODIE**  
 aus Teakholz (Basic), klappbar, Lochmuster in der Tischplatte

**ECKIG**  
 Maße: ca.  
 L 50 x B 50 x  
 H 50 cm  
**54,99 EUR**  
 8792959



**RUND**  
 Maße: ca.  
 Ø 50 x  
 H 50 cm  
**54,99 EUR**  
 8792975



**BALKON-SET IBARRA, 3-TLG.**  
 aus Akazie, FSC 100%, geölt, bestehend aus: 2 x Klappstuhl, Klappstisch, Maße: ca. Ø 60 x H 74 cm, max. Belastbarkeit je Stuhl ca. 90 kg  
 Set **159,99 EUR** 8607085





**GARTENMÖBELGRUPPE WOODIE**  
aus Teakholz (Basic)

**1 HOCHLEHNER WOODIE**  
Rückenlehne mehrfach verstellbar,  
max. Belastbarkeit ca. 110 kg  
je **159,99 EUR** 8792980

**2 GARTENTISCH WOODIE**  
Maße: ca. L 165 x B 90 x H 75 cm  
**249,99 EUR** 8792979

**3 STAPELSESEL WOODIE**  
max. Belastbarkeit ca. 110 kg  
je **119,99 EUR** 8792981

*Entspannung im Grünen mit Gartenmöbeln aus Teakholz!*



**DECKCHAIR SKIPPER**  
aus Teakholz (Basic), mehrfach verstellbar,  
Maße : ca. L 149 x B 59 x H 87 cm,  
max. Belastbarkeit ca. 110 kg  
**189,99 EUR** 8792974



**KLAPPTISCH WOODIE**  
aus Teakholz (Basic),  
Maße: ca. Ø 90 x H 75 cm  
**179,99 EUR** 8792970



**GARTENLIEGE WOODIE**  
aus Teakholz (Basic), Kopfteil mehrfach verstellbar, beidseitig ausziehbare Ablage,  
rollbar, Maße: ca. L 205 x B 65 x H 40 cm, max. Belastbarkeit ca. 110 kg  
**269,99 EUR** 8792976





## Jede Bank ein Unikat!

### 1 GARTENBANK WOODIE FLEXI-SITZ

aus Teakholz (Basic), als Bank oder Landhaus-Sessel nutzbar,  
Maße: ca. L 160 x B 57 x H 94 cm, max. Belastbarkeit je ca. 110 kg  
**299,99 EUR** 8792962

### 2 GARTENBANK WOODIE TREND

Teakholz (Basic), max. Belastbarkeit ca. 110 kg, Maße: ca. L 120 x B 57 x H 94 cm  
**169,99 EUR** 8792967

### 3 GARTENBANK WOODIE RUSTIQUE 160

aus Teakholz (Basic old Teak), schwere Ausführung, extra tiefe Sitzfläche,  
Maße: ca. L 163 x B 82 x H 99 cm, max. Belastbarkeit ca. 140 kg  
**599,99 EUR** 8792971



### 4 GARTENBANK BANANA

aus Teakholz (Basic), halbrunde Rückenlehne, Maße: ca. L 120 x B 53 x H 85 cm,  
max. Belastbarkeit ca. 110 kg  
**249,99 EUR** 8792978

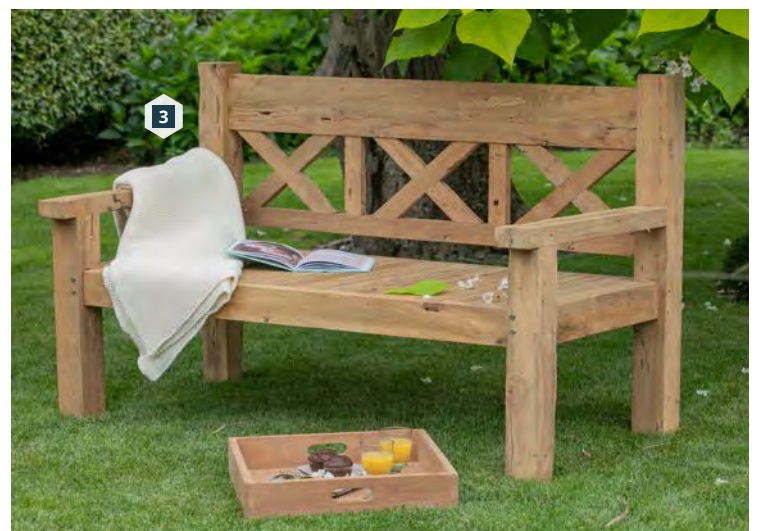





**1 BANK VERA**  
2-Sitzer, Akazienholz, geölt,  
Maße: L 126 x B 56 x H 89 cm  
**139,99 EUR** 8369757

**2 OUTDOOR-KISSEN\***  
in verschiedenen Ausführungen,  
Maße: L 40 x B 40 x T 14 cm  
\*ohne Dekoration  
je **12,99 EUR** 8364808

## Gartenbänke für Ihre Wohlfühl-Lounge



**BANK LEONIE**  
3-Sitzer, Akazienholz, geölt, Maße: ca. L 160 x B 56 x H 88 cm  
**159,99 EUR** 8369789



**BANK OXFORD**  
3-Sitzer, Metall, Farbe: schwarz, Maße: ca. L 127 x B 60 x H 80 cm  
**119,99 EUR** 8598578



**GARTENBANK BRUNO**  
Aluminium-Gestell, Farbe: carbon black, incl. Sitzkissen, Farbe: reflex black, Maße: ca. L 150 x B 56 x H 90 cm  
**279,99 EUR** 8368126





**1 KISSENAUFLAGE**

Polyester-Bezug, Farbe: schwarz, Schaumstoff-Füllung, Untergewebe: Nylongewebe in schwarz, Maße: ca. L 170 x B 56 x H 4 cm  
**59,99 EUR** 502375

**2 SCHAUKELLIEGE MILOS**

Stahl-Gestell, Farbe: anthrazit, Textilien-Bezug, Farbe: schwarz, klappbar, Maße: ca. L 162 x B 78 x H 66/105 cm, max. Belastbarkeit ca. 120 kg  
**89,99 EUR** 8203037

*Pure Erholung unter der Sonne:  
 Entdecken Sie unsere Sonnenliegen!*



**HOLLYWOODSCHAUKEL RUBENS**

3-Sitzer, Stahl-Gestell, Farbe: carbon black, Textilien-Bezug, Farbe: anthrazit, Dach mehrfach verstellbar, Maße: ca. L 220 x B 120 x H 164 cm, max. Belastbarkeit ca. 240 kg  
**249,99 EUR** 8793461



**DOPPELLIEGE MODERN**

Stahlrohr-Gestell, Farbe: anthrazit pulverbeschichtet, Dach: Polyester, Farbe: grau-weiß, Liegefläche: Kunststoffsstoffgewebe, Farbe: schwarz, Maße: ca. L 195 x B 140 x H 162 cm, max. Belastbarkeit ca. 2x 110 kg  
**229,99 EUR** 8792955



**SCHWINGLIEGE DAS ORIGINAL**

Stahlrohr-Gestell, Farbe: anthrazit pulverbeschichtet; Textilien-Bezug, Farbe: schwarz, Befestigung mit Kordeln, Polsterauflage/Sonnensegel: 100 % Polyester, Farbe: lichtgrau, Maße: ca. L 190 x B 104 x H 200 cm, max. Belastbarkeit ca. 110 kg  
**249,99 EUR** 8792956





**SCHUTZHÜLLE STRANDKORB DELUXE**  
aus hochwertigem Polyester Oxford 420D, mit Ösen  
und Befestigungskordel, incl. Tragetasche, Farbe:  
anthrazit, Maße: L 130 x B 100 x H 170/134 cm, mit 2  
Reißverschlüssen  
**59,99 EUR** 8076753

**STRANDKORB TREND 45 PE**  
mit Bullaugen, Kissenausstattung inkl. 2 Knuffelkissen, Geflechtbreite 8 mm, Akazie FSC®  
100% natural finish, mit 2 Klappptischen, Maße: ca. L 120 x B 80 x H 155 cm  
**999,99 EUR** 8792966



**STRANDKORB TREND 10 PE**  
Festpolsterung inkl. 2 Knuffelkissen, Geflechtbreite 18 mm, Akazie FSC® 100%  
natural finish, mit 2 Klappptischen, Maße: ca. L 120 x B 80 x H 165 cm  
**699,99 EUR** 8792977





**STRANDKORB TRENDY PURE GREENLINE 175XL**  
 mit Bullaugen, inkl. Rückhelfeder, Kissen Ausstattung inkl. 2 Knuffelkissen, Geflechtbreite 8 mm, Akazie FSC® 100% iceflower finish, mit 2 Cocktaillischen, Maße: ca. L 135 x B 90 x H 165 cm  
**1.999,99 EUR** 8792973

**STRANDKORB TRENDY PURE GREENLINE 135XL**  
 mit Bullaugen, Kissen Ausstattung inkl. 2 Knuffelkissen, Geflechtbreite 8 mm, Akazie FSC® 100% iceflower finish, mit 2 Cocktaillischen, Maße: ca. L 130 x B 80 x H 165 cm  
**1.599,99 EUR** 8792961

## Strandkörbe für Ihre Wohlfühl Lounge



**SCHUTZHÜLLE STRANDKORB AEROCOVER®**  
 Maße: ca. L 128 x B 105 x H 160/140 cm  
**94,99 EUR** 8127178



Gruppenpreis  
**449,99**

bestehend aus:  
2 Sessel + 1 Bank, 1  
Tisch, inkl. Sitzkissen



**LOUNGE-SET AMEA, 4-TLG.**

Kunststoff, Farbe: graphit, Geflecht-Optik, bestehend aus: 2x Sessel, 1x 2er Bank, 1 Tisch,  
Maße: ca. L 117 x B 72 x H 40/67 cm, inkl. Sitzkissen, Farbe: grau

**499,99 EUR** 8366371



 Tisch höhenverstellbar durch  
ausklappen der Beine!

*Robust und pflegeleicht:  
Gartenmöbel aus Kunststoff*

Gruppenpreis  
**579,99**

bestehend aus:  
Ecksofa + 1 Tisch,  
inkl. Sitzkissen



 Aus 60 % recyceltem Kunststoff!

**ECK-LOUNGE-SET AMEA, 2-TLG.**

Kunststoff, Farbe: graphit, Geflecht-Optik, bestehend aus: Ecksofa, Maße: ca. L 222/172 x B 65  
x H 74 cm, Tisch, Maße: ca. L 117 x B 72 x H 40/67 cm, inkl. Sitzkissen, Farbe: grau

**579,99 EUR** 8596521



 Tisch höhenverstellbar durch  
ausklappen der Beine!





Gartenmöbelgruppe  
Easy/Paco

**1 KLAPPTISCH PACO**

Stahl-Gestell, Farbe: matt anthrazit pulverbeschichtet,  
Melamin-Tischplatte, Maße: ca. Ø 80 x H 71 cm  
**139,99 EUR** 8727894

**2 STAPELSESSEL EASY**

Vollkunststoff, Farbe: graphit, max. Belastbarkeit ca. 110 kg  
je **49,99 EUR** 8596543



Gartenmöbelgruppe  
King/Eden

**GARTENMÖBELGRUPPE KING/EDEN**

Vollkunststoff, Farbe: anthrazit, Geflecht-Optik

**3 BISTROTISCH KING**

Maße: L 77 x B 77 x H 70 cm  
**59,99 EUR** 8461989

**4 STAPELSTUHL EDEN**

max. Belastbarkeit ca. 110 kg  
je **27,99 EUR** 8461991





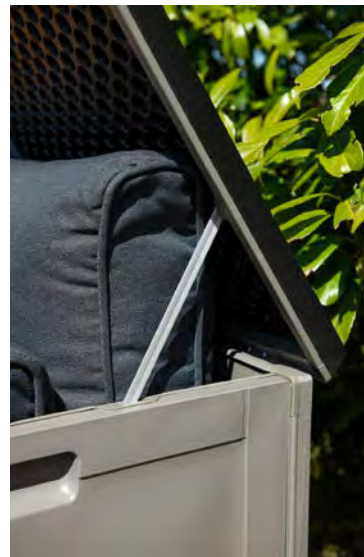

## Auflagenboxen für den Außenbereich!



1

**KISSENBOX PRIMO**  
aus Kunststoff, Farbe: grau-schwarz

**1** Volumen: 270 L  
Maße: ca. L 109 x B 51 x H 55 cm  
**69,99 EUR** 8793463



2

**2** Volumen: 490 L  
Maße: ca. L 146 x B 61 x H 64 cm  
**109,99 EUR** 8598684

3

**3** Volumen: 680 L  
Maße: ca. L 146 x B 71 x H 75 cm  
**169,99 EUR** 8793464



**AUFLAGENBOX**  
aus Kunststoff, Farbe: schwarz, abschließbar,  
Maße: ca. B 116 x T 44 x H 55 cm  
**44,99 EUR** 8366688





## Schutzhüllen für Gartenmöbel



### SCHUTZHÜLLEN AEROCOVERTM®

aus leichtem Ripstop Polyester-Gewebe, wasserabweisend, atmungsaktiv, Zugband mit zwei Stoppfern, 100% wasserdicht, reduziert die Kondensat-Bildung, incl. Aufbewahrungstasche, Farbe: grau

	Schutzhülle für Mittelstockschirme (o. Abb)	Schutzhülle für Ampelschirme	Tragetasche für Auflagen	Schutzhülle für Stapelsessel	Schutzhülle für Sitzgruppe	Schutzhülle für Lounge-Set
Maße ca. in cm	L 165 x B 25/35 cm	L 250 x B 55/60 cm	L 125 x B 50 x H 32 cm	L 67 x B 67 x H 80/110 cm	L 200 x B 190 x H 85 cm	L 270 x B 210 x H 70 cm
Art.-Nr.	8127151	8127154	8127173	8127157	8127169	8127166
Preis in EUR	<b>29,99</b>	<b>47,99</b>	<b>37,99</b>	<b>39,99</b>	<b>89,99</b>	<b>109,99</b>

**Bitte beachten:** Zur Vermeidung von Stockflecken und zum Schutz der Gartenmöbel Schutzhüllen regelmäßig abnehmen und lüften. Reduziert die Kondensatbildung!



### SCHUTZHÜLLEN „DELUXE“

aus hochwertigem Polyester Oxford 420D, mit Ösen und Befestigungskordel, incl. Tragetasche, Farbe: anthrazit

	Gartenschirm	Ampelschirm	Gartenstühle	Auflagen, 4er	Lounge-Set	Gasgrills
Maße ca. in cm	Ø 250 - 450 cm	Ø 200 - 400 cm	L 65 x B 65 x H 150/110 cm	L 125 x B 32 x H 50 cm	L 230 x B 135 x H 70 cm	L 144 x B 60 x H 118 cm
Art.-Nr.	8082188	8076747	8082183	8076757	8076765	8076759
Preis in EUR	<b>12,99</b>	<b>24,99</b>	<b>29,99</b>	<b>21,99</b>	<b>49,99</b>	<b>21,99</b>





Made in Germany



**10%  
GESCHENKT**

**WIR SCHENKEN IHNEN 10 %!!**

Bis 15.04.2024  
auf alle Wismar  
Markisen und Innenbeschattungen

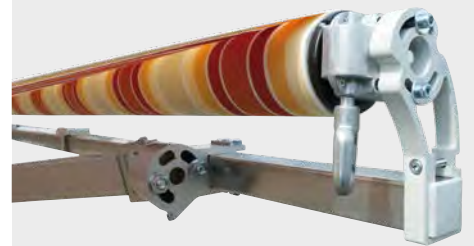

**GELENKARMMARKISE CLASSIC**

klassische Gelenkarmmarkise, formschön, robust, langlebig, in den Gestellfarben: silber, weiß, braun oder anthrazit

Breite: 250 cm bis 600 cm (cm genaue Maßanfertigung möglich)  
Ausfall: 150 cm, 200 cm, 250 cm, 300 cm, 350 cm, 400 cm,  
Maße: z. B. 250 x 200 cm  
ab **619,99 EUR** 8119985



**15 STANDARDDESSINS UND ÜBER 100 SONDERDESSINS ZUR AUSWAHL**

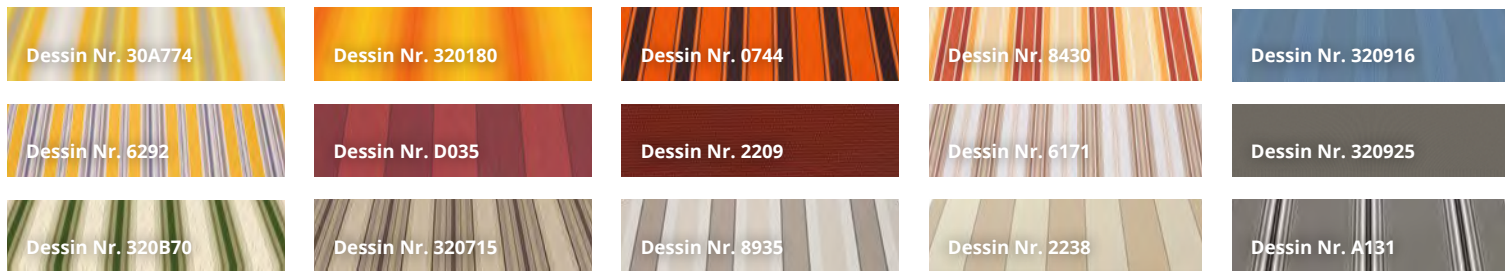

**i** Abb. zeigt Kassettenmarkise Luxor (Markisentuch in Sonderdessin)

**KASSETTENMARKISE LUXOR**

sehr robust mit ausgereifter Technik, rundum geschlossene Kassette, Gehäusedeckel aus Aluminium, in den Gestellfarben: weiß oder grau

Breite: 200 cm bis 600 cm (cm genaue Maßanfertigung möglich)  
Ausfall: 150 cm, 200 cm, 250 cm, 300 cm oder 350 cm, z. B. Maße: 250 x 200 cm  
ab **2.199,99 EUR** 8119983



**TEILHÜLSENMARKISE CIARA**

durch das integrierte Schutzdachprofil ist das Markisentuch im eingefahrenen Zustand optimal vor Witterungseinflüssen geschützt, in den Gestellfarben: silber, weiß, braun oder anthrazit

Breite: 250 cm bis 600 cm (cm genaue Maßanfertigung möglich)  
Ausfall: 150 cm, 200 cm, 250 cm, 300 cm oder 350 cm, z. B. Maße: 250 x 200 cm,  
Gestellfarbe: silber  
**1.259,99 EUR** 8119982





Abb. zeigt Kassettenmarkise S-Compact (Markisentuch in Sonderdessin)

### KASSETTENMARKISE S-COMPAKT MIT MOTOR

modernes und zeitloses Design, im eingefahrenen Zustand sind die Mechanik, sowie das Markisentuch bestens geschützt, in den Gestellfarben: silber, weiß oder anthrazit

Breite: 200 cm bis 600 cm (cm genaue Maßanfertigung möglich)

Ausfall: 150 cm, 200 cm, 250 cm oder 300 cm, Maße: z. B. 200 x 150 cm

ab **1.579,99 EUR** 8119987

## Kassettenmarkisen & Innenbeschattung



In Deutschland patentiertes System

### INNENBESCHATTUNG MIT SCHIENENFÜHRUNG

Beschattungsanlage der gehobenen Art, mit einer Beschattungsfläche von bis zu 36 m<sup>2</sup> ist die Anlage für große und kleine Terrassen bestens geeignet, kombinieren Sie die Gestellfarben weiß oder anthrazit mit einem unserer über 100 Dessins und schaffen sich Ihre persönliche Schattenoase

Breite: 200 cm bis 500 cm (cm genaue Maßanfertigung möglich)

Ausfalllänge: 150 cm bis 600 cm (cm genaue Maßanfertigung möglich) z. B. Maße: 250 x 200 cm

ab **769,99 EUR** 8119984

**wismar**  
MARKISEN

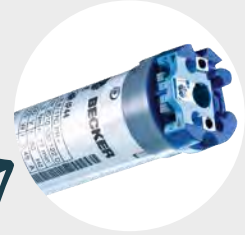

Inkl. Elektromotor mit elektrischer Endabschaltung aus deutscher Herstellung!

Weitere Beschattungslösungen und eine große Auswahl an Zubehör erhalten Sie in unserem Markt!







**365 Tage im Jahr Rundumschutz!**

**robust und durchdacht**

### HARDTOP-PAVILLON HELENA

rostfreier Aluminiumrahmen / galvanisch verzinktes Stahldach mit hochwertiger Pulverbeschichtung, anthrazit, rostfreie Edelstahlschrauben, Mückennetze aus reißfesten Polyamid-Gewebe, Farbe: anthrazit-schwarz, Lieferumfang 1 x Pavillon, 4 x 2 (rundum) Mosquito-Netze  
 Maße: 365 x 300 cm **1.799,99 EUR** 8732940  
 Maße: 485 x 365 cm **2.499,99 EUR** 8732932



**LED SOLAR LICHTERKETTE HANFSEIL, IP44**  
 50 x LED 0,06 Watt 3,2 V, 10 Glühbirnen, Zuleitung 3 m, ca. 5700 x 60 x 106 mm  
**19,99 EUR** 8665836



**LED SOLAR TISCHLEUCHE, IP44**  
 10 x LED 0,2 Watt 5 V, warmweiß, Edelstahl/ Kunststoff inkl. Akku, mit Zugschalter, Ø 195 x H 280 mm  
**23,99 EUR** 8665674

**Weitere Solarlampen finden Sie auf den Seiten 248/ 249**

*Schöne Pavillions für  
Ihre Wohlfühl-Lounge*

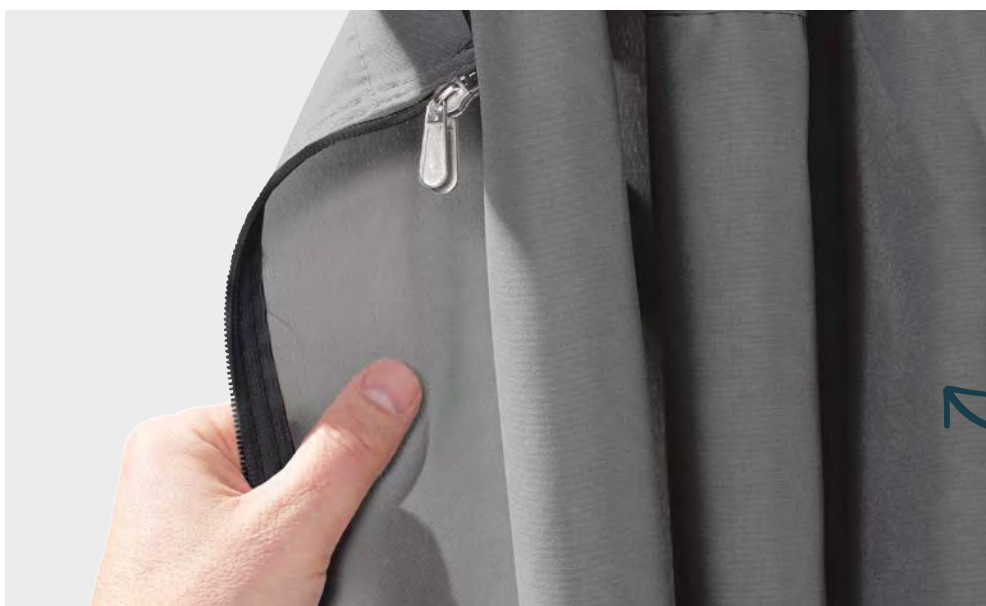

**Passend für Pavillion Helena**

### VORHANG-SET

4 Seitenvorhänge aus wetterbeständigem Polyester-gewebe (240 g/m<sup>2</sup>), rundum Sicht- und Wetterschutz, Farbe: grau  
 Maße: 3,65 x 3 m **219,99 EUR** 8732935  
 Maße: 4,85 x 3,65 m **289,99 EUR** 8732939





### PAVILLON MILENA

Stahlrohrgestell, Farbe: anthrazit pulverbeschichtet, Dach 100% Polyester, inkl. Seitenteile mit Reißverschluss, Farbe: lichtgrau, wasserabweisend beschichtet, Maße: ca. L 330 x B 330 x H 268 cm  
**399,99 EUR** 8197376



**i** Seitenteile mit Reißverschluss!



**i** Tellerfüße für sicheren Stand!

## Stilvolle Pavillons für pure Erholung im Freien



**i** Witterungsbeständig und standfest!



### PROFI-PAVILLON

Dach aus getönten Polycarbonat-Doppelstegplatten; rostfreies, pulverbeschichtetes Aluminiumgestell sowie Seitenteile aus 100 % Polyesterstoff, durch Reißverschlüsse rundum verschließbar, Maße: L 365 x B 300 x H 270  
**899,99 EUR** 8732933





#### FALT-PAVILLON MIT PAGODEN-DACH

Metall-Gestell, Hammerschlag-Lackierung, Dachbespannung: Polyester mit PVC-Beschichtung (200 g/m<sup>2</sup>), Farbe: anthrazit, 4-fach höhenverstellbar, Maße: L 400 x B 400 cm Gestell: 40 x 35 mm

**219,99 EUR** 8247912

#### SEITENTEILE, 2-ER SET

Farbe: anthrazit, 1 Seitenteil mit Fensterwand und 1 Seitenteil ohne Fenster, für Falt-Pavillon 400 x 400 cm

**119,99 EUR** 8247910

*Schöne Pavillons  
für Ihre Wohlfühl-Lounge*



 Durchgangshöhe: 200 cm!

#### PAVILLON

mit Applikationen, Metall-Gestell, Farbe: anthrazit, Dachbespannung: 100 % Polyester (180 g/m<sup>2</sup>), Farbe: beige, Maße: L 300 x B 300 cm, Durchgangshöhe: 200 cm, Säulenstütze: B 45 cm

**199,99 EUR** 8048061

#### PAVILLON-SEITENTEILE-SET

pro Set: 2 Seitenteile davon 1 mit Reißverschluss und 1 mit Fenster, mit Klettverschluss am Rahmen zu befestigen, Farbe: beige

**34,99 EUR** 8048059



taupe

beige

UV  
Schutz  
80+

#### PAVILLON MARABO

Stahl-Gestell, Dachbespannung: 100 % Polyester (180 g/m<sup>2</sup>), abgerundete Dachform, Farbe: z. B. taupe, wasserabweisend, Maße: ca. L 300 x B 300 cm

**229,99 EUR** 8101282

#### SEITENTEILE FÜR PAVILLON MARABO, 2ER-SET

Farbe: z. B. taupe, 1 Seitenteil geschlossen und 1 Seitenteil mit 2 Fenstern

**49,99 EUR** 8150529





### SONNENSEGEL TENERIFFA

reißfestes HDPE-Gewebe (ca. 185 g/m<sup>2</sup>), verstärkter und reißfester Randsaum, Ecken mit Gurtband verstärkt, mit Edelstahl-Befestigungsringen und Befestigungsseil (ca. L 10 m), Farbe: z.B. silbergrau

	<b>dreieckig</b>	<b>viereckig</b>	<b>rechteckig</b>
Maße in cm	360 x 360 x 360	360 x 360	360 x 250
Art.-Nr.	8320194	8320202	8467016
<b>Preis in EUR</b>	<b>37,99</b>	<b>59,99</b>	<b>59,99</b>
Maße in cm	500 x 500 x 500	500 x 500	500 x 360
Art.-Nr.	8320176	8320199	8467007
<b>Preis in EUR</b>	<b>49,99</b>	<b>99,99</b>	<b>89,99</b>

Alle Größen auch in natur erhältlich!



**UV**  
Schutz  
**50%**

### SONNENSEGEL LANZAROTE

100% Polyester-Gewebe, doppelt vernähter Randsaum, mit Edelstahl-Ringösen und Befestigungsseil (ca. L 10 m), Farbe: z.B. natur

	<b>dreieckig</b>	<b>viereckig</b>	<b>rechteckig</b>	<b>dreieck</b>
Maße in cm	360 x 360 x 360	360 x 360	300 x 250	400 x 400 x 300
Art.-Nr.	8320192	8466996	8320184	8320204
<b>Preis in EUR</b>	<b>24,99</b>	<b>59,99</b>	<b>34,99</b>	<b>29,99</b>
auch in Farbe:	silbergrau, rot	silbergrau, apfelgrün	silbergrau, rot	silbergrau, apfelgrün

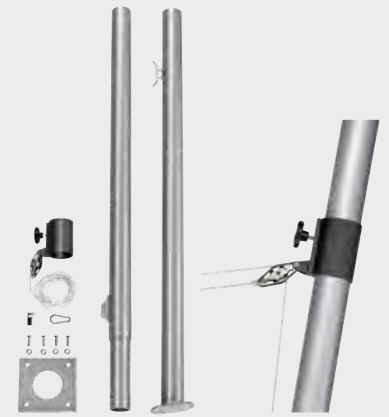

### MAST

zur Befestigung von Sonnensegeln, Befestigungspunkt stufenlos von 145 - 230 cm höhenverstellbar, incl. Flaschenzug mit 5 m Befestigungsseil und Karabinerhaken, in der Bodenplatte um 360° drehbar (Bodenplatte separat erhältlich), ca. H 241 cm

**99,99 EUR** 8466998



**UNIVERSAL-BODENPLATTE**  
zum Einbetonieren  
**79,99 EUR** 8004348



### SPANN-ANKER

zum Abspannen von Sonnensegeln, aus Edelstahl

**4,99 EUR** 8320180



### SPANNFEDER

zum Abspannen von Sonnensegeln, aus Edelstahl

**6,99 EUR** 8467015



### ÖSEN-SCHRAUBE

zur Befestigung von Sonnensegeln, aus Edelstahl, incl. 2 Muttern und 2 U-Scheiben

**2,99 EUR** 8320185



### HALTE-ÖSE

zur Befestigung von Sonnensegeln, aus Edelstahl

**2,99 EUR** 8320193



### KARABINERHAKEN

zur Befestigung von Sonnensegeln, aus Edelstahl

**2,99 EUR** 8320182



### D-SCHÄKEL

zur Befestigung von Sonnensegeln, aus Edelstahl

**2,99 EUR** 8320195





### AMPELSCHIRM RHODOS GRANDE

Aluminium-Gestell, Bezug: 100 % Polyester, (ca. 200 g/m<sup>2</sup>), wasserabstoßend imprägniert, Bezug abnehmbar für Handwäsche, neigbar und mit Fußpedal um 360° drehbar, incl. Plattenständer (ohne Platten) und Schutzhülle, Farbe: z. B. anthrazit

**599,99 EUR** 8202531



*Gut beschirmt die Wohlfühl-Lounge genießen!*

### AMPELSCHIRM RHODOS GRANDE

Aluminium-Gestell, Bezug: 100 % Polyester (200 g/m<sup>2</sup>), Bezug abnehmbar für Handwäsche, incl. Plattenständer (ohne Platten) und Schutzhülle, Farbe: z. B. natur

**599,99 EUR** 8366166



### WINDSICHERUNG FÜR AMPELSCHIRME

Material: Polyesterband, reduziert die Schwankbewegungen durch Wind und somit die Belastung auf das Schirmgestell, für Schirme mit max. Ø 26 cm Mastumfang  
**14,99 EUR** 8202528







Maße: ca. 300 x 300 cm

### PENDELSCHIRM RAVENNA AX

Aluminium-Gestell, Bezug: 100 % Polyester (180 g/m<sup>2</sup>), mit Kurbel, incl. Platten-Ständer (ohne Platten), schrägstellbar, beidseitig axial schwenkbar und um 360° mit Fußtaster drehbar, Farbe: z. B. anthrazit **479,99 EUR** 8463017



### PENDELSCHIRM RAVENNA SMART

Aluminium-Mast, Bezug: 100 % Polyester (180 g/m<sup>2</sup>), mit Kurbel, incl. Platten-Ständer (ohne Platten), 6 Positionen schrägstellbar und um 360° drehbar, Farbe: z. B. natur, Maße: ca. Ø 300 cm **229,99 EUR** 8152493

UV  
Schutz  
50+



Maße: ca. Ø 300 cm



### AMPELSCHIRM

Stahl-Gestell, Bespannung 100 % Polyester, (160 g/m<sup>2</sup>), mit Kurbel, wasserabweisend imprägniert, incl. Plattenständer (ohne Platten), Farbe: z. B. natur, Maße: Ø ca. 300 cm **89,99 EUR** 8004345

UV  
Schutz  
50+



Maße: ca. Ø 300 cm



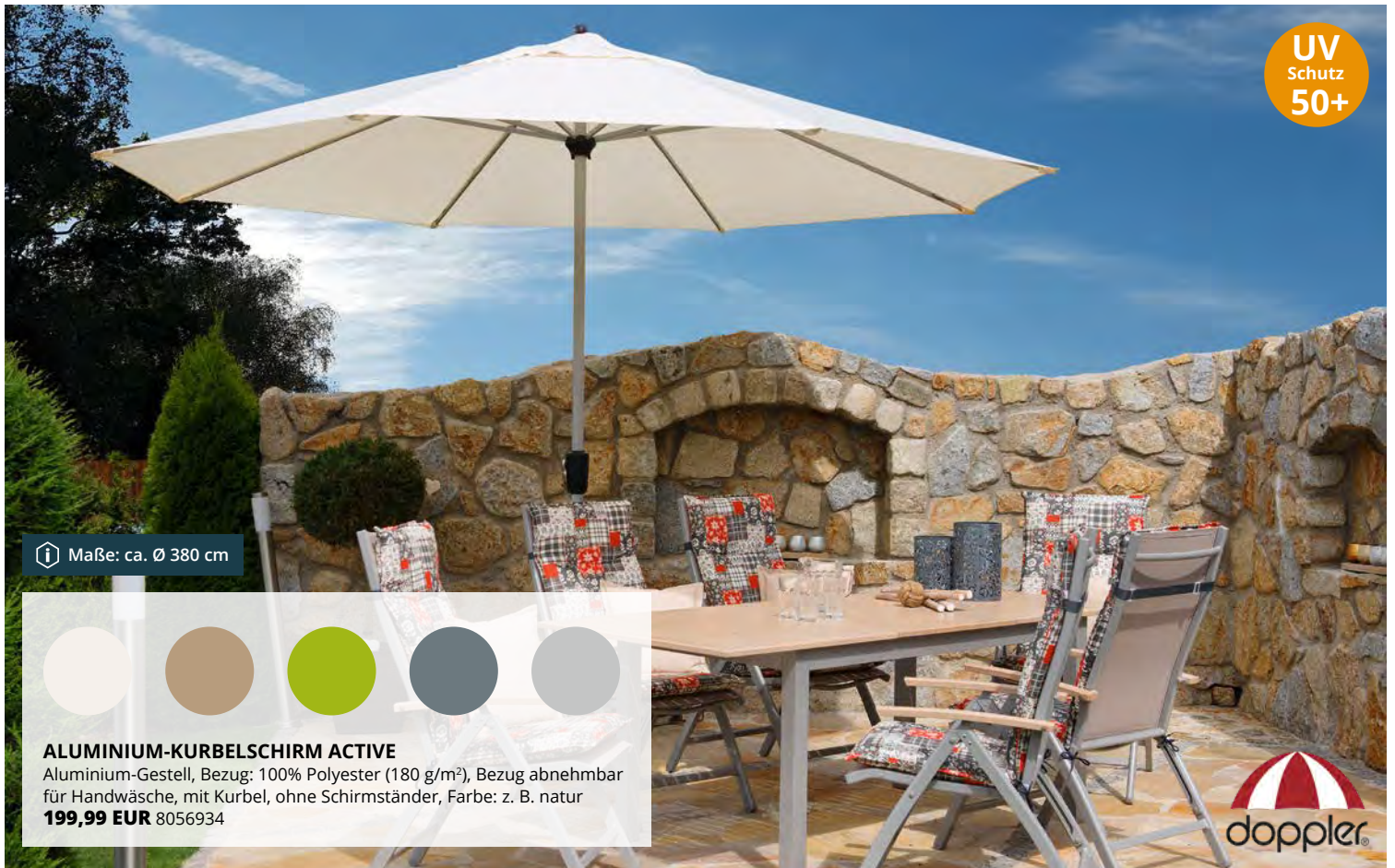

UV  
Schutz  
50+

Maße: ca. Ø 380 cm



**ALUMINIUM-KURBELSCHIRM ACTIVE**

Aluminium-Gestell, Bezug: 100% Polyester (180 g/m<sup>2</sup>), Bezug abnehmbar für Handwäsche, mit Kurbel, ohne Schirmständer, Farbe: z. B. natur  
**199,99 EUR** 8056934



UV  
Schutz  
50+



**MARKTSCHIRM BASIC LIFT NEO**

Aluminium-Mast, Bezug: 100% Polyester (160 g/m<sup>2</sup>), Bezug abnehmbar für Handwäsche, mit Kurbel, Farbe: z. B. apfelgrün, Maße: ca. Ø 300 cm  
**69,99 EUR** 8152418



UV  
Schutz  
50+



**ALUMINIUM-KURBELSCHIRM ACTIVE AUTO TILT**

Aluminium-Mast, Bezug: 100% Polyester (180 g/m<sup>2</sup>), Bezug abnehmbar für Handwäsche, mit Auto-Knickvorrichtung und Kurbel, Farbe: z. B. anthrazit, Maße: ca. Ø 280 cm  
**139,99 EUR** 8056972



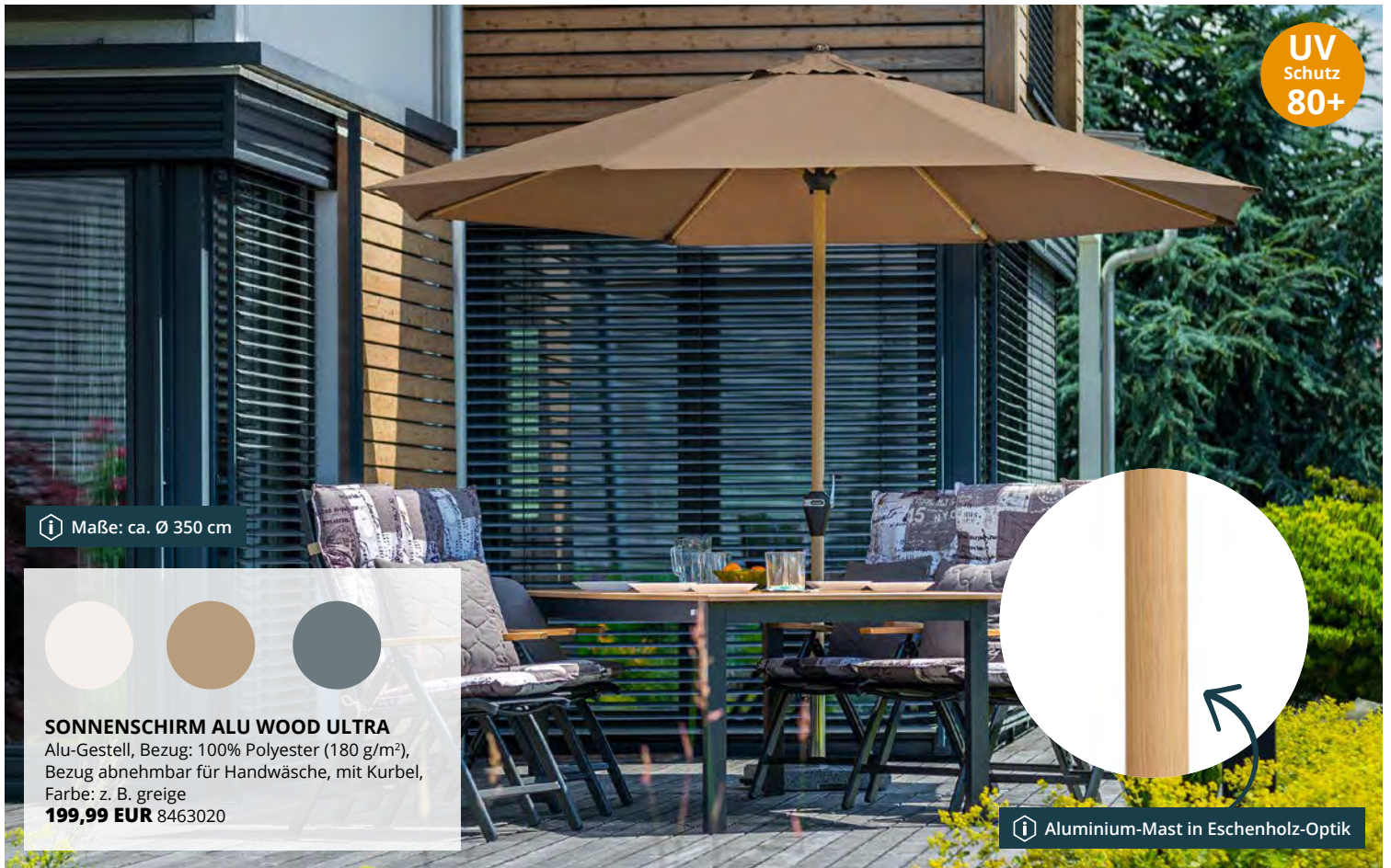

UV  
Schutz  
80+

Maße: ca. Ø 350 cm



**SONNENSCHIRM ALU WOOD ULTRA**

Alu-Gestell, Bezug: 100% Polyester (180 g/m<sup>2</sup>),  
Bezug abnehmbar für Handwäsche, mit Kurbel,  
Farbe: z. B. greige

**199,99 EUR** 8463020

Aluminium-Mast in Eschenholz-Optik



UV  
Schutz  
50+



**GARTENSCHIRM ACTIVE AUTO TILT**

Aluminium-Gestell, Bezug: 100% Polyester (180 g/m<sup>2</sup>), Bezug abnehmbar  
für Handwäsche, mit Auto-Knickvorrichtung und Kurbel, Farbe: z. B. fresh green,  
Maße: ca. L 300 x B 200 cm

**169,99 EUR** 8247990



UV  
Schutz  
50+



**ACTIVE BALKONBLENDE**

Stahl-Gestell, Bezug: 100% Polyester (180 g/m<sup>2</sup>), höhenverstellbar,  
kippar, verschiebbar und um 360° drehbar, Farbe: z. B. natur,  
Maße: ca. L 180 x B 130 cm

**99,99 EUR** 8200180





50+  
UV-Schutz  
ausgezeichnet  
AS/NZS4399

Maße: ca. 300 x 300 cm

kipfbar  
neigbar  
360° drehbar



**AMPELSCHIRM RHODOS TWIST WOODY**

Aluminium-/ Stahl-Gestell in Holz-Optik, Bezug: 100 % Polyester (200 g/m<sup>2</sup>), Bezug abnehmbar für Handwäsche, incl. Plattenständer (ohne Platten) und Schutzhülle, Farbe: z. B. anthrazit  
**529,99 EUR** 8202535



*Gut beschirmt den Sommer in vollen Zügen genießen!*



50+  
UV-Schutz  
ausgezeichnet  
AS/NZS4399



Solar-Top



Mit stabilem Metall-Knicker



Mit Kurbel



LED-Lichtleisten

**MARKTSCHIRM BLACKLIGHT**

Aluminium-Gestell, Bezug: 100 % Polyester (180 g/m<sup>2</sup>), Bezug abnehmbar für Handwäsche, mit Kurbel und Licht-Schalter, Akkus per Solar-Modul aufladbar (im Lieferumfang enthalten), Leuchtdauer ca. 6 Std., Farbe: anthrazit, Maße: ca. Ø 270 cm  
**219,99 EUR** 8099449





UV  
Schutz  
50+



**RECHTECKSCHIRM BASIC PUSH UP**

Stahl-Gestell, Bezug: 100 % Polyester (180 g/m<sup>2</sup>), mit Knickvorrichtung, Farbe: z. B. petrol, Maße: ca. L 210 x B 210 cm  
**79,99 EUR** 8463011



UV  
Schutz  
50+

**SONNENSCHIRM ACTIVE**

Stahl-Gestell, Farbe: silber, Bezug: 100 % Polyester (180 g/m<sup>2</sup>), mit Knickvorrichtung und Volant, leicht höhenverstellbar, Farbe: z. B. fresh green, Maße: ca. Ø 200 cm  
**44,99 EUR** 8056921



UV  
Schutz  
50+

**RECHTECKSCHIRM ACTIVE PARAGON**

Stahl-Gestell, Bezug: 100 % Polyester (180 g/m<sup>2</sup>), mit Knickvorrichtung, in der Höhe verstellbar, Schirmsockel separat erhältlich, Farbe: z. B. gelb, Maße: ca. L 180 x B 120 cm  
**49,99 EUR** 8056971





# Sicheren Stand für Ihren Schirm!



**1 ROLLSOCKEL EXPERT EASY MOVE SWITCH\***  
50 kg, Kunststoff-Sockel mit Beton-Füllung, Zuggriff auszieh- und abnehmbar, in alle Richtungen rollbar, für Schirmstock-Ø 32 - 60 mm, für Schirme bis Ø 300 cm, Farbe: schwarz  
**219,99 EUR** 8369083

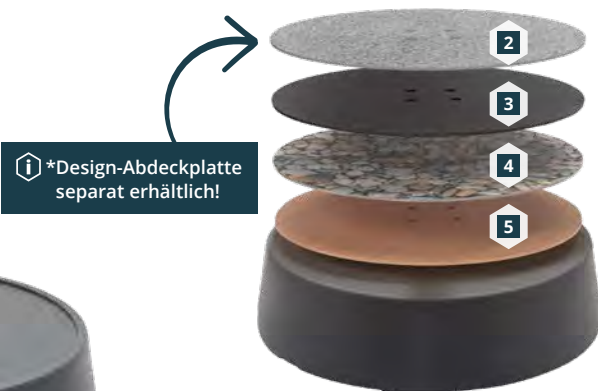

**i** \*Design-Abdeckplatte separat erhältlich!

## DESIGN-ABDECKPLATTE FÜR EASY MOVE SWITCH

- 7,5 kg  
**2 DEKOR: HELLGRAU** 34,99 EUR 8369108  
**3 DEKOR: DUNKELGRAU** 34,99 EUR 8369098  
**4 DEKOR: KIESELSTEIN** 34,99 EUR 8369092  
**5 DEKOR: HOLZOPTIK (ESCHE)** 34,99 EUR 8369087



## TROLLEY

- 50 kg, mit großen Skaterrollen und ausziehbarem Griff, für Schirmstock-Ø 32 - 60 mm, für Schirme bis Ø 300 cm  
**6 ALU WOOD TROLLEY** Alu-Hülle in Holzoptik **229,99 EUR** 8369097  
**7 EXPERT TROLLEY** Alu-Hülle in Granitoptik **229,99 EUR** 8369085



## GRANIT-SCHIRMSTÄNDER

- rund oder eckig, für Schirmstock Ø 38 - 48 mm  
**20 KG** mit 2 Griffmulden  
 rund **49,99 EUR** 8792993  
 eckig **49,99 EUR** 8792985  
**30 KG** mit Edelstahlgriff, 2 Rollen & 2 Kunststofffüße  
 rund **59,99 EUR** 8792994  
 eckig **59,99 EUR** 8792988  
**40 KG** mit Edelstahlgriff, 2 Rollen & 2 Kunststofffüße  
 rund **69,99 EUR** 8792989  
 eckig **69,99 EUR** 8792990



**GRANIT-SCHIRMSTÄNDER MIT TELESKOPGRIFF, 40 KG**  
mit Edelstahlgriff und 2 Rädern, Maße: L 45 x B 45 x H 7,2 cm  
**79,99 EUR** 8792997

## ACTIVE FÜLLSOCKEL FILL IT

Kunststoff Sockel, mit 4 Rollen, praktischer Griffmulde, Füllgewicht: Wasser 50 kg oder Sand 68 kg, geeignet für Schirme bis Ø 350 cm, Maße: L 61 x B 61 x H 40 cm  
**119,99 EUR** 8467051



**BALKONKLAMMER VARIO**  
zur stabilen Befestigung am Balkongeländer, Material: Kunststoff, Aluminium, für Schirme bis Ø 250 cm  
 Rohr-Ø Schirm: 2,2 / 3,2 cm **29,99 EUR** 8056990  
 Rohr-Ø Schirm: 3,3 / 4,8 cm **34,99 EUR** 8510078

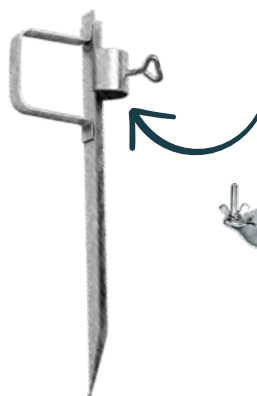

## RASENDORN

Material: Stahl, für Schirmunterstangen-Ø bis 32 mm  
**29,99 EUR** 220015

## UNIVERSAL-BODENPLATTE

zum Einbetonieren  
**79,99 EUR** 8004348



## BALKONKLAMMER

Material: Stahl, für runde und quadratische Geländer, für Schirmunterstangen-Ø bis 32 mm  
**19,99 EUR** 113730



*Eine große Auswahl an Camping und Festival Artikeln finden Sie auf den folgenden Seiten und bei uns im Markt*



**GASKOCHER**  
inkl. Tragekoffer,  
Leistung 2,1 kW,  
Maße:  
L 34 x B 27 x H 11 cm  
**19,99 EUR** 8805587





Aufbauanleitung

1



2

### 1 IGLU-DOPPELDACHZELT

für 4 Personen, Material: Polyester, Wassersäule 3000 mm, Maße: ca. 140 + 140 + 140 x 210 x 140 cm

**79,99 EUR** 8208242

### 2 DOPPELDACHZELT DARK & COLD

für 3 Personen, Material: Polyester, Wassersäule 3000 mm, Maße: ca. 80 + 210 x 200 x 120 cm

**89,99 EUR** 8369661



Temperaturbereich nach DIN 13537	
Comfort:	7°
Limit Comfort:	3°
Extreme:	-2°

### MUMIENSCHLAFSACK HIT

im Packsack, Material: Hollowfibre 250 g/qm Polyester, innen Baumwollmischung; Maße: 230 x 80 x 52 cm, Farbe: grau/türkis

**29,99 EUR** 585876



### SELBSTAUFBLASENDE MATRATZE

Klassik, gerollt, 2 Gurte, Maße: ca. 185 x 51 x 2,5 cm, Material: Polyester 190T, Schaumstoff: 18 kg/m³, Farbe: blau

**29,99 EUR** 8063056





Aufbau-  
anleitung

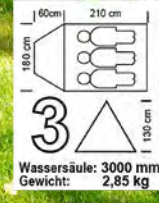

### IGLU-DOPPELDACHZELT

für 3 Personen, reflektierendes Gewebe, mit Abspannleinen, Material: Polyester,  
Wassersäule: 3000 mm, Maße: ca. 60 + 210 x 180 x 130 cm  
**69,99 EUR** 8208243



Aufbau-  
anleitung



### DOMZELT PREMIUM

für 3 Personen, Material: Polyester, Wassersäule: 1000 mm, Maße: ca. 200 x 180 x 120 cm  
**39,99 EUR** 585871



Temperaturbereich nach DIN 15537	
Comfort:	13°
Limit Comfort:	9°
Extreme:	2°

### SCHLAFSACK ULTRA LEICHT

Material: Polyester 80 g/qm, Maße: ca. 220 x 76 x 50 cm  
**34,99 EUR** 585893

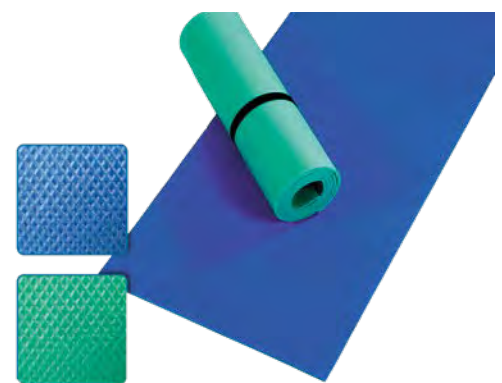

### LIEGEMATTE

gerollt, Farbe: blau und grün, Maße: ca. 180 x 50 x 0,7 cm  
**4,99 EUR** 585970



## CAMPINGSSEL COMFORT

Alu-Gestell, Farbe: anthrazit, Textilien-Bezug, Farbe: anthrazit, Armlehnen und Fußkappen aus Kunststoff, klappbar

### 1 SESSEL, NIEDRIG

max. Belastbarkeit ca. 100 kg  
**59,99 EUR** 8462677

### 2 SESSEL MIT KOPFPOLSTER, HOCH

Rückenlehne 6-fach verstellbar,  
max. Belastbarkeit ca. 120 kg  
**89,99 EUR** 8462666

### 3 CAMPINGTISCH

aus Aluminium, pulverbeschichtet, Farbe: anthrazit,  
Maße: 80 x 60 x 74,5 cm  
**109,99 EUR** 8465866

### 4 DREIBEINLIEGE MIT SONNENDACH

klappbar, max. Belastbarkeit ca. 130 kg  
**179,99 EUR** 8462667

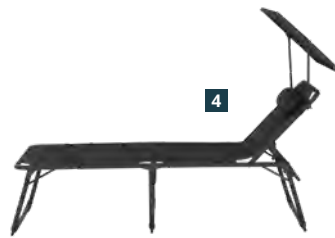

**HÄNGEMATTE BAHIA**  
mit Stahlgestell, Farbe: grau  
**229,99 EUR** 8596494



### STREIFENVORHANG GRAU-WEISS

PE-Folie, auf Leiste, profiliert, 34 Stränge,  
Farbe: grau-weiß, Maße: ca. B 90 x H 200 cm  
**17,99 EUR** 319819



### DEKORATIONSVORHANG TONKIN

Stränge aus Sorghum-Stäben, naturbelassen,  
mit Fruchtkernen, Maße: ca. B 90 x H 200 cm  
**12,99 EUR** 537836



### VORHANG COLORFUL

bunter Holzperlen-Vorhang, handgearbeitet,  
27 Stränge, extra lang, Maße: B 90 x H 230 cm  
**29,99 EUR** 8606810



### DEKORATIONSVORHANG SAIGON

aus Bambusstäbchen, naturbelassen,  
mit Aufhängeleiste, mit 2 Ösen zum Aufhängen,  
Maße: ca. B 90 x H 200 cm  
**44,99 EUR** 537808



### DEKORATIONSVORHANG SUMATRA

Stränge aus lackiertem Natur-Bambus  
mit Holzperlen, Farbe: naturhell,  
Maße: ca. B 90 x H 200 cm  
**33,99 EUR** 537847



### DEKORATIONSVORHANG FLAUSCHI

aus dicken, flauschigen Strängen aus  
künstlicher Chenille, blickdicht und geräuscharm,  
Farbe: silber-weiß, Maße: ca. B 90 x H 200 cm  
**44,99 EUR** 537852





### CAMPINGSESSL PREMIUM

Alu-Gestell, Farbe: anthrazit, mit AirMesh-Bezug, Farbe: z. B. dunkelblau, Armlehnen und Fußkappen aus Kunststoff, klappbar

#### 1 SESSEL, NIEDRIG

max. Belastbarkeit ca. 100 kg  
**89,99 EUR** 8462676

#### 2 SESSEL, HOCH

Rückenlehne 6-fach verstellbar,  
 max. Belastbarkeit ca. 120 kg  
**109,99 EUR** 8462664

#### 3 SESSEL MIT KOPFPOLSTER, HOCH

Rückenlehne 6-fach verstellbar,  
 max. Belastbarkeit ca. 120 kg  
**129,99 EUR** 8462669

#### 4 CAMPINGHOCKER

Maße: L 52 x B 66 x H 52 cm  
**59,99 EUR** 8465863

#### 5 TISCH

Alu-Gestell, mit MDF-Tischplatte,  
 Farbe: dunkelgrau, höhenverstellbare Füße  
 mit Ausziehautomatik,  
 Maße: L 115 x B 70 x H 57/74,5 cm  
**139,99 EUR** 8462663



1



2



3



anthrazit



4



5



### KÜHLBOX, 24 L

elektrisch, Anschluss: 12V / 230V,  
 Innenmaße: 35,5 x 19,5 x 33,7 cm  
**59,99 EUR** 8467023



### TÜRVORHANG NAPOLI 2

Farbe: transparent  
 Maße: 90 x 210 cm  
 Maße: 100 x 230 cm

**69,99 EUR** 8802544  
**79,99 EUR** 8802543



### TÜRVORHANG AREZZO 4

Farbe: metallbraun-weiß-beige  
 Maße: 90 x 210 cm  
 Maße: 100 x 230 cm

**79,99 EUR** 8802545  
**99,99 EUR** 8802547

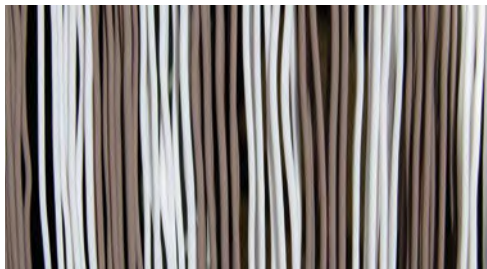

### TÜRVORHANG TRENTO 4

Farbe: weiß-taupe  
 Maße: 90 x 210 cm  
 Maße: 100 x 230 cm

**89,99 EUR** 8802548  
**109,99 EUR** 8802542

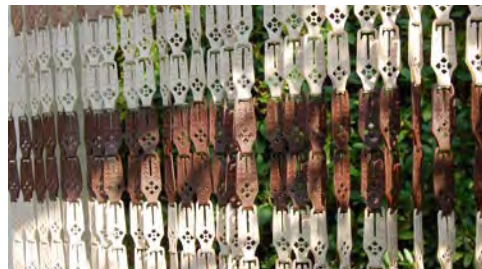

### TÜRVORHANG NÎMES 2

Farbe: braun-creme-taupe  
 Maße: 90 x 210 cm  
 Maße: 100 x 230 cm

**34,99 EUR** 8802546  
**44,99 EUR** 8802541

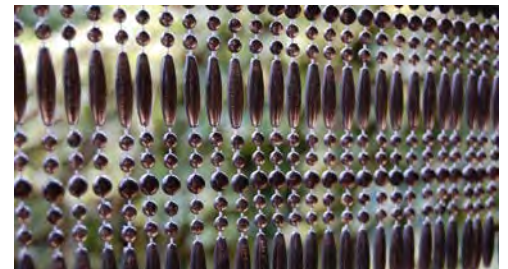

### TÜRVORHANG FREJUS 1

Farbe: braun  
 Maße: 90 x 210 cm  
 Maße: 100 x 230 cm

**49,99 EUR** 8208368  
**59,99 EUR** 8208364





#### BASE CAMP GASKOCHER

2-Brenner, je 1,6 kW, Gewicht: 1,9 kg,  
Maße: B 43 x T 24 x H 8 cm  
**49,99 EUR** 105125



**1** Hervorragende Standfestigkeit  
und sparsamer Verbrauch!



#### GASKOCHER CAMPING 206 S

Leistung: 1250 Watt, stufenlos regelbar,  
Gewicht: 280 g, mit Topfträger aus Edelstahl,  
ohne Gaskartusche, Maße: Ø 13 x H 19 cm  
**23,99 EUR** 692949

**i** Vielseitig einsetzbar!

#### PARTY GRILL® 400 CV

Leistung: 2000 Watt, mit 5 verschiedenen  
Kochflächen, Grillfläche: Ø 29 cm, Piezozün-  
dung, betrieben mit Gaskartusche (nicht im  
Lieferumfang enthalten), incl. Tragetasche,  
im Set enthalten: Deckel mit Wok-Funktion,  
Topfkreuz, Grillrost und wendbare Grill- und  
Kontaktgrillplatte, Maße: Ø 36 x H 42 cm  
**139,99 EUR** 8102992



## Camping Grill & Zubehör



#### ANTIMIKROBIELLE TOILETTE

extra starkes Verschlussystem,  
antimikrobielle Behandlung von Sitz  
und Schüssel, Frischwassertank: 15 L,  
Abwassertank: 20 L, max. Belastbarkeit  
ca. 130 kg, Gewicht: 5,2 kg, Maße: B 56  
x T 39 x H 41 cm  
**99,99 EUR** 8102993



**3**

#### **3** INSTABLUE® EXTRA, 1 L

Sanitär-Zusatz für den Abwassertank,  
fördert den Abbau von Fäkalien und  
die Zersetzung von WC-Papier, verhindert  
unangenehme Gerüche, für ca. 200 L  
Abwasser bei 1 L Sanitärflüssigkeit,  
mit Dosierskala und Kindersicherheits-  
verschluss  
**14,99 EUR** 8147985

**4**

#### **4** INSTAPINK® EXTRA, 1 L

biologisch abbaubarer, leistungsstarker  
WC-Reiniger zur Beigabe in den Frisch-  
wassertank, wirkt gegen Schmutz- und  
Kalkablagerungen, mit Dosierskala und  
Kindersicherheitsverschluss  
**12,99 EUR** 8147961



#### **1** VENTILKARTUSCHE CV 300 PLUS

Inhalt: 240 g Butan/Propan-Mischung (80/20)  
**7,99 EUR** 33,29 / KG 8605725

#### **2** VENTILKARTUSCHE CV 470 PLUS

Inhalt: 450 g Butan/Propan-Mischung (80/20)  
**11,99 EUR** 26,64 / KG 8605735



#### STECH-GAS-KARTUSCHE C 206 GLS

Inhalt: 194 g Butan/Propan-Mischung (80/20)  
**3,29 EUR** 16,96 / KG 314884





#### LAFUMA RELAX AIR COMFORT®

Stahl-Gestell, schwarz beschichtet, Textilien-Bezug Air Comfort®, Rückenlehne verstellbar, Kopfpolster abnehmbar, klappbar, max. Belastung 140 kg, in verschiedenen Farben erhältlich, Farbe: z. B. bordeauxrot, Maße: H 115 x B 68 x T 88 cm  
**319,99 EUR** 8366370

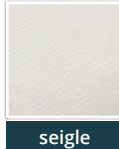

#### LAFUMA RELAX RSXA CLIP XL

Stahl-Gestell, titan beschichtet, Batyline®-Bezug, Rückenlehne stufenlos verstellbar, klappbar, max. Belastung 140 kg, in verschiedenen Farben erhältlich, Farbe: graphit, Maße: H 123 x B 72 x T 95 cm  
**249,99 EUR** 8366451

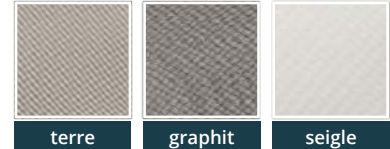

#### LAFUMA RELAX BATYLINE

Stahl-Gestell, titan beschichtet, Batyline®-Bezug, Rückenlehne stufenlos verstellbar, klappbar, max. Belastung 140 kg, Farbe: z. B. ocean, Maße: H 115 x B 68 x T 88 cm  
**239,99 EUR** 8596498

## Sonnenliegen zum Relaxen!

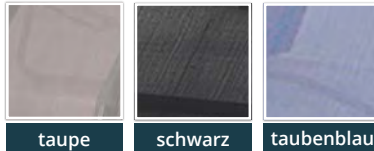

Made in Germany!

#### KIPPLIEGE ANCO

Stahl-Gestell, Textilien-Gewebe, klappbar, Farbe: hellgrau, Maße: ca. L 144 x B 73 x H 104 cm  
**129,99 EUR** 8366463

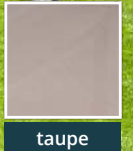

#### DREIBEINLIEGE XXL

Aluminium-Gestell, Textilien-Gewebe, Farbe: z. B. schwarz, Rückenlehne 3-fach verstellbar, Maße: L 207 x B 69 x H 38 cm  
**129,99 EUR** 8366678

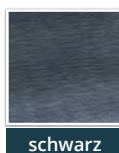

#### SAUNALIEGE XXL

Stahl-Gestell, Textilien-Bezug, incl. Nackenkissen, klappbar, Farbe: z. B. taupe, Maße: ca. L 154 x B 67 x H 116 cm  
**79,99 EUR** 8366680



#### RELAXSESSEL TERAMO

Stahl-Gestell, Textilien-Bezug, Farbe: grau, mit Kopfpolster, verstellbare Rückenlehne, elastische Kordeln, klappbar, max. Belastbarkeit ca. 110 kg, Maße: ca. L 90 x B 65 x H 112 cm  
**64,99 EUR** 8197912





1

2

Extra breite Räder!

Ideal für den Strand geeignet!

**1 STRANDMUSCHEL RUCK ZUCK**

Material: 190T Polyester, UV 40+, schnelles und einfaches Aufbausystem mit Klappmechanismus, Maße: ca. 220 x 100 x 110 cm

**39,99 EUR** 8208239

**2 BOLLERWAGEN**

faltbar, max. Belastbarkeit ca. 75 kg, Maße: ca. B 100 x T 54 x H 115 cm

**69,99 EUR** 8461998



grün

blau

orange

**SONNENSCHIRM EASY**

Stahl-Gestell, Nylon-Bezug, UV-Schutz: 50+ (AS/NZS4399), mit abschraubbarem Bodenspieß und Fußplatte, Schirmsockel separat erhältlich, in verschiedenen Farben

**24,99 EUR** 8004249



Maximale Tragkraft

rot

**REGIESTUHL DELUXE**

mit Schaumstoffpolsterung, Getränkehalter und Seitentasche, strapazierfähig, klappbar, mit Tragetasche, Farbe: rot oder grün,

Maße: L 95 x B 60 x H 110 cm

**29,99 EUR** 8135073



1

2

In verschiedenen Farben!

**1 CAMPINGTISCH**

Aluminium-Gestell, höhenverstellbar, zusammenklappbar, Tischplatten-Farbe: weiß, Maße: 80 x 60 cm

**34,99 EUR** 8369732

**2 CAMPING KLAPPSTUHL**

Stahlgestell, Polyesterbezug

Farbe: grün/weiß **12,99 EUR** 8369744

Farbe: orange/weiß **12,99 EUR** 8369759

Farbe: blau/weiß **12,99 EUR** 8369770



grün/weiß

orange/weiß

blau/weiß





### GARTENMÖBELSERIE WIEN

aus Eukalyptus Grandis FSC 100 %, nostalgisch gestaltete Gartenmöbel im Kaffeehausstil, zusammenklappbar

		Beschreibung	Art.-Nr.	Preis in EUR
1	<b>Klappstuhl</b>	max. 100 kg belastbar (o. Abb.)	8607095	<b>79,99</b>
2	<b>Klapparmstuhl</b>	max. 120 kg belastbar	8607090	<b>99,99</b>
3	<b>Klappbank</b>	klappbar, 2-Sitzer, max. 180 kg belastbar, Maße: L 58 x B 116 x H 89 cm	8607087	<b>199,99</b>
4	<b>Klapptisch</b>	Maße: L 120 x B 80 x H 74 cm	8607088	<b>159,99</b>
5	<b>Klapptisch</b>	Maße: L 80 x B 80 x H 74 cm (o. Abb.)	8607091	<b>119,99</b>



### BIERZELT-GARNITUR, 3-TLG.

Holz geölt, Set bestehend aus: 1 Tisch, Maße: L 110 x B 50 x H 70 cm und 2 Bänke, Maße je: L 110 x B 25 x H 40 cm  
**119,99 EUR** 8148443

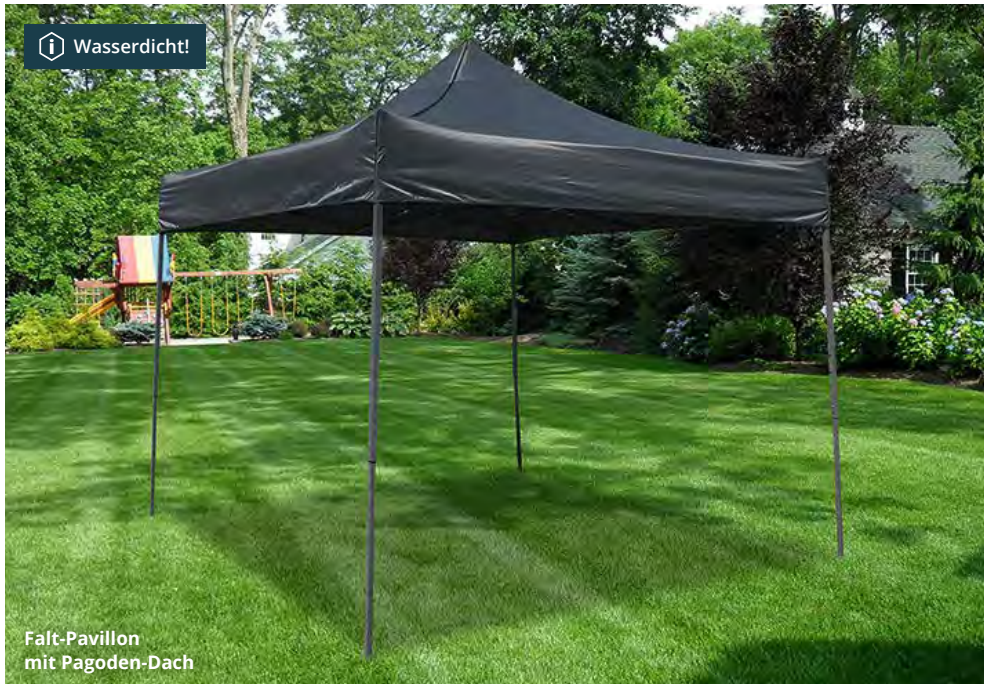

Falt-Pavillon  
mit Pagoden-Dach

### FALT-PAVILLON MIT PAGODEN-DACH

Metall-Gestell, Hammerschlag-Lackierung, Dachbespannung: Polyester mit PVC-Beschichtung (200 g/m<sup>2</sup>), Farbe: anthrazit, 4-fach höhenverstellbar, Maße: L 300 x B 300 cm, Gestell: 30 x 30 mm  
**109,99 EUR** 8247909

### SEITENTEILE, 2-ER SET

Farbe: anthrazit, 1 Seitenteil mit Fensterwand und 1 Seitenteil ohne Fenster; Maße: 300 x 300 cm (o. Abb.)  
**34,99 EUR** 8247914



### HOLZ STEHTISCH

4 Standfüße aus Vierkantrohr 30 x 30 mm, 2 Stützrohre 30 x 30 mm, Kunststoffkappen an den Füßen, Tischhöhe: 110,5 cm, Tischplatte: Ø 78 cm  
**179,99 EUR** 8723781



## 1 COLORADO 3 I TURBO

3 Edelstahlbrenner 2 x 3,5 kW / 1 x 4,2 kW, 800 °C Turbo ZoneT (4,2 kW) mit Infrarot-Mesh, Infrarot-Backburner (3,5 kW), Grillfläche: ca. 62 x 43 cm, doppelwandiger Deckel mit Thermometer, Maße: ca. B 135 x T 58 x H 118 cm  
**479,99 EUR** 8468523



## 2 MODULARER TROLLEY

zusätzlicher Stauraum, zwei starke Magnete docken den Trolley am Grill an, links oder rechts am Grill positionierbar, mehr Ordnung durch zusätzlichen Regalboden, Maße: B 34 x T 47 x H 76 cm  
**119,99 EUR** 8606841

## PLANCHA GUSSPLATTE

optimale Hitzespeicherung und -verteilung, glatte Oberfläche und extra hoher Rand, mit integrierter Fettrinne, zwei Griffe, Maße: 45 x 36 x 8 cm  
**99,99 EUR** 8606853



**i** Plancha passend für alle Grills auf dieser Seite.

**i** Passendes Zubehör für Masport MB 4000

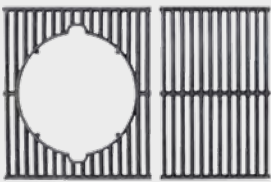

## KOCHSYSTEM MIT WECHSELEINSÄTZEN

Set bestehend aus: Pizzastein, Grill- und Kochplatteneinsätze, Grilleinsatzhalter und Werkzeug zum Herausnehmen der Einsätze  
**109,99 EUR** 8209178

## BBQ-SET IM KOFFER

18-teiliges Grillbesteck aus rostfreiem Edelstahl, bestehend aus: 1x Grillzange, 1x Grillgabel, 1x Wender, 1x Messer, 8x Maiskolbenhalter, 4x Schaschlikspieße, 1x Pinsel, 1x Reinigungsbürste  
**39,99 EUR** 8302449



## ROTISSERIE-SET

mit zwei Klammern, batteriebetrieben (Batterie nicht im Lieferumfang enthalten)  
**49,99 EUR** 8209168

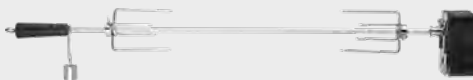

**i** Mehrteilige Achse für universelle Einsatzmöglichkeiten!



**i** Mit Seitenbrenner und Ablagefach mit Schneidebrett!



**i** Mit Abdeckhaube!

## GASGRILL MASPORT MB 4000

4 Edelstahl-Brenner, je 3,5 kW und 1 Edelstahl-Seitenbrenner 3,0 kW, Grillfläche: Rost ca. 32,5 x 45 cm und Platte: ca. 36 x 45 cm, hochwertiges Zündsystem, Deckel mit Glaseinsatz und Thermometer, Ablagefach mit Schneidebrett, incl. Abdeckhaube, Maße: ca. B 138 x T 65 x H 118 cm  
**519,99 EUR** 8465955





### PERFORMANCE CORE B 2

Grillfläche: 45 x 43,5 cm, TRU-InfraredT (inkl. Gusseisenrost + Edelstahl-Emitterplatte), Hauptbrenner 6,16 kW, mit Deckelthermometer, elektronische Surefire Zündung, 4 Räder mit 2 Radfeststellern, Maße: H 115,3 x B 113 x T 57,3

**349,99 EUR** 8461986

Inkl. Abdeckhaube!

## Grills & Zubehör für perfektes Gelingen



### PERFORMANCE CORE B 3

Grillfläche: 54,3 x 43,5 cm, TRU-InfraredT (inkl. Gusseisenrost + Edelstahl-Emitterplatte), Hauptbrenner 7,91 kW, mit Deckelthermometer, elektronische Surefire Zündung, 4 Räder mit 2 Radfeststellern, Maße: H 115,3 x B 119 x T 57,3 cm

**429,99 EUR** 8461984

Inkl. Abdeckhaube!

# Char-Broil®



### PFLEGE KIT

besteht aus: Cool-Clean-Premiumbürste, Anti-Stick-Spray, Grillrostreiniger und Mikrofaser Tuch

**39,99 EUR** 8606858

# GRILLEN, SAFTIG WIE NIE.

**TRU-INFRARED™**  
TECHNOLOGY



DIE PATENTIERTE MITZE VON CHAR-BROIL: VERTEILT SICH GLEICHMÄßIG UND SCHÜTZT DAS GRILLGUT VOR DEM AUSTROCKNEN.



Einfach den QR-Code scannen und mehr Infos zum TRU-InfraredT-Grillsystem erhalten!





**TISCHGASGRILL GRILL2GO X200**

Edelstahl-Grillrost, mit Deckelthermometer, Grillfläche: 44 x 28 cm, TRU-Infrared Technology - die patentierte Hitze von Char-Broil (Edelstahlrost und Emitterplatte in Einem), Hauptbrenner 2,7 kW, Elektrozündung, Maße: B 60,2 x T 40 x H 34,5 cm  
**229,99 EUR** 8261620



*Für unvergessliche Grillmomente:  
 Grills & Zubehör*



**i** Hybridgrill: Kohle und Gas!



**i** In weniger als 60 Sekunden vom Gasgrill zum Holzkohlegrill!

**GAS2COAL 2.0 330**

Hybrid Grillsystem, porzellanemaillierte Gusseisenroste, Grillfläche: 64 x 43 cm, Maße: B 133,4 x T 62,9 x H 116,8 cm  
**449,99 EUR** 8461983





**1** Elektrogrills!

**2** Tischgrill mit Grillplatte!

**1 ELEKTROGRILL EFLAVOUR 2 TURBO**

TURBO ZONE (3kW), 2 Heizzonen (je 1500 Watt), Switch Grid und Simple Clean, Grillfläche: 50 x 39 cm, mitschwingender Warmhalterost aus Edelstahl, doppelwandige Garhaube mit integriertem Thermometer, 2 abklappbare Seitenablagen, geräumiger Unterschrank mit Ablagefach und Serviertablett, Aufbaumasse: B 108 x T 57 x H 108,5 cm  
**319,99 EUR** 8793999

**2 ELEKTROGRILL VICTORVILLE**

mit verchromtem Grillrost, antihaftbeschichtung, Grillfläche: ca. 40,4 x 22,7 cm, Leistung 1700 - 2000 W  
**49,99 EUR** 8488770



**STURMASCHENBECHER**

aus Edelstahl, in verschiedenen Ausführungen, Maße: H 12 cm  
**4,99 EUR** 8429358



**SERVIETTEN**

20-tlg., mit verschiedenen Sprüchen, Maße: 17 x 17 cm  
**2,99 EUR** 8596700



**STURMASCHENBECHER**

aus lackiertem Eisen, Farbe: schwarz oder grau, Maße: H 18 x Ø 18 cm  
**14,99 EUR** 8460295





13 Zoll Pizzaofen



**1 13 ZOLL PIZZAOFEN**  
mit Pizzastein 34 x 34 cm, bis 450 Grad, elektrisch 2200 Watt, inklusive Hitzeschild, stabiles Gehäuse aus verzinktem, pulverlackiertem Stahl, IPX 4, Maße: 53 x 53 x 29 cm  
**299,99 EUR** 8803156

**2 17 ZOLL PIZZA-GAS-OFEN**  
mit Pizzastein 42 x 42 cm, bis 450 Grad, inklusive Druckminderer mit Schlauch, stabiles Gehäuse aus verzinktem, pulverlackiertem Stahl, 50 mbar, Maße: 60,5 x 60,5 x 30,5 cm  
**349,99 EUR** 8803140

## Italienischer Genuss für Ihr Zuhause



**INFRAROT THERMOMETER**  
ausgestattet mit Trigger, misst Temperaturen bis 530° C, beleuchtetes Display, inkl. praktischer Aufbewahrungstasche  
**24,99 EUR** 8803116



**PIZZASCHNEIDER**  
Edelstahl-Schneide, Soft-Touch-Griff, Klinge herausnehmbar, mit Schneideschutz, Ø ca. 12,5 cm  
**11,99 EUR** 8150584

**PIZZASCHAUFEL**  
flache gelochte Oberfläche, Länge 75 cm, Schaufel 40 x 35 cm  
**49,99 EUR** 8803133



**PIZZAHEBER**  
aus Edelstahl, klappbar, Maße: 35 x 25 cm  
**21,99 EUR** 8150540



**3 ITALIENISCHE KRÄUTER, 20 G**  
**4,99 EUR** 249,50 EUR / KG 8226544

**4 PIZZA GEWÜRZ, 45 G**  
**5,49 EUR** 122,00 EUR / KG 8226672

**5 SCHAFSKÄSEGEWÜRZ GRILL, 95 G**  
**5,99 EUR** 63,05 EUR / KG 8226674

**6 TOMATE-MOZZARELLA GEWÜRZ, 55 G**  
**5,49 EUR** 99,82 EUR / KG 8226699



**OUTDOOR KLAPPTISCH**  
Material: 100 % Aluminium, 2 Räder: Ø 20 cm, Farbe: schwarz, Maße L 95 x B 61,5 x H 84,5 cm  
**159,99 EUR** 8803134





### 1 HOLZKOHLEGRILL T4 DIREKT PLUS

Material: hochlegierter, antimagnetischer Edelstahl,  
Grillfläche: 40 x 60 cm, Maße: B 62,5 x T 42,5 cm x  
H 110 cm, inkl. Windschutz und Warmhalterost  
**479,99 EUR** 8705649

### 2 HOLZKOHLEGRILL T3 DIREKT PLUS

Material: hochlegierter, antimagnetischer Edelstahl,  
Grillfläche: 42 x 42 cm, Maße: B 45 x T 45 cm x  
H 106 cm, inkl. Windschutz und Warmhalterost  
**399,99 EUR** 8705648

## Grills & Zubehör für perfektes Gelingen

### 3 WURSTBRÄTER LEXINGTON

Edelstahl-Gehäuse, verchromter Grillrost,  
Grillfläche: ca. 60 x 40 cm, 3 Edelstahl-Brenner,  
je ca. 4 kW, inkl. Schlauch und Regler  
**199,99 EUR** 8150551

### 4 GESTELL FÜR GASBRÄTER

aus Edelstahl, Maße: B 64 x T 52 x H 60 cm  
**59,99 EUR** 189330



**FLAMMENCO RESTAURANT-GRILLHOLZKOHLE, 15 KG**  
FSC-zertifiziert, 60 - 150 mm  
**22,99 EUR** 1,53 EUR / KG 8460359





# Guns, Figs and Flowers

Rinderfilet in Tabasco green, Honig und Zitrone mit gegrillten Feigen auf grünem Salat.

**Char-Broil**

300g Rinderfilet

2 Feigen  
2 Zitrone

**Wet Rub 1- the floral dress**

1x Honig  
1x Zitrone ( Saft und Abrieb )  
0,5x Tabasco green  
1x Meersalz  
0,5x schwarzer Pfeffer aus der Mühle  
0,5x Fenchelsaat

2 EL Honig  
4 EL Tabasco green  
4 EL Olivenöl  
50 ml. Apfelsaft  
Rucola  
Römersalat  
etwas Parmesan zum frisch hobeln  
Meersalz  
schwarzer Pfeffer aus der Mühle

Hot Tip: Die Filets können auch auf einer Grillplatte angebraten werden.

1. Zunächst den Grill auf 250°C vorheizen.
2. Die Feigen halbieren und mit der Schnittseite auf den vorgeheizten Rost legen.
3. Für den Wet Rub zuerst die trockenen Anteile des Rubs mösern und dann die nassen Anteile dazu und verrühren. Die Hälfte des Wet Rubs für das Salatdressing beiseitestellen.
4. Das Rinderfilet (am besten Chateaubriand) verputzen und parieren. Im Anschluss das Filet in fingerdicke Cuts schneiden.
5. Den Salat waschen und verputzen. Die eine Hälfte des Wet Rubs mit etwas Apfelsaft und Essig (gerne Apfelessig, geht aber auch jeder andere Essig) und einen Schuss Olivenöl verlängern, gut mixen und schon ist das Salatdressing fertig.
6. Dann die Filet Cuts nur einseitig (ja, wirklich nur von einer Seite!) zornig, sprich heiß und kurz angrillen. Danach sofort in einer Grillschale in den Wet Rub legen und heiß marinieren.
7. Salat als Bett anrichten, die Feigen dazu und das Dressing darüber.
8. Dann das marinierte Fleisch auf dem Salat anrichten und etwas Parmesan darüber hobeln. Guten Appetit!



- 1 **PULL THAT PIGGY, 220 G**  
**8,99 EUR** 40,86 EUR / KG 8226510
- 2 **SMOKING ZEUS, 200 G**  
**8,99 EUR** 44,95 EUR / KG 8226521



- 1 **WEBER'S BURGER GRILLSAUCE, 300 ML**  
**2,69 EUR** 8444741  
8,97 / L
- 2 **WEBER'S BBQ GRILLSAUCE, 300 ML**  
**2,69 EUR** 8444744  
8,97 / L
- 3 **WEBER'S SPARE RIBS SAUCE, 300 ML**  
**2,69 EUR** 8444747  
8,97 / L
- 4 **WEBER'S PREMIUM KETCHUP NO. 2, 300 ML**  
**2,69 EUR** 8444748  
8,97 / L



**HÄHNCHENBRÄTER**  
aus Edelstahl, mit Behälter für Marinaden und Flüssigkeiten, auch für den Backofen geeignet, Maße: 12,5 x 12,5 x 13 cm  
**11,99 EUR** 150606



- 1 **WEBER'S STEAKSAUCE CHILI BBQ, 240 ML**  
**3,69 EUR** 8444742  
15,38 / L
- 2 **WEBER'S ORIGINAL GRILLSAUCE MOM'S SPECIAL, 240 ML**  
**3,69 EUR** 8444743  
15,38 / L
- 3 **WEBER'S STEAK SAUCE HOT & FRUITY, 240 ML**  
**3,69 EUR** 8444750  
15,38 / L
- 4 **WEBER'S STEAKSAUCE BOURBON SMOKED, 240 ML**  
**3,69 EUR** 8444752  
15,38 / L



**TEXTIL-GRILLHANDSCHUHE, 2ER-SET**  
hitzebeständig bis zu 350 °C  
**24,99 EUR** 8200088



# Pulled Pork Burger

Vorbereitungszeit: 2 Stunden  
Portionen: 4

## Zutaten

- 2,5 kg Schweinenacken
- 2 EL Senf
- 5 EL Ankerkraut Pull that Piggy
- 2 EL Ankerkraut Burger Sauce
- 1 Mittelgroße Zwiebel
- 1 Jalapeño
- Eine Hand voll Blattsalat
- 6 große Burger Buns
- 1 EL Mayonnaise

## Zubereitung

1. Fleisch mit Senf bestreichen und großzügig mit dem Rub einreiben. Luftdicht mit Alufolie verpacken und für 12 bis 24 Stunden im Kühlschrank ruhen lassen.
2. Das Fleisch im Smoker bei ca. 120 C° für 6 Stunden garen.
3. Das Fleisch aus dem Smoker nehmen und mit dem Zerteilen beginnen. Knochen und Fett werden aussortiert. Den gepflügten Schweinenacken in eine Schüssel geben.
4. In der Zwischenzeit Salat, Zwiebeln und Jalapeños mit Mayonnaise mischen.
5. Die Burger Brötchen toasten, Ankerkraut BIO Burger Sauce auf das untere Brötchen geben, Pulled Pork darauf verteilen und mit dem Salat toppen.



Grill-Gewürze für  
perfektes Gelingen



- 1 **MAGIC DUST, 230 G**  
8,99 EUR 39,09 / KG 8226524L
- 2 **POMMES FRITES SALZ, 270 G**  
6,99 EUR 25,89 / KG 8226749
- 3 **TEXAS CHICKEN, 230 G**  
9,49 EUR 41,26 / KG 8226676



- 1 **BRATKARTOFFEL GEWÜRZ, 80 G**  
5,99 EUR 74,88 / KG 8226701
- 2 **TOMATEN SALZ, 140 G**  
5,49 EUR 39,21 / KG 8226550

- 3 **STEAKPEFFER HAMBURG, 80 G**  
5,99 EUR 74,88 / KG 8226482
- 4 **RÜHREI GEWÜRZ, 80 G**  
5,99 EUR 74,88 / KG 8226525

- 5 **KRÄUTERBUTTER MIX, 65 G**  
5,99 EUR 92,15 / KG 8226824
- 6 **BRUSCHETTA, 55 G**  
5,99 EUR 108,91 / KG 8226620



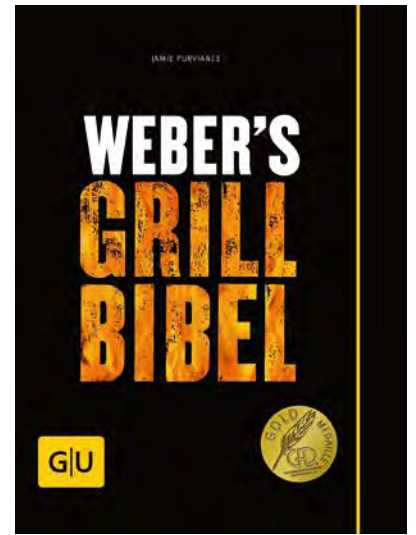

### GRILL-BIBEL

320 Seiten, mit Vorspeisen, Hauptgerichten und Desserts  
**32,00 EUR** 544476



### GRILLHANDSCHUH-SET

Farbe: schwarz, mit Silikonknoppen aus Kevlar, in verschiedenen Größen  
 ab **59,99 EUR** 173299



### PRECISION GRILLZANGE

aus Edelstahl, Soft-Touch-Griff, spülmaschinenfest, Maße: H 45,5 x B 4,4 x T 5,1 cm  
**27,99 EUR** 8372480



### DREISEITIGE GRILLBÜRSTE, 30 CM

reinigt größere Flächen schnell und einfach, Maße: H 30,5 x B 18 x T 2,5 cm  
**13,99 EUR** 8372506



### 1 PREMIUM HOLZKOHLE, 10 KG

bereits nach 15 Minuten volle Glut, perfekter Brennstoff für Kurzgegrilltes  
**22,99 EUR** 2,30 EUR / KG 8202439

### 2 BRIQUETTES, 8 KG

lang anhaltende Glut, universell einsetzbar, unkompliziertes Anzünden, extrem lange Brenndauer, volle Glut in 20 Minuten, Hitze für über 3 Stunden, Beutel wiederverschließbar  
**19,99 EUR** 2,50 EUR / KG 8050309



### DIGITAL TASCHENTHERMOMETER

handliches Thermometer, punktgenaue Temperatur, mit Sofortanzeige, Maße: H 0,8 x B 3,3 x T 20,5 cm  
**24,49 EUR** 8104890



### PREMIUM GRILLBESTECK KOMPAKT, 2-TLG.

Edelstahl, schwarz, besteht aus Wender 35,5 cm und Zange 38 cm  
**47,99 EUR** 107020



### GRILLWENDER, 39 CM

Edelstahl, mit abgerundeten Kanten, Soft-Touch Silikongriff,  
**29,99 EUR** 8247754



### GRILLKORB

für Gemüse, Obst oder Garnelen, Edelstahl, Maße: H 2,8 x B 19 x T 27 cm  
**24,49 EUR** 173258



# The True Gröstl

## PAPS ARRUGADAS, GEGRILLTE SALSICCIA, FRÜHLINGSLAUCH UND ZUCCHINI MIT KNOBLAUCH, HONIG UND ZITRONE AUF DEM GRILL-TRAY ÜBERBACKEN

- 800 g kleine, junge Kartoffeln
- 40 g Meersalz
- 4 Salsiccia (italienische, grobe Schweinswurst, je ca. 100 g)
- 12 Stangen Frühlingslauch
- 2 Stück Zucchini
- 3 Knoblauchzehen
- 1 Bund frischer Schnittlauch
- 40 g Honig (2 EL)
- 1 Zitrone
- Pfeffer aus der Mühle



**Char-Broil**

Die Kartoffeln auf dem Seitenbrenner in ausreichend Wasser garen und das Wasser nach ca. 15 Minuten fast komplett abgießen. Nun Meersalz dazugeben und unter Bewegung das Restwasser verdampfen lassen, es bildet sich eine Salzkruste um die Kartoffeln. Parallel die Würste grillen, Zucchini der Länge nach in ca. 4 mm dicke Scheiben

schneiden und ebenfalls angrillen. Grill-Tray auf der anderen Seite des Grills bei mittlerer Hitze auf Temperatur bringen.

Die Salzkartoffeln halbieren, die Salsiccia klein schneiden und beides mit etwas Olivenöl auf das Grill-Tray geben. So auch die gepellten, klein geschnittenen Knoblauchzehen.

Die gegrillten Zucchinischeiben dazwischensetzen und alle 3 Minuten „gröstln“ durchmengen. Gewürzt wird mit schwarzem Pfeffer (natürlich aus der Mühle), Honig, Zitrone und etwas Meersalz (denkt daran, dass die Kartoffeln schon eine schöne Salzigkeit haben).

Zu guter Letzt mit frischem Schnittlauch toppen.

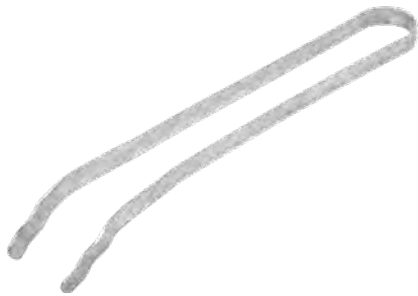

**GRILLZANGE**  
Edelstahl, ca. L 38 cm  
**6,99 EUR** 314466



**GRILLBESTECK, 3-TLG.**  
Edelstahl, bestehend aus:  
Gabel, Wender und Zange, Länge: 3 cm  
**11,99 EUR** 314361



**GRILLSPIESSE, 4ER-SET**  
verchromt, ca. L 38 cm  
**4,99 EUR** 732273



**GRILLREINIGUNGSBÜRSTE, KURZ**  
Edelstahl-Borsten, ca. L 30 cm  
**6,99 EUR** 8150647



**GRILLWENDER CLASSIC**  
Edelstahl, mit Soft-Touch-Griff, ca. L 42 cm  
**10,99 EUR** 8150536

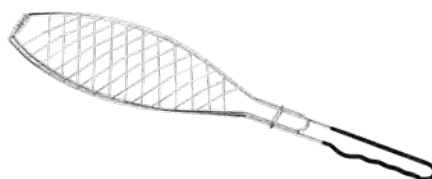

**FISCHBRÄTER**  
verchromt, Griff mit wärmeisolierendem Kunststoff, ca. L 58 cm  
**9,99 EUR** 314376



**DIGITALES GRILL-/ BRATTHERMOMETER**  
Messbereich von -50 °C bis 300 °C,  
Alarm-/ Timerfunktion, von °C auf °F umstellbar,  
Batteriebetrieb  
(Batterien nicht im Lieferumfang enthalten)  
**14,99 EUR** 8027846

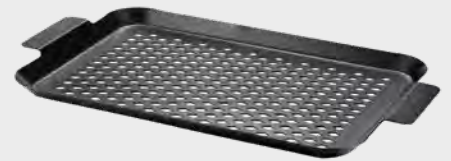

**GRILLPLATTE M**  
antihafbeschichtet,  
Maße: ca. B 43 x T 25 x H 2 cm  
**15,99 EUR** 8150627



**GRILLMATTE**  
Maße: ca. B 33 x T 40 x H 0,02 cm  
**5,99 EUR** 8467065



**BURGERPRESSE**  
Ø 12 cm  
**11,99 EUR** 8027841



**GRILLKORB M**  
aus Edelstahl, Maße: ca. B 31 x T 26 x H 6 cm  
**18,99 EUR** 8150600





Extra hohe Arbeitsfläche!

Extra große Grillfläche: ca. 71 x 46 cm!

Holzkohlewanne per Hebel höhenverstellbar!

### GRILLWAGEN TORONTO XXL

mit 2 verchromten Grillrosten, Grillfläche: ca. 71 x 46 cm, Warmhalterost, Ascheauffangschale und Thermometer, Holzkohlewanne mittels Hebel höhenverstellbar, 2 abklappbare Seitenablagen, Maße: B 152 x T 73 x H 137 cm  
**239,99 EUR** 8463027



### GUSS-PFANNEN-EINLEGER

Maße: ca. Ø 31,7 x H 3,5 cm  
**39,99 EUR** 8444913



### GUSS-WOK-EINLEGER

Maße: Ø 35,3 x H 10 cm  
**59,99 EUR** 8444912



### GRILLZANGE CLASSIC

aus Edelstahl, mit Soft-Touch-Griffen, ca. L 43 cm  
**11,99 EUR** 8150576



### GRILLREINIGUNGSBÜRSTE

Edelstahl-Bürsten, Kunststoffgriff, ca. L 45 cm  
**9,99 EUR** 8150614



### PIZZASTEIN-EINLEGER

aus Cordierit, Ø 28,5 cm  
**39,99 EUR** 8444907



### GRILLWAGEN TORONTO CLICK

mit verchromten Grillrosten, Grillfläche: ca. 56 x 42 cm, Warmhalterost, Ascheauffangschale und Thermometer, Holzkohlewanne mittels Kurbel höhenverstellbar, abklappbare Seitenablage, Maße: B 115 x T 67 x H 107 cm  
**119,99 EUR** 8793479

Rost-in-Rost-System!

Aufbauzeit 30 Minuten

inkl. Abdeckhaube!

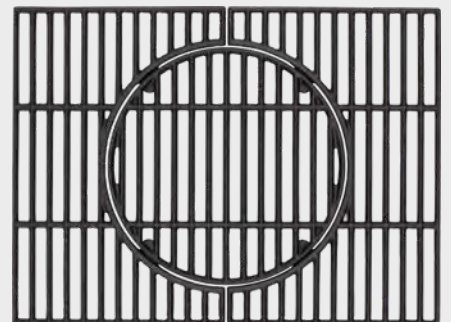

### UNIVERSAL GUSS-GRILLROST-SET

mit Rost-in-Rost-System, passend für Toronto Click, emailliert, Grillfläche: ca. 42 x 55 cm, Rostmitte: Ø 30 cm  
**69,99 EUR** 8444911





**1 GRILLWAGEN PASADENA**  
 verchromte Grillroste, Grillfläche: ca. 58 x 41 cm,  
 mit Windschutz und Bodenablage,  
 Maße: ca. B 84 x T 52 x H 90 cm  
**79,99 EUR** 112064

**2 ANZÜNDKAMIN**  
 aus Stahl, mit Kunststoffgriff, sorgt für  
 schnelles Durchglühen des Brennstoffes,  
 Maße: Ø 17 cm  
**10,99 EUR** 314364



## Grills & Zubehör für perfektes Gelingen



**3 SÄULENGRILL HARTFORD**  
 aus Edelstahl, verchromter Grillrost,  
 Grillfläche: ca. Ø 38 cm,  
 mit Windschutz, Lüftungsschieber  
 und Ascheauffangbehälter,  
 Maße: ca. B 58 x T 43 x H 83 cm  
**49,99 EUR** 112071



**4 RUNDGRILL HIGHLAND**  
 verchromter Grillrost,  
 Grillfläche: Ø 48 cm,  
 Maße: ca. B 52 x T 52 x H 82 cm  
**39,99 EUR** 8233784



**5 TRICHTERGRILL VISTA**  
 aus Edelstahl, Edelstahl-Grillrost,  
 Grillfläche: ca. 45 x 46 cm,  
 mit Windschutz, Lüftungsschieber  
 und Ascheauffangbehälter,  
 Maße: ca. B 62 x T 48 x H 91 cm  
**79,99 EUR** 112050



**6 HOLZKOHLE-KUGELGRILL**  
 massiver SWITCH GRID Edelstahlrost  
 mit herausnehmbarem Rundelement,  
 2 verzinkte Kohlebehälter für indirektes  
 Grillen, Grillfläche: Ø ca. 53,5 cm,  
 2 Outdoorrollen, Arbeitshöhe: ca. 63 cm  
**119,99 EUR** 8597612





**i** In verschiedenen Größen erhältlich!



### PETROMAX

Schwer, schwarz und robust: Wenn es um das Kochen auf dem Feuer geht, darf der Petromax Feuertopf nicht fehlen. Die wertvollen Eigenschaften des Gusseisens werden durch gute Handhabung und Verwendungsvielfalt der Feuertöpfe abgerundet.

Folgende Eigenschaften sprechen für den Petromax-Feuertopf:

- Deckel als Pfanne verwendbar (außer ft-1 und ft1)
- in zwei Ausführungen (mit und ohne Füße) erhältlich
- Töpfe lassen sich übereinander stapeln
- Thermometerdurchführung
- Henkel mit Kerbel für sicheres Aufhängen
- für alle Herdarten (auch Induktion) geeignet
- in mehreren Größen erhältlich
- durch vielfältiges Zubehör erweiterbar

**1 Z. B. PETROMAX FEUERTOPF MIT STANDFÜßEN FT4, 5,4 L**  
ab **79,99 EUR** 8197855

### FLAMMENCO GRILLHOLZKOHLEBRIKETTS, 10 KG

FSC-zertifiziert

**12,99 EUR** 1,30 / KG 8099256



### DECKELHEBER

aus Stahl, L 35 cm

**10,99 EUR** 8197877



**1**

Abb. zeigt Feuertopf FT4, 5,4 L



### DREIBEIN FÜR FEUERTÖPFE

Stahl verzinkt, jedes Bein einzeln und stufenlos höhenverstellbar, Aufstellhöhe: 88 - 144 cm, Beinlänge: 88 - 159 cm

**74,99 EUR** 8366450



**2**

**i** Standbeine abnehmbar!

### 2 FEUERTOPF TISCH FE90

Standbeine abnehmbar, mit Bügeln zum Aufhängen von Grillbesteck, max. Belastbarkeit 100 kg, Maße: 103 x 116 x 68 cm

**179,99 EUR** 8199899



### RAKETENOFEN

autarker Outdoor-Ofen, für schnelles Anheizen mit Ästen, Zweigen oder Tannenzapfen, effizient und leistungsstark, optimale Wärmeverteilung durch gusseiserne Kochfläche, kompakte Kochstelle, Maße: 23,5 x 23,5 x 33 cm

**139,99 EUR** 8199951



### BECHER, 370 ML

aus Stahl, emailliert, Rand mit Edelstahl-Ring

**weiß 10,99 EUR** 8199962

**schwarz 10,99 EUR** 8199935





### OKLAHOMA JOE HIGHLAND SMOKER

emallierter Grillrost, Grillfläche: ca. 88 x 44 cm, Offset-Brennkammer, Lufklappen zur Wärme- und Rauchkontrolle, mit Deckelthermometer und Cool-Touch-Griffen, Maße: B 145 x T 85 x H 134,6 cm  
**549,99 EUR** 8197346



### DUAL-SENSOR-GRILLTHERMOMETER

für Kern- und Garraumtemperatur, Messbereich von 0°C bis 300°C, Alarm- und Timerfunktion, umschaltbar von °C auf °F, Kabellänge: ca. 100 cm, Batteriebetrieb (1 x Batterie 1,5 V Typ AAA, nicht im Lieferumfang enthalten)  
**34,99 EUR** 8150633



### PULLED PORK KRALLEN, 2ER-SET

aus Kunststoff  
**9,99 EUR** 8150599



### SMOKER BILOXI

aus Stahl, Edelstahl Grillroste, Grillfläche: ca. 58 x 40 cm, Seiten-Brennkammer, Grillfläche: ca. 33 x 31 cm, hitzefeste Lackierung bis max. 350°C, incl. Warmhalterost und Deckelthermometer, Kohlerost höhenverstellbar, Maße: B 126 x T 63 x H 126 cm  
**239,99 EUR** 314443



### RÄUCHERCHIPS UND -PLANKEN

sorgen für ein rauchiges Grillaroma, für alle Grill- und Räuchergeräte geeignet, 100 % natürlichen Ursprungs, ohne Rinde und chemische Zusatzstoffe

**1 RÄUCHERCHIPS KIRSCH, 1 KG**  
**17,99 EUR** 8027833

**2 RÄUCHERCHIPS APFEL, 1 KG**  
**17,99 EUR** 8027868

**3 GRILLPLANKEN ZEDERNHOLZ, 2ER-SET**  
 Maße: ca. 30 x 15 x 1,1 cm  
**24,99 EUR** 8027828



### FLAMMENCO GRILLHOLZKOHLE, 10 KG

FSC-zertifiziert  
**15,99 EUR** 1,60 / KG 8449889





-   
 leicht zu entzünden
-   
 gleichmäßige Temperatur
-   
 lange Brenndauer
-   
 geringe Rauchentwicklung



**PROFI BUCHEN HOLZKOHLEBRIKETS, 2,5 KG**  
 FSC-zertifiziert, nach DIN EN 1860-2  
**5,29 EUR** 8099254



**PROFI BUCHEN GRILLHOLZKOHLE**  
 FSC-zertifiziert, nach DIN EN 1860-2  
 2,5 kg **5,99 EUR** 8099257  
 10 kg **21,99 EUR** 8099258



**PROFI FLÜSSIGANZÜNDER, 1 L**  
 mit Brechring und Kindersicherheitsverschluss, entspricht DIN EN 1860-3, (Achtung - brennbare Flüssigkeit)  
**3,79 EUR** 106689



**PROFI LAMPENÖL, 1 L**  
 neutral, für Petroleumlampen  
**4,29 EUR** 8460500



**PROFI ÖKO-ANZÜNDWOLLE**  
 aus Naturholz und pflanzlichem Wachs, FSC® zertifiziert, entspricht DIN EN 1860-3  
 1,5 kg **10,99 EUR** 7,33 / KG 576282  
 3,0 kg **19,99 EUR** 6,66 / KG 8460499  
 32 Stck. **3,29 EUR** 8460497



**PROFI ANZÜNDWÜRFEL**  
 aus Holz & Wachs, FSC® zertifiziert, entspricht DIN EN 1860-3  
 32 Stck. **0,99 EUR** 319765  
 128 Stck. **3,49 EUR** 8460498



**PROFI ANZÜNDWÜRFEL**  
 auf Paraffinbasis, entspricht DIN EN 1860-3  
 32 Stck. **1,19 EUR** 8099539  
 128 Stck. **4,59 EUR** 8460501





Feuerstelle Gracewood



**FEUERSTELLE GRACEWOOD**  
Antik-Rost-Optik, inkl. Schürhaken, 4 Standbeine, 2 Tragegriffe, Maße: Ø 42 x H 53 cm  
**89,99 EUR** 732268

## Für gemütliche Sommerabende



Feuerkorb Brentwood



**i** Das passende Holz dazu ist bei uns im Markt erhältlich!

**FEUERKORB BRENTWOOD**  
aus lackiertem Stahl, inkl. Ascheauffangschale und Schürhaken, Maße: Ø 36 x H 47 cm  
**39,99 EUR** 8397282



**FEUERSCHALE TOSKANA**  
massiver 2 mm Stahl, drei stabile Standfüße, zwei praktische Seitengriffe  
Maße: Ø 50 cm **39,99 EUR** 8719048  
Maße: Ø 60 cm **59,99 EUR** 8719049  
Maße: Ø 80 cm **89,99 EUR** 8719044  
Maße: Ø 100 cm **109,99 EUR** 8719045



**FUNKENSCHUTZ FÜR FEUERSCHALE TOSKANA**  
massiv geschweißt, aus Stahlblech, roh unbehandelt  
Maße: Ø 60 cm **79,99 EUR** 8719047  
Maße: Ø 80 cm **99,99 EUR** 8719046





Wärmt genau auf Sitzhöhe!

inkl. Abdeckhaube!

**Enders**



**TERRASSENHEIZER POLO 2.0**

Edelstahl, 3 - 6 kW  
stufenlos regulierbar,  
mit Kipp- und  
Züandsicherung,  
Piezo-Zündung,  
Maße: Ø 42 x H 115 cm  
**149,99 EUR** 261730

**WETTERSCHUTZHÜLLE FÜR POLO 2.0**

Farbe: schwarz



**GAS**  
Erhalten Sie  
bei uns  
im Markt!



1

2



**FEUERSTELLE NOVA LED SERIE**

Material: Stahl lackiert, 2,5 kW, ECO-Funktion  
(61 Std./11kg), mit Kipp- und Züandsicherung,  
Ambientelicht im Oberteil und Boden, Piezo-Zündung

1 Größe: M z. B. Farbe: schwarz  
Reflektor: silber, Maße: Ø 36 x H 88 cm  
**199,99 EUR** 8247936

2 Größe: L z. B. Farbe: schwarz  
Reflektor: silber, Maße: Ø 36 x H 102 cm  
**229,99 EUR** 8247945



**TISCHABLAGE, 3ER-SET**

für Feuerstelle Nova, passend für beide Größen  
**39,99 EUR** 8247946



**TERRASSENHEIZER ELEGANCE**

Edelstahl, 3,5 - 8 kW  
stufenlos regulierbar,  
mit Kipp- und  
Züandsicherung,  
Piezo-Zündung,  
Maße: Ø 76 x H 218 cm  
**139,99 EUR** 261697



**FLAMMENHEIZER ROUND 11000**

verfügt über einen Piezo-Zündknopf, einen  
Gasdruckregler und einen Überhitzungsschutz,  
variable Gasregelung, für Butan/Propangas,  
ausreichend für 25 - 50 m², Metallgehäuse,  
ca. H 182,3 cm, Ø Fuß 52,2 cm  
**279,99 EUR** 8261909





**i** Perfekt für eine (halb) offene Terrasse geeignet.



**GOLDEN SHADOW 2000  
TERRASSENSTRAHLER, IP65**

max. 2000 Watt, 2 Einstellungen, 220-240/50 V/Hz, ausreichend für max. 22 m<sup>2</sup>, Modell hängend, ca. 13,2 x 72,4 x 11,1 cm, Kabel 180 cm, Aluminium, Kunststoff schwarz  
**139,99 EUR** 8261900



**TERRASSENHEIZGERÄT  
TOWER 2000 RCD, IP65**

max. 2000 Watt, 220-240/50 V/Hz, ausreichend für 15 - 20 m<sup>2</sup>, Carbonlampe, 3 Stufen-Schaltung, inkl. Fernbedienung, 1,9 m Zuleitung, Ø 28 x H 131 cm, Metall, Kunststoff schwarz  
**179,99 EUR** 8478565

*Wenn es abends wieder kühlen wird  
...Terrassenheizen!*



**i** Mit der mitgelieferten Fernbedienung kann die Temperatur gesteuert und die LED-Lampe auf vier verschiedene Farben eingestellt werden.

**PARTYZELTSTRAHLER MIT LED BELEUCHTUNG  
UND FARBWECHSLER, IP24**

max. 1500 Watt, 220-240/50 V/Hz, ausreichend für 10 - 15 m<sup>2</sup>, inkl. Timer, Fernbedienung, Zuleitung 1,8 m, Ø 43 x 10 cm, Metall, schwarz  
**99,99 EUR** 8478575



**EUROM®**

POWERFUL PRODUCTS SINCE 1974



**i** Perfekt für Balkon, Terrasse, Garten, Gartenhaus

**TERRASSENHEIZSTRAHLER  
SUNSET 2000, IPX4**

max. 2000 Watt, 220 - 240 V, Halogenlampe 3-stufig dimmbar, Richtungswärme, ausreichend für 15 - 20 m<sup>2</sup>, ca. H 230 cm, inkl. IR-Fernbedienung, Metall, schwarz  
**149,99 EUR** 8261910



**TERRASSENHEIZUNG PD2101 XXL, IP44**

max. 2100 Watt, 220-240/50 V/Hz, 3 Heizstufen, Überhitzungsschutz, Sicherheitsabschaltung beim Umkippen, große Strahlungsfläche, höhenverstellbar von 160 - 225 cm, Metall, Kunststoff, silbergrau  
**109,99 EUR** 8469819





### TIEFBECKEN-SET

Stahlwand 0,6 mm verzinkt und Schutzlackiert, außen kunststoffbeschichtet, mit Schwimmbadfolie, Bodenschiene und Handlauf

**Bali** Maße: Ø 4,20 x H 1,20 m  
**1.599,99 EUR** 125742

**Borneo** Maße: Ø 5,00 x H 1,20 cm  
**1.899,99 EUR** 125539

*Alles für den perfekten Poolspaß!*



### ACHTFORMBECKEN-SET BASIC

Stahlwand 0,4 mm verzinkt und Schutzlackiert, Farbe: anthrazit, außen kunststoffbeschichtet, mit Folienauskleidung, Bodenschiene, Handlauf und Sitzborde

**Maße: B 470 x T 300 x H 120 cm**  
**1.499,99 EUR** 8465937

**Maße: B 540 x T 350 x H 120 cm**  
**1.699,99 EUR** 8465931



### RUNDBECKEN-SET BASIC, 5-TLG.

Stahlwand 0,4 mm verzinkt und Schutzlackiert, Außen kunststoffbeschichtet, incl. Sicherheitsleiter, Sandfilteranlage, Quarzsand, Einbauskimmer mit Einlaufdüse, Anschlusszubehör, Farbe: anthrazit, Maße: ca. Ø 350 x H 120 cm

**949,99 EUR** 8372942





Sicherheitsleiter

Kartuschenfilteranlage



### AUFSTELLRUNDBECKEN-KOMPLETT-SET

Stahlwand 0,3 mm gewellt, verzinkt und schutzlackiert, Folie 0,2 mm stark, Folien-Farbe: blau, Handlauf und Bodenschiene aus Kunststoff

**Athen** Maße: Ø 300 x H 90 cm

**329,99 EUR** 8200172

**Acapulco** Maße: Ø 450 x H 90 cm

**499,99 EUR** 8057625



*Vielfalt für Ihr Badevergnügen!*



Sicherheitsleiter

Kartuschenfilteranlage



### AUFSTELLBECKEN-KOMPLETT-SET ARIZONA

Stahlwand 0,3 mm gewellt, verzinkt und schutzlackiert, Handlauf und Bodenschiene aus Kunststoff, Maße: Ø 350 x H 90 cm

**Farbe: weiß** **349,99 EUR** 8057624

**Farbe: anthrazit** **449,99 EUR** 8372944



Auch in Farbe anthrazit erhältlich!



### FILTERSAND, 25 KG

Korngröße: 0,4 - 0,8 mm

**11,99 EUR** 0,48 / KG

8085173



### FILTERBÄLLE, 700 G

für Sand- und Kartuschenfilter, bei 60° waschbar in der Waschmaschine, verbessertes Filterergebnis, keine Sandrückstände im Pool, jährlicher Wechsel empfohlen

**19,99 EUR** 28,56 / KG 8465942



### FILTERANLAGE INCL. FILTERBÄLLE

für Pools bis 10 m<sup>3</sup>, Pumpenleistung ca. 4,5 m<sup>3</sup>/Std.

**139,99 EUR** 8465930

### SANDFILTERANLAGE SF122

aus Kunststoff, ohne Vorfilter, 6-Wege Kopfventil, Pumpenleistung: 4 m<sup>3</sup>/Std.

**169,99 EUR** 125703

### SANDFILTERANLAGE SF133

6-Wege Kopfventil, mit Vorfilter, Pumpenleistung ca. 6 m<sup>3</sup>/Std.

**229,99 EUR** 125589





5 Jahre WEKA Garantie

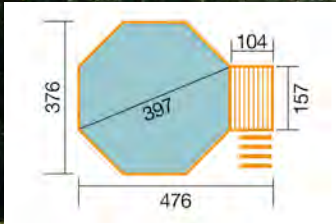

incl. Technikraum und Sandfilteranlage!

Gut geschützt vor Witterung dank kesseldruckimprägnierten Bohlen!

7,5% GESCHENKT

Wir schenken Ihnen 7,5 % bis zum 31.03.2024! Auf das gesamte Weka-Sortiment!



FÜR ENDVERBRAUCHER INNERHALB DEUTSCHLANDS FESTLAND

Gilt für alle Weka-Artikel auf dieser Seite!

### WEKA MASSIVHOLZPOOL 593 B

aus 45 mm starken Blockbohlen mit Nut und Feder, kesseldruckimprägniert, in verschiedenen Abmessungen, z. B. Gr. 1, Innen-Ø: 397 cm x H: 116 cm, Vlies als Innenfolienunterlage, 0,6 mm starke Innenfolie in blau, incl. Holzterrasse mit Handlauf und innenliegendem Technikraum, incl. Sandfilteranlage MEDI®

3.499,00 EUR 686914

Zubehör gegen Aufpreis: z. B. Terrassendielen und Übersteigeleiter!

## Mehr Spaß für alle im Pool!



### STAHLWANDBECKEN MIT BREITEM HANDLAUF

Stahlwand 0,4 mm gewellt, verzinkt und lackiert, breiter Handlauf und Bodenschiene aus Kunststoff, Maße: ca. Ø 550 x H 120 cm  
1.299,99 EUR 125780

#### ZUBEHÖR



Ersetzt zu 100 % den Einsatz von Chlor!

#### SALZWASSER-CHLORINATOR HYDROGENICT 6 G/H

Filtersysteme ab 1.249 L/Std. Durchflussrate, GS-zertifiziert (DEKRA), Bedienfeld mit automatischer Tastensperre, Verwendung von Salz zur Erzeugung von Chlor, schonend zu Haut, Augen und Haaren  
199,99 EUR 8601520



#### POOLSALZ SIEDESALZ, 25 KG

zur Desinfektion, sorgt für kristallklares Poolwasser  
16,99 EUR 0,68 EUR / KG 8729716





**SOLARDUSCHE BASIC, 10 L**  
Kalt- und Warmwasserregelung,  
Anschluss an einen Gartenschlauch, H ca. 210 cm  
**119,99 EUR** 8372948

**FLOWCLEART  
SOLAR-POOLHEIZUNG**  
Wassererhitzer, erwärmt das Wasser  
um 3 - 5° C,  
um weitere Matten erweiterbar,  
Maße: B 110 x T 171 cm  
**79,99 EUR** 8100221



**SOLARDUSCHE, 35 L**  
Kalt- und Warmwasserregelung,  
Anschluss an einen Gartenschlauch,  
H ca. 217 cm  
**179,99 EUR** 8465939



**SOLARPANEEL SOLAR  
KOLLEKTOR**  
für Becken bis zu 10 m²,  
incl. Anschlussstücke,  
32/38 mm Anschluss,  
Maße: B 120 x T 80 cm  
**229,99 EUR** 8200173

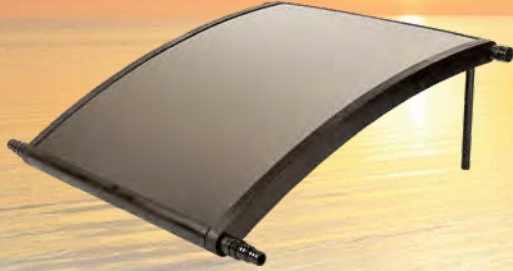

## Solarartikel für Ihren Pool!

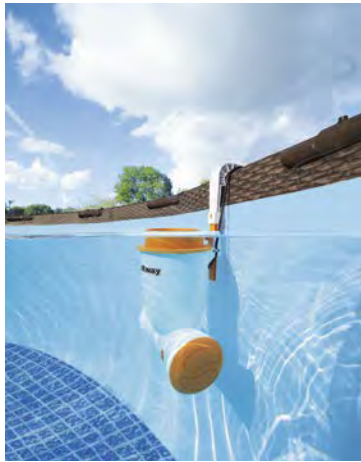

**EINHÄNGESKIMMER**  
für Fast Set- und Framepools mit einer  
Wasserkapazität von 1100 - 20500 L  
geeignet, 2-in-1 (Reinigung der Wasser-  
oberfläche sowie Filterung des Pool-  
wassers), 220 - 240 V, 48 Watt  
**129,99 EUR** 8210121



**POOLROBOTER AQUA DRIFT**  
für Pools bis 35 m² Grundfläche,  
Bürsten entlang des Bodens,  
Ventil zur Durchflussregulierung  
**89,99 EUR** 8794029



**POOLHEIZUNG**  
max. Heizleistung: 40° C,  
220 - 240 V, 2800 Watt  
**139,99 EUR** 8133358

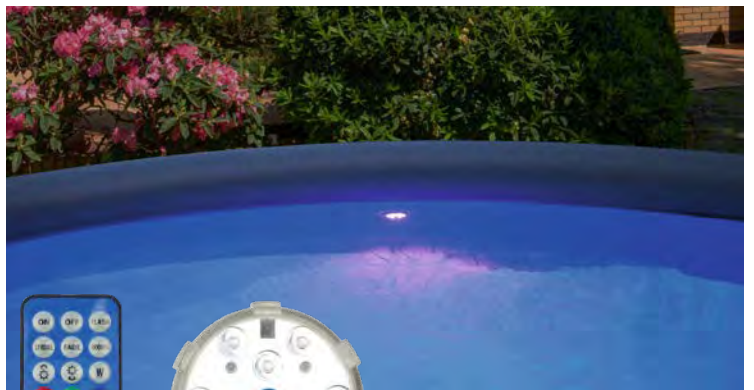

**UNTERWASSERSCHINWERFER  
MIT MAGNET**  
incl. Fernbedienung, wasserdicht und  
tauchfähig, Ø 7,6 cm  
**26,99 EUR** 8073016





**POWER STEEL POOL-SET**

Stahlkonstruktion, mit Sicherheitsleiter und Chemikaliendosierer und Filterkartusche, Maße: L 404 x B 201 x H 100 cm  
**479,99 EUR** 8075436



**POOL-BODENSCHUTZFLIESEN SET, 9 STCK.**

Farbe: blau, 9 Fliesen á 50 x 50 cm (ca. 2,25 m²)  
**14,99 EUR** 8075402



**POWER STEEL OVAL POOL-SET**

Stahlkonstruktion, mit Filterpumpe, Filterkartusche und Chemikaliendosierer, Farbe: grau, oval, Maße: L 305 x B 200 x H 84 cm  
**349,99 EUR** 8366280



**POWER STEEL SWIM VISTA POOL-SET**

Stahlkonstruktion, mit Filterpumpe, 2 Filterkartuschen, Sicherheitsleiter, Abdeckhaube, Chemikaliendosierer und 2 integrierten Fenstern, Farbe: Moderne Rattan-Optik, oval, Maße: L 427 x B 250 x H 100 cm  
**579,99 EUR** 8463008



 Klappbares Verdeck!



**FRAME POOL SET MIT VERDECK**  
mit Filterpumpe, Filterkartusche, Sicherheitsleiter,  
Farbe: Lichtgrau, Maße: Ø 366 x 100 cm  
**499,99 EUR** 8601470

 \*Auch in Rattan-Optik erhältlich!



**REPARATUR-KLEBEBAND**  
**EASY FIX EXTRA STARK, TRANSPARENT**  
schnelle, einfache Reparatur von Lecks z. B. an  
Pools, über und unter Wasser einsetzbar,  
zuschneidbar, Rolle 10 x 150 cm  
**15,99 EUR** 10,66 / MTR 8793564



**STAHLRAHMEN-POOL**

Stahlkonstruktion, mit Filterpumpe und Filterkartusche, Farbe: grau

Maße (ca.) in cm	Art.-Nr.	Filterpumpe	Filterkartusche	Sicherheitsleiter	Abdeckhaube	Preis in EUR
Ø 305 x H 76	8075359	x	x	-	-	159,99
Ø 366 x H 76	8075301	x	x	-	-	189,99
Ø 366 x H 100	8199595	x	x	x	-	299,99
Ø 366 x H 100 *	8210062	x	x	x	-	299,99
Ø 366 x H 122	8199607	x	x	x	x	429,99
Ø 457 x H 107	8210193	x	x	x	x	429,99
Ø 427 x H 122	8296196	x	x	x	x	439,99



 LED-Design mit Farbwechsel!



**STEEL PRO MAX**

robustes, 3-lagiges DuraPlusT -Material, PVC-Band sorgt für extra Stabilität der Seitenwände, Komplet-Set mit Filterpumpe, LED-Design, rund, Maße: Ø 457 x 107 cm  
**499,99 EUR** 8794031





Polar Pals Play Center



**POLAR PALS PLAY CENTER**

Maße: 134 x 131 x 73 cm

**24,99 EUR** 8794033



1

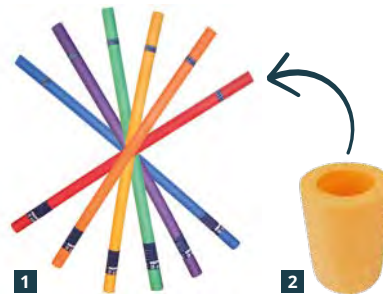

1

2

**1 WASSERNUDEL**

Maße: Ø 7 cm x L 160 cm, in verschiedenen Farben

**3,49 EUR** 8063069

**2 VERBINDUNGSSTÜCKE**

für Wassernudel, Maße: Innendurchmesser: 6,4 cm,

L 14 cm, Farbe: gelb

**1,79 EUR** 585973

*Planschvergnügen  
für die ganze Familie!*



**KAJAK HYDRO-FORCE**

aus reißfestem Inflata-Shield-Material, 3 Luftkammern, max. Belastbarkeit 180 kg, für 2 Personen, inkl. 1 Paar Paddel, Handpumpe, Tragetasche und Reparaturflicken,

Maße: 331 x 88 x 45 cm

**149,99 EUR** 8794030



**FILL N FUN PLANSCHBECKEN ODYSSEY\***

Maße: Ø 183 x H 38 cm

**19,99 EUR** 8075268



**FAMILY-POOL\***

2 Ringe, Farbe: türkis/weiß

Maße: L 201 x B 150 x H 51 cm **24,99 EUR** 8075257

Maße: L 262 x B 175 x H 51 cm **29,99 EUR** 8075321



**FAMILY POOL LAGUNE\***

2 Ringe, Farbe: blau/weiß, Maße: L 262 x B 157 x H 46 cm

**29,99 EUR** 8210143

\*phthalatfrei





**WASSERSPIELZEUG**

in verschiedenen Ausführungen finden Sie bei uns im Markt



**LUFTMATRATZE RETRO BEATS\***

2 Luftkammern, Maße: L 168 x B 104 x H 23 cm  
**19,99 EUR** 8601517



**LUFTMATRATZE COLOR LOUNGE\***

Maße: L 173 x B 64 x H 16 cm  
**9,99 EUR** 8099892



**SCHWIMMRING DONUT\***

in verschiedenen Farben, Maße: Ø 94 x H 24 cm  
**7,99 EUR** 8153607



**WASSERRUTSCHE LAMA**

2 Rutschbahnen, integrierte Sprinkler mit Gartenschlauchanschluss, kleines Landebecken, 2 aufblasbare Lama-Wellenreiter, Maße: L 488 x B 138 cm  
**29,99 EUR** 8248347



**SCHWIMMRING UNICORN\***

Maße: L 110 x B 80 x H 71 cm  
**9,99 EUR** 8248340



**SCHNORCHEL-SET**

besteht aus Tauchmaske, Schnorchel und Schwimmflossen  
**Größe: 37 - 41** **13,99 EUR** 8794034  
**Größe: 41 - 46** **17,99 EUR** 8794032

\*phthalatfrei





#### SICHERHEITSLAITER

Stahlrohr-Gestell, Farbe: grau, für Becken bis H 1,07 m, max. Belastung: 150 kg

**109,99 EUR** 8063177

## Alles für die Poolpflege



#### BODENSAUGER DUO

2 Absaugbürsten (Boden- und Eckbürste), Schmutz-auffangbeutel, für Aluminium-Teleskopstange (nicht im Lieferumfang enthalten), sowohl für den Anschluss am Gartenschlauch als auch zum Anschluss an die Filteranlage (4 m³/Std.) zu verwenden, für Pools bis 15.000 L geeignet

**29,99 EUR** 125580



#### BODENSAUGER STANDARD

incl. Kescher, Schmutzfangbeutel und Schlauchanschlussstück

**49,99 EUR** 125670



#### BODENBÜRSTE, LANG

seitlich gebogen

**13,99 EUR** 125595

➤ Für Informationen zur Poolpflege und Zubehör steht Ihnen unser Fachpersonal gerne zur Verfügung!

➤ Mehr Auswahl an Poolpflegemitteln und Zubehör erhalten Sie bei uns im Markt!



#### STARTER POOL-REINIGUNGS-SET

Set bestehend aus: manuellem Bodensauger in Krokodilform, Aufsteckstange, L 2,5 m, Schlauch, Bodenkescher, Reinigungsschwamm und Thermometer

**39,99 EUR** 8073069



#### 1 SCHWIMMBAD-THERMOMETER

incl. Befestigungsschnur, L 17 cm

**6,99 EUR** 125623

#### 2 AUFSTECK-LAUBKESCHER

aus Kunststoff

**9,99 EUR** 125685

#### 3 ALU-TELESKOPSTANGE, 3-TLG.

robust und zuverlässig, verstellbar, Maße: L 120 - 360 cm

**27,99 EUR** 125679



#### SPEZIAL-RANDREINIGERBÜRSTE

mit Kunststoff-Halter

**6,99 EUR** 125547



#### CHLORDOSIERSCHWIMMER

ausziehbar für 20 g Tablette

**6,99 EUR** 19,42 EUR/ KG 8793562





**WASSERPFLEGE  
GRUNDAUSSTATTUNGS-SET  
CHLOR/MAXIPACK, 5,2 KG\***  
44,99 EUR 8,65 EUR / KG 8057652



## Poolpflege leicht gemacht!



- 1 CHLORSTABILISATOR, 1 KG\***  
langsam löslich, vermindert übermäßigen Chlorverbrauch, pH-neutral  
**10,99 EUR** 319822
- 2 CHLOR SCHNELL-TABS, 1 KG\* (B)**  
à 20 g, schnelllöslich, ideal für Stoßchlorung  
**14,99 EUR** 8396119
- 3 CHLOR-SCHNELL-GRANULAT, 1,2 KG\* (A/B)**  
**13,99 EUR** 11,66 EUR / KG 8396123
- 4 CHLOR-LANGZEIT-TABLETTEN, 1,2 KG\* (A/B)**  
à 200 g, für Dauerdesinfektion  
**14,99 EUR** 12,49 EUR / KG 8396130



- 5 MONATS-SET CHLOR\***  
vorpportionierte Beutel, zur Desinfektion und Algenverbeugung, für Pools bis 12.500 m<sup>3</sup>  
**19,99 EUR** 8129159
- 6 MONATS-SET SAUERSTOFF\***  
vorpportionierte Beutel, zur Desinfektion und Algenverbeugung, für Pools bis 12.500 m<sup>3</sup>  
**19,99 EUR** 8129162



- 1 ALGENSCHUTZMITTEL, 1 L\*\* (A/B)**  
schaumarm  
**8,99 EUR** 8057641
- 2 ALGENSCHUTZMITTEL, 1 L\* (B)**  
schaumfrei  
**9,99 EUR** 8396122

Algenschutzmittel: Algen dienen als Nährboden für Bakterien. Um eine einwandfreie, hygienische Wasserqualität zu gewährleisten, ist es unerlässlich, Becken und Wasser algengfrei zu halten. Durch die vorbeugende Dosierung sparen Sie Desinfektionsmittel.

- 3 COMBI-TABLETTEN, 1,2 KG\* (A/B)**  
zur Desinfektion, Algenschutz und Flockung  
**14,99 EUR** 12,49 EUR / KG 8396133

- 4 PH-PLUS GRANULAT, 1,2 KG\* (A/B)**  
**8,99 EUR** 7,49 EUR / KG 8396125
- 5 PH-MINUS GRANULAT, 1,8 KG\* (B)**  
**7,99 EUR** 4,44 EUR / KG 8396118

Das Wichtigste bei der Wasserpflege ist der pH-Wert. Er beeinflusst alle Faktoren des Beckenwassers und sollte stets im Idealbereich von 7,0 - 7,6 liegen, denn hier erreichen alle Wasserpflege-Produkte bei geringster Einsatzmenge ihr maximales Wirkungspotential.

- 6 POOL KLAR, 1 L\***  
zur Trübungs-beseitigung  
**10,99 EUR** 8057626

\*Biozide sicher verwenden, vor Gebrauch stets die Kennzeichnung und Produktinformation lesen. Mehr Informationen zur Poolpflege finden Sie auf [www.summer-fun.info](http://www.summer-fun.info)!

A: Artikel auch im 3 L/3 kg Gebinde erhältlich  
B: Artikel auch im 5 L/5 kg Gebinde erhältlich





### SCHLAMMSAUGER PONDOMATIC

Spezialsauger für Teiche und Pools, 1400 Watt, incl. 4 m Saugschlauch, 2 m Ablaufschlauch und 3 Saugdüsen, 30 L Tank, vollautomatische Aktivierung und Entleerung durch eingebaute Zeitsteuerung  
**149,99 EUR** 114722



### TEICH-SCHUTZVLIES 200 G/M<sup>2</sup>

200 cm breit, Farbe: weiß, schützt die Teichfolie zuverlässig gegen Steine und Durchwurzelung  
**m<sup>2</sup> 3,49 EUR** 8054001

## Rund um den Gartenteich



### TEICHBECKEN PE 150

fertiggeformte Kunststoffbecken, Abmessung: L 120 x B 80 x H 45 cm  
**44,99 EUR** 658667



### TEICHBECKEN PE 250

fertiggeformte Kunststoffbecken, Abmessung: L 135 x B 92 x H 54 cm  
**74,99 EUR** 658663



### ALFAFOL TEICHFOLIE 0,5 MM ODER 1,0 MM

einschichtig, UV-beständig, schweißnaht-, kälte- und verrottungsbeständig, Farbe: schwarz, in verschiedenen Breiten  
**m<sup>2</sup> ab 3,59 EUR** 313421



In verschiedenen Breiten lieferbar!

### STEINFOLIE

robuste Dekofolie mit PVC-Vlies-Beschichtung auf der Unterseite, für Wasserfälle und Bachläufe sowie zur naturnahen Ufergestaltung  
**sand** lfm. ab **14,99 EUR** 534028  
**granit-grau** lfm. ab **14,99 EUR** 652080



### PVC FOLIENKLEBER, 250 ML

Hochleistungs-Unterwasserkleber, fisch- und pflanzenverträglich, für 1 m<sup>2</sup> Fläche  
**18,99 EUR** 75,96 / L 259299





**i** In verschiedenen Größen erhältlich!

#### PFLANZKORB TEXTIL

viereckig, verrottungsbeständig aus robustem Textil, Maße: z. B. 18 x 18 x 18 cm  
ab **2,69 EUR** 174125



#### PVC-FOLIEN-REPARATUR-SET

Hochleistungs-Unterwasserkleber, fisch- und pflanzengerecht, mit Tülle und PVC-Folienstück (Maße: 20 x 40 cm)  
**17,99 EUR** 114787



**i** In verschiedenen Größen erhältlich!

#### NEOPREN TEICHHANDSCHUHE

gegen kalte Hände, schützt beim Arbeiten im und am Wasser  
**19,99 EUR** 8670515



*Alles für den  
perfekten Gartenteich!*



#### ALGENKESCHER

mit feinmaschigem Netz zum Entfernen von feinen Algen und Pflanzenresten, Maschenweite 0,3 mm  
**klein**

Maße: 25 x 17 cm, mit Aluminiumstiel, Stiellänge: 88 cm  
**10,99 EUR** 534023

#### groß

Maße: 38 x 26 cm, mit Teleskopstiel aus Aluminium, Stiellänge: 74 - 140 cm  
**18,99 EUR** 534035



**i** Verstellbarer Kopf für bequemes Arbeiten!

#### TEICHSCHERE FLEXICUT

2 in 1 Teichschere, die beim Schneiden das Schnittgut gleichzeitig festhält, Stiellänge: 158 cm  
**44,99 EUR** 174127





Garantiert klares Wasser!

### PONTEC MULTICLEAR SET 5000 DURCHLAUFFILTER-SET

Mehrkammerfilter-Set mit 4 unterschiedlichen Filtermedien für Teiche bis zu 5000 L, effektive Beseitigung von Schwebelagen durch integriertes 7 Watt UVC-Vorklärgerät, inkl. 1500 L/Std. Filterpumpe sowie 3 m Schlauch und allen Anschlüssen

**179,99 EUR** 685416



*Klares Wasser und gute Sicht -  
so bleibt der Teich gesund!*



Kann bis zum Deckel eingegraben werden!



### BIOPRESS SET 4000 DRUCKFILTER-SET

für garantiert klares Wasser durch die Kombination von Filter, Pumpe und UVC-Technik, geeignet für Teiche bis 4 m<sup>3</sup>, ideal zur Speisung höher gelegener Bachläufe, inkl. 7 Watt UVC Vorklärer, 4,5 m 3/4" Schlauch und Filterpumpe mit 1500 L/Std.

**219,99 EUR** 304920



Besonders einfache Wartung durch Reinigungshandgriffe!



### BIOSMART SET 7000 DURCHLAUFFILTER-SET

garantiert klares Wasser durch die Kombination aus mechanisch-biologischer Reinigung und effektiver UVC-Technik (9 Watt UVC-Vorklärgerät gegen Schwebelagen), Anzeigen für Verschmutzungsgrad und Wassertemperatur, Fördermenge der integrierten Filterpumpe: 2500 L/Std, inkl. 3 m Schlauch

**309,99 EUR** 549540



### FILTRAL UVC 1500 UNTERWASSERFILTER

Multitalent für kleine Teiche bis 1,5 m<sup>3</sup> mit Klarwassergarantie, Unterwasserfilter mit 5 Watt UVC und 3 höhenverstellbaren Wasserspielen, Fördermenge max. 560 L/Std., max. Förderhöhe 0,9 m, 18 Watt, regulierbares Abzweigstück zum Betreiben von Wasserspeiern oder kleinen Bachläufen

**99,99 EUR** 8201498



Für eine deutlich bessere Wasserqualität und Sichttiefe durch direkte Schmutzentfernung an der Oberfläche!

### SWIMSKIM 25 SKIMMER

schwimmender Oberflächenabsauger für Teiche bis max. 25 m<sup>2</sup> Wasseroberfläche, integrierte 40 Watt Pumpe, Förderleistung max. 2500 L/Std., einfache Reinigung durch bequeme Korbentnahme

**144,99 EUR** 598604





## Sinnvolle Accessoires für Ihren Gartenteich



1 + 2 mit 4 unterschiedlichen Düsen!

### 1 PONTEC PONDOVARIO 750 WASSERSPIELPUMPE

Fördermenge 720 L/Std., sehr geringe Leistungsaufnahme (9 Watt), Teleskopverlängerung und 4 Fontänenaufsätze (Kelch, Vulkan, Glocke, Strahlen), feine Filterschlitz verhindern das Verstopfen des Wasserspiels, integrierter Thermoschutz gegen Überhitzen  
**31,99 EUR** 313422

### 2 PONTEC PONDOVARIO 1500 WASSERSPIELPUMPE

25 Watt, max. Fördermenge 1500 L/Std., inkl. schwenkbarer Teleskopverlängerung mit 4 unterschiedlichen Düsen und Kugelgelenk, abnehmbare Feinfilterschlitz für die Speisung von kleinen Bachläufen  
**44,99 EUR** 537005

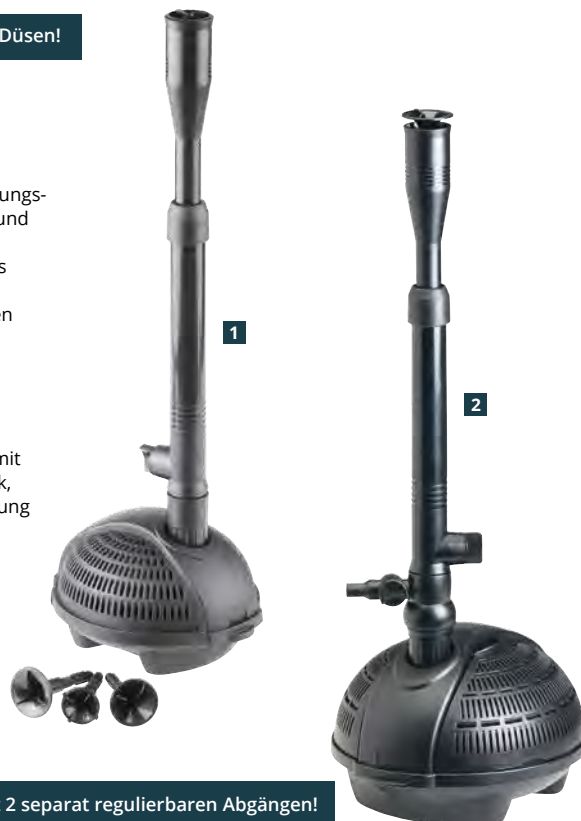

Mit 2 separat regulierbaren Abgängen!

**pontec**



### PONDOSTAR LED RING COMPACT

LED-Ring zur warmweißen Beleuchtung von Fontänen, 9 energieeffiziente, warmweiße LEDs mit einem Gesamtstromverbrauch von nur 2 Watt, für den Einsatz über und unter Wasser, auch für größere Quellsteine geeignet, inkl. 12-V-Sicherheitstrafo  
**39,99 EUR** 8812535



### PONTEC PONDOSTAR LED STRAHLER

mit einem äußerst energieeffizienten 3 Watt Einzelstrahler für faszinierende Lichtblicke in Ihrem Garten, für den Einsatz über und unter Wasser geeignet, inkl. 1 LED-Strahler Trafo und Kabel  
**49,99 EUR** 8670506



### PONTEC PONDOSTAR LED 3ER SET

geeignet für den Einsatz über und unter Wasser, die energieeffizienten 3 x 1 Watt Strahler sind über 120° schwenkbar, inkl. 12-V-Sicherheitstrafo und Kabel  
**59,99 EUR** 8670523

Zur Sauerstoffanreicherung im Teich! Wertvoll für Pflanzen und Tiere!



### PONTEC PONDODAIR 900 LUFTPUMPEN-SET

12 Watt Pumpe, incl. 2 x 5 m Schlauch und 2 Ausströmersteine, Leistung max. 900 L/Std.  
**59,99 EUR** 8001947

Äußerst sparsam im Stromverbrauch dank energieeffizientem Motor!

**Oase**



### AQUAMAX ECO CLASSIC 2500E BACHLAUFPUMPE

23 Watt, Fördermenge max. 2600 L/Std., Förderhöhe max. 2,20 m, Grobschmutzförderung bis zu 8 mm Korngröße  
**164,99 EUR** 8201483





*Solarwasserspiele  
Einfach zu installieren, ohne Stromanschluss!*



**PONDOSOLAR LED ISLAND**

Solarstrompumpe inkl. 4 verschiedenen Wasserbildern bis 50 cm Höhe und warmweißer LED-Beleuchtung, zu 100 % angetrieben durch Sonnenenergie dank 28 kleiner Solarfelder und hochwertiger Oberfläche aus Glas, je nach Akkuladestatus läuft die Pumpe mit Licht abends bis zu 6 Std.

**44,99 EUR** 8812536



**PONTEC PONDOSOLAR 150**

Solarpumpen-Set mit 4 verschiedenen Düsenköpfen, 6 V Pumpe, 150 L/Std., inkl. 5 m Kabel und 1,4 Watt Solarpanel  
**42,99 EUR** 653960



**PONTEC PONDOSOLAR 250 CONTROL**

Solarpumpen-Set mit 4 verschiedenen Düsenköpfen, LED Beleuchtung und Fernbedienung, 7 - 9,5 V Pumpe, 250 L/Std., inkl. 5 m Kabel und 3 Watt Solarpanel

**87,99 EUR** 8053978







## Teichfutter & Teichpflege



**TETRA POND SPECIAL MIX, 5 L**  
3 Hauptfutter in Stickform für eine abwechslungsreiche Ernährung, optimale Nährstoffzusammensetzung für eine vollwertige, biologisch ausgewogene Ernährung, gute Aufnahme und hohe Verdaulichkeit, für die tägliche Fütterung aller Teichfische ideal geeignet  
**14,99 EUR** 3,00 EUR/ L 8283771



**TETRA POND STICKS, 7 L**  
ideales Hauptfutter für die tägliche Fütterung aller Teichfische, schwimmfähige Sticks, enthalten alle lebensnotwendigen Nährstoffe, Spurenelemente und Vitamine, leicht verdaulich und belasten das Wasser nicht  
**19,49 EUR** 2,78 EUR/ L 307763



**TETRA POND MULTI MIX, 4 L**  
Hauptfutter-Mix aus verschiedenen Futtersorten, Flockenfutter für junge und kleine Fische, absinkende Wafer für am Boden lebende Teichfische, Gammaruskrebse als Leckerbissen für alle Fische  
**18,99 EUR** 4,75 EUR/ L 643621



**TETRA POND COLOUR STICKS, 4 L**  
hochwertiges, schwimmendes Hauptfutter für farbenprächtige Teichfische, erste Ergebnisse schon nach wenigen Wochen sichtbar  
**15,99 EUR** 4,00 EUR/ L 643634



**1 TETRA POND ALGOFIN, 250 ML**  
wirkt effektiv bei Fadenalgen, Schweb- und Schmieralgen, beugt Algenwachstum vor, vernichtet die Algen nach zwei bis drei Wochen, besonders einfach und präzise zu dosieren.  
**13,99 EUR** 55,96 EUR/ L 619581



**2 TETRA POND ALGOFREE, 250 ML**  
bekämpft effektiv Schwebalgen, vernichtet langfristig Fadenalgen, beugt einer Algenblüte im Frühjahr vor, wirkt zuverlässig innerhalb von wenigen Tagen.  
**13,99 EUR** 55,96 EUR/ L 728228

**1** Algenbekämpfungsmittel vorsichtig verwenden. Vor Gebrauch stets Etikett und Produktinformationen lesen!



**3 TETRA POND ALGOREM, 250 ML**  
wirkt innerhalb von 24 Stunden gegen grünes Wasser, klareres Wasser bereits nach wenigen Stunden, beugt weiterem Algenwachstum vor, entfernt den Algenährstoff Phosphat.  
**16,99 EUR** 67,96 EUR/ L 8117507



**4 TETRA POND FADENALGENSCHUTZ, 250 ML**  
schützt Kunststoffoberflächen und Mauerwerk im Teich vor dem Bewuchs von Faden- und Schmieralgen, Hochleistungs-Mikroorganismen bauen die abgestorbenen Fadenalgen ab und unterstützen nachhaltig das biologische Gleichgewicht im Teich.  
**20,99 EUR** 83,96 EUR/ L 8443642





# Klar-/Schmutzwasser- und Regenfasspumpen

Artikel	Leistung	Fördermenge max.	Förderhöhe max.	Besonderheit	Art.-Nr.	Preis in EUR	
<b>1</b> KLARWASSER-TAUCHPUMPE GC-SP 2768	270 Watt	6800 L/Std.	5,5 m	mit Schwimmerschalter, Förderung von Fremdkörpern bis 5 mm Ø	181699	<b>49,99</b>	Einhell
<b>2</b> KLARWASSER-TAUCHPUMPE 9000	300 Watt	9000 L/Std.	6 m	mit Schwimmerschalter	8368665	<b>62,99</b>	GARDENA
<b>3</b> SCHMUTZWASSERPUMPE GC-DP 3325	330 Watt	9500 L/Std.	6 m	mit Schwimmerschalter, Förderung von Fremdkörpern bis 5 mm Ø	8461777	<b>59,99</b>	Einhell
<b>4</b> SCHMUTZWASSERPUMPE GE-DP 7935 N-A LL ECO	750 Watt	19500 L/Std.	9 m	für Klar- und Schmutzwasser, Förderung von Fremdkörpern bis 35 mm Ø, Aquasensor Technologie	8812745	<b>139,99</b>	Einhell
<b>5</b> SCHMUTZWASSER-TAUCHPUMPE 20000 AQUASENSOR	750 Watt	20000 L/Std.	9 m	max. Korndurchmesser 35 mm	8368668	<b>159,99</b>	GARDENA
<b>6</b> REGENFASSPUMPE 4700/2 INOX	550 Watt	4700 L/Std.	23 m	Schwimmerschalter, integrierter Vorfilter und Teleskoprohr mit Regulier-/Absperrventil	8247374	<b>104,99</b>	GARDENA

i 2 in 1 Kombipumpe für Klar- und Schmutzwasser!



i Zum Bewässern mit z. B. Regnern, Spritzen und Brausen! Zum Um- und Auspumpen!





Separate Einfüll-/Ablassschraube!

2

Passendes Zubehör finden Sie auf Seite 168.



1

## Vielseitige Möglichkeiten mit der richtigen Gartenpumpe

Artikel	Leistung	Fördermenge max.	Förderhöhe max.	Ansaughöhe max.	Art.-Nr.	Preis in EUR	
<b>1</b> GARTENPUMPE GC-GP 6538	650 Watt	3800 L/Std.	36 m	8 m	498040	<b>64,99</b>	Einhell
<b>2</b> GARTENPUMPE 4100 SILENT	550 Watt	4100 L/Std.	36 m	8 m	8597935	<b>109,99</b>	GARDENA
<b>3</b> GARTENPUMPE 4300 SILENT	650 Watt	4300 L/Std.	43 m	8 m	8597801	<b>149,99</b>	GARDENA
<b>4</b> GARTENPUMPE 5600 SILENT+	900 Watt	5600 L/Std.	47 m	8 m	8597916	<b>239,99</b>	GARDENA
<b>5</b> AKKU-GARTENPUMPE AQUINNA 36/30 SOLO	2 x 18 Volt notwendig (Akku und Ladegerät nicht im Lieferumfang enthalten)	3000 L/Std.	26 m	8 m	8244774	<b>119,99</b>	Einhell

Separate Einfüll-/Ablassschraube!

**POWER X-CHANGE**



3



4



5



- Separate Einfüll-/Ablassschraube
- äußerst effizient und leise
- Pumpengehäuse aus Edelstahl
- 2 Ausgänge, einer davon schwenkbar
- integrierter Feinfilter!
- Pumpenlaufwerk wassergekühlt

Akkus, Ladegeräte und weitere Einhell Akku-Gartengeräte finden Sie auf den Katalogseiten 188 -189.







\* bei Registrierung auf [www.gardena.com/registration](http://www.gardena.com/registration) innerhalb von 3 Monaten nach Kauf

**i** Keramikabdichtung - automatische Ein-/Ausschaltung - Thermo Stop

# Hauswasserwerke und Hauswasserautomaten

Für die automatische Wasserversorgung, zur Gartenbewässerung, Grundwasserförderung sowie zum Fördern, Auspumpen und Umwälzen von Klarwasser. Mit Druckschalter. Für weitere Informationen fragen Sie bitte unser Fachpersonal.

Artikel	Leistung	Fördermenge	Förderhöhe	Ansaughöhe	Besonderheit	Art.-Nr.	Preis in EUR	
<b>1</b> Hauswasserwerk GC-WW 6538	650 Watt	max. 3800 L/Std.	max. 36 m	max. 8 m	Tankinhalt: 20 L	498041	<b>119,99</b>	
<b>2</b> Hauswasserwerk 3700/4	800 Watt	max. 3700 L/Std.	max. 41 m	max. 7 m	Tankinhalt: 19 L	8368674	<b>169,99</b>	
<b>3</b> Hauswasserautomat GC-AW 6333	630 Watt	max. 3300 L/Std.	max. 36 m	max. 8 m	mit Druckschalter	8055267	<b>134,99</b>	
<b>4</b> Haus- & Gartenautomat 3500/4	800 Watt	max. 3500 L/Std.	max. 40 m	max. 7 m	mit Druckschalter	8197998	<b>209,99</b>	



**3**

**i** Integrierter, elektronischer Trockenlaufschutz!



**4**

**i** Outdoortauglich - ermöglicht Standort im Freien!



\* bei Registrierung auf [www.gardena.com/registration](http://www.gardena.com/registration) innerhalb von 3 Monaten nach Kauf

**i** integrierter Vorfilter - automatische Ein-/Ausschaltung - Trockenlaufsicherung - LED-Infoanzeige

**5**



**SAUGSCHLAUCH**  
transparenter Gewebeslauch 1" mit Stahldraht, mit Messing Ansaugkorb und 1" Messing Anschlussstück  
4 m lang **48,99 EUR** 311043  
7 m lang **59,99 EUR** 311292

**6**



**6 VORFILTER**  
schützt Hauswasserwerke, Gartenpumpen und Hauswasserautomaten vor Verschmutzungen 12 cm, max. Durchflussmenge 4000 L/Std.  
**35,99 EUR** 311242

**VORFILTER**  
25 cm, max Durchflussmenge 4300 L/Std.  
**42,99 EUR** 311159

**i** Pos 5 + 6: Zubehör ist passend auch für Pumpen auf Katalogseite 167!



1



2

Artikel	Leistung	Fördermenge max.	Förderhöhe max.	Ansaughöhe max.	Besonderheit	Art.-Nr.	Preis in EUR
1 Gartenpumpe P 2000 G	450 Watt	2000 L/Std.	30 m	8 m	Antriebswelle aus Edelstahl	313711	<b>109,99</b>
2 Gartenpumpe P 3300 G	900 Watt	3300 L/Std.	45 m	8 m	Antriebswelle aus Edelstahl	313708	<b>139,99</b>
3 Hauswasserwerk HWW 4000/25 G	1100 Watt	4000 L/Std.	46 m	8 m	Tankinhalt 24 L	313709	<b>249,99</b>
4 Klarwassertauchpumpe TP 7500 SI	300 Watt	7500 L/Std.	6,5 m	-	mit Schwimmerschalter	266901	<b>189,99</b>
5 Schmutzwasser-Tauchpumpe PS 7500 S	450 Watt	7500 L/Std.	5 m	-	mit Schwimmerschalter	689978	<b>159,99</b>
6 Kombi Tauchpumpe TPS 14000 S	770 Watt	14000 L/Std.	8,5 m	-	Flachsaugend bis 1 mm	689975	<b>189,99</b>

3



4



5



6



**i** Fördert Fremdkörper bis ca Ø 30 mm!

**i** Einsetzbar für Klar- oder Schmutzwasser. Im Klarwasserbetrieb flachsaugend bis 1mm!

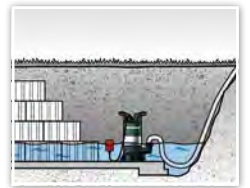

**i** Messerschutzköchler

**i** Akku und Ladegerät optional erhältlich!



**i** Kombinierbar mit allen 18 V-Akkupacks und Ladegeräten der CAS Marken: [www.cordless-alliance-system.com](http://www.cordless-alliance-system.com)

**AKKU-HECKENSCHERE**

Modell	HS 18 LTX 45	HS 18 LTX 55	HS 18 LTX 65
Motorleistung	18 V	18 V	18 V
Schnittlänge	43 cm	53 cm	63 cm
Schnittstärke bis Ast-Ø:	19 mm	19 mm	19 mm
Art.-Nr.	8469289	8469285	8469288
Preis in EUR	<b>124,99</b>	<b>134,99</b>	<b>149,99</b>



**BASIS-SET 2 X 2.0 AH**  
bestehend aus: 2 x Li-Power Akkupack 18 V/2,0 Ah und Ladegerät SC 30  
**114,99 EUR** 8788331





**i** Inkl. umfangreichem Zubehör zum Bewässern von bis zu 20 Pflanzen.

**SET SOLAR-BEWÄSSERUNG AQUABLOOM**

Steuereinheit mit integriertem Solarpanel, Timer und elektrischer Pumpe, 14 wählbare Programme, manuelle Bewässerungsfunktion, solarbetriebene Steuerung mit integrierter, elektronischer Pumpe saugt das Wasser an und verteilt es an die Pflanzen

**109,99 EUR** 8247350



**i** Wie oben, Inkl. 1 x Wasserreservoir 10,5 L (erweiterbar)

**SET SOLAR-BEWÄSSERUNG AQUABLOOM**

Set inkl. 10,5 L Wasserreservoir

**134,99 EUR** 8463211



# Urlaubs- und Balkonbewässerung



**HAHNVERBINDER FÜR INDOOR-WASSERHÄHNE**

zum schnellen An- und Abkuppeln des Original GARDENA Systems, leichte Montage direkt am Indoor-Wasserhahn, inkl. Montagehilfe

**13,99 EUR** 8247402



**i** Berstdruck 22 bar.



**LIANO LIFE 1/2'**

flexibler PVC-Innenschlauch, Textil-Außenmantel, vormontiert komplett mit Original GARDENA Systemteilen, Reinigungsspritze und Hahnverbindern, 20 m Set

**49,99 EUR** 8597873



**i** Berstdruck 35 bar.



**LIANO XTREME 1/2'**

flexibler PVC-Innenschlauch, extrem robuster Textil-Außenschlauch, vormontiert komplett mit Original GARDENA Systemteilen, Reinigungsspritze und Hahnverbindern, 20 m Set

**59,99 EUR** 8597948



**LIANO SCHLAUCHAUFBEWÄHRUNG TAPFIX**

passende Schlauchaufbewahrung für Textilschlauch Liano, inkl. Hahnanschlussstück, werkzeuglose und schnelle Montage direkt am Wasserhahn

**17,99 EUR** 8463179



# Jeden Tropfen zählt

## CLEVER BEWÄSSERN - WASSER EFFIZIENT NUTZEN

Wasser ist eine wertvolle Ressource, mit der schonend umgegangen werden muss: **Jeder Tropfen zählt.** Eine effiziente Bewässerung des Gartens ist deshalb besonders wichtig. Die cleveren Bewässerungslösungen von GARDENA versorgen die einzelnen Pflanzen mit der richtigen Menge an Wasser. Nicht zu viel und nicht zu wenig. Diese Art der Bewässerung spart nicht nur Wasser, sondern trägt gleichzeitig zum optimalen Wachstum der Pflanzen bei.

## EINE EFFIZIENTE BEWÄSSERUNG

- spart Geld
- stärkt Wachstum und Gesundheit der Pflanzen
- spart Zeit und ist somit komfortabler

Effiziente Bewässerungslösungen von Gardena helfen, Ihre Pflanzen richtig zu versorgen und zu pflegen.

Mehr erfahren unter: [www.gardena.com/de/c/service/beratung/bewaerungssysteme-beratungscenr/micro-drip-system](http://www.gardena.com/de/c/service/beratung/bewaerungssysteme-beratungscenr/micro-drip-system)



## GARDENA® Micro-Dripsystem



### WASSERSPARENDE ART DER BEWÄSSERUNG

spart bis zu 70 % der Wasserressourcen und bringt das Wasser direkt dorthin, wo es gebraucht wird.

### EINFACH UND FLEXIBEL ZU INSTALLIEREN

vielseitig einsetzbar dank patentierter Verbindung und spezieller Rohrtechnik.

### KOMFORTABEL UND ZEITSPAREND

in Kombination mit einer Bewässerungssteuerung wird komfortabel bewässert und es bleibt Zeit für andere Aufgaben.

Erweiterbar mit weiteren Komponenten des Micro-Drip-Systems und allen GARDENA Bewässerungssteuerungen.

Wasserangaben pro Tropfen 1,6 L / Std. je 30 cm.



### TROPFBEWÄSSERUNG START-SET FÜR TERRASSEN

für mehr als 30 Topfpflanzen

#### Inhalt:

1 Basisgerät 1000, 15 m Verlegerohr Flex 13 mm, 5 Rohrhälter 13 mm, 10 Verbinder 13 mm, 2 Verschlussstopfen 13 mm, 20 m Verteilerrohr 4,6 mm, 20 Rohrhälter 4,6 mm, 5 Verschlussstopfen 4,6 mm, 5 T-Stücke 4,6 mm, 3 Regulier- und Absperrventile 4,6 mm, 10 regulierbare Endtropfer, 20 Reihentropfer, 1 Reinigungsnadel

**69,99 EUR** 8597794



### TROPFBEWÄSSERUNG-SET GEMÜSE-/PFLANZREIHE

für 15 m Pflanzreihe, zur wassersparenden Wurzelbewässerung von kleinen Pflanzreihen bis 15 m oder für empfindliche Nutz- und Zierpflanzen z. B. Tomaten, incl. Tropfrohr mit Tropfern alle 30 cm

#### Inhalt:

1 Basisgerät 1000, 15 m Tropfrohr und Zubehör, Wasserabgabe pro Tropfer: 1,6 L/Std. je 30 cm

**27,99 EUR** 8047111



### TROPFBEWÄSSERUNG SET HECKE/STRÄUCHER (25 M)

für 25 m Pflanzreihe (z. B. Hecken oder Randbepflanzungen), zur ober- und unterirdischen Verlegung

#### Inhalt:

1 Basisgerät 1000, 25 m Tropfrohr 13 mm (1/2"), 15 Rohrhälter 13 mm (1/2"), 1 Verschlussstopfen 13 mm (1/2")

**59,99 EUR** 2,40 / MTR 8597892



### TROPFBEWÄSSERUNG SET HECKE/STRÄUCHER (50 M)

für 50 m Pflanzreihe (z. B. Hecken oder Randbepflanzungen), zur ober- und unterirdischen Verlegung

#### Inhalt:

1 Basisgerät 1000, 50 m Tropfrohr 13 mm (1/2"), 1 Verschlussstopfen 13 mm (1/2")

**79,99 EUR** 1,60 / MTR 8597940

Einen Micro-Drip Systemplaner finden Sie unter: <https://mds.gardena.com/de/start/terrace>



# GARDENA *Sinnvoll und effizient bewässern!*

## GARDENA QUALITÄTSSCHLÄUCHE

mit Power Grip-Profil für die perfekte Verbindung von Schlauch und Schlauchstück, druckbeständig und formstabil durch Spiralgewebe, verknotet und verdreht nicht.



	COMFORT FLEX SCHLAUCH 13 MM (1/2")	COMFORT HIGHFLEX SCHLAUCH 13 MM (1/2")	PREMIUM SUPERFLEX SCHLAUCH 13 MM (1/2")
Länge	20 m	20 m	20 m
Berstdruck	25 bar	30 bar	35 bar
Art.-Nr.	276082	276051	276095
Preis in EUR	<b>34,99</b> 1,75 EUR / M	<b>37,99</b> 1,90 EUR / M	<b>49,99</b> 2,50 EUR / M

ⓘ Auch in 19 mm (3/4") und anderen Längen verfügbar.

ⓘ Schläuche ohne Systemteile.



RollUP S - L

### GARDENA WAND-SCHLAUCHBOXEN UND GARTEN-SCHLAUCHBOXEN

sofort einsatzbereit, mit Original GARDENA Systemteilen und Spritze, Qualitätsschlauch und Anschlusschlauch, incl. Wandhalterung mit Schrauben, Dübeln und Montagehilfe, bzw. incl. Erdspieß

ⓘ Integrierter Frostschutz, Schlauchführung, integrierte Zubehöraufbewahrung, Diebstahlschutz, Nachtropfstopp.



RollUP M

	ROLLUP S	ROLLUP M/L	ROLLUP L	ROLLUP M
Schlauchlänge	15 m (11 mm)	25 m (13 mm)	30 m (13 mm)	20 m (11 mm)
für Gartengröße	kleine und Terrassen	mittel/groß	mittel/groß	groß
Montage	Wand	Wand	Wand	frei im Garten platzierbar
schwenkbar	um 180°	um 180°	um 180°	um 360°
Art.-Nr.	8368662	8368586	8368623	8368683
Preis in EUR	<b>109,99</b>	<b>159,99</b>	<b>179,99</b>	<b>149,99</b>

ⓘ Mit Erdspieß aus Metall zum Befestigen im Erdreich! Flexibel im Garten platzierbar.

### CLASSIC WAND-SCHLAUCHTROMMEL 50 SET

komplett mit 20 m Classic-Schlauch 13 mm (1/2"), anschlussfertig mit Original Gardena-Systemteilen und Spritze, incl. Wandhalterung, Dübel und Schrauben  
**64,99 EUR** 300580



ⓘ Zum Befestigen an der Wand oder zum mobilen Einsatz im Garten.

ⓘ Höhenverstellbarer Griff!  
• Abgewinkelter Schlauchanschluss!  
• Nachtropfstopp!



**SCHLAUCHWAGEN CLEVERROLL M METALL**  
robuster Schlauchwagen, komfortabel und standsicher durch ausklappbaren Standfuß, für max. 60 m 13 mm (1/2"), 50 m 15 mm (5/8") oder 35 m 19 mm (3/4") Schlauch, (o. Schlauch)  
**74,99 EUR** 8198000



**SCHLAUCHWAGEN CLEVERROLL S SET**  
komplett mit 20 m Classic-Schlauch 13 mm (1/2"), Original GARDENA Systemteilen und Spritze  
**59,99 EUR** 8149330





**i** Der Duschspaß für heiße Tage.

**GARTENDUSCH**

leicht aufzustellen: direkt in den Rasen oder in einen Gartenschirmständer stecken, mit Regulier- und Absperrventil  
**22,99 EUR** 298952



**i** Weicher Brausestrahl zum Bewässern, Stechstrahl zum kraftvollen Reinigen.

**COMFORT GIESSSTAB**

schwenkbarer Brausekopf, Wassermenge absperrrbar und regulierbar, Länge: 90 cm, mit Aufhängemöglichkeit  
**29,99 EUR** 8047119



**COMFORT BRAUSE**

ideal zum Bewässern von Beeten und größeren Flächen, Wasserdurchfluss stufenlos regulierbar  
**29,99 EUR** 8047145



**i** Mit „Sofort Bewässern“ + „Safe Stop“ Funktion.

**i** Abnehmbare und wetterbeständige Bedieneinheit.

**MADE IN GERMANY**



**BEWÄSSERUNGSSTEUERUNG FLEX**

für automatische und wassersparende Gartenbewässerung, einfache Einstellung von Startzeit, Dauer, Frequenz, extra kurze Bewässerungsdauer möglich (1 Sek. - 99 Min.)  
**52,99 EUR** 8197983

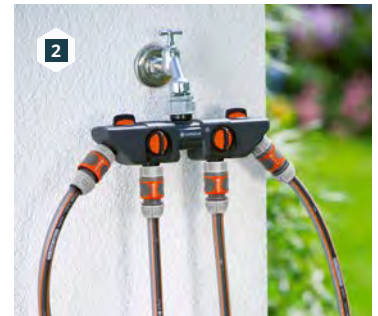
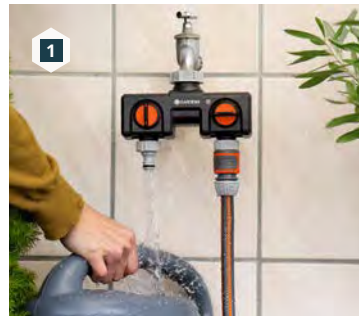

**MEHRWEG-VERTEILER**

Anschlussmöglichkeit am Wasserhahn, Wasserdurchfluss regulier- und absperrrbar, passend für zwei GARDENA Bewässerungscomputer oder -uhren

**1 2-WEGE-VERTEILER**

zum Betrieb von bis zu 2 Anschlussgeräten  
**24,99 EUR** 684317

**2 4-WEGE-VERTEILER**

zum Betrieb von bis zu 4 Anschlussgeräten  
**34,99 EUR** 684360



**i** Extra breite Füße für stabilen Halt.

**VIERECKREGNER**

für gleichmäßige Bewässerung, individuelle Einstellung der Reichweite, entnehmbares Schmutzsieb.



Viereckregner	<b>3 AQUA S</b>	<b>4 AQUAZOOM M</b>	<b>5 AQUAZOOM L</b>
Berechnete Fläche	90 - max. 220 m <sup>2</sup>	9 - max. 250 m <sup>2</sup>	28 - max. 350 m <sup>2</sup>
Reichweite	7 - max. 17 m	3 - max. 18 m	7 - max. 21 m
Sprengbreite	max. 13 m	3 - max. 14 m	4 - max. 17 m
Art.-Nr.	8247354	8247340	8247378
Preis in EUR	<b>19,99</b>	<b>34,99</b>	<b>44,99</b>





**AZURA 2IN1 REGENSPEICHER**  
230 L, graphite grey, mit integrierter Pflanzschale, inkl. Kunststoff Auslaufhahn, Maße: Höhe 114 cm, Ø 59 cm  
**119,99 EUR** 8794133



**REGENWASSERSPEICHER VASO 2IN1 DECOR**  
Farbe: zinkgrau 220 L, Maße: Höhe 120 cm, Ø 58 cm  
**139,99 EUR** 8148440

*Wasser ist kostbar!  
Regenwasser verwenden und gleichzeitig  
bares Geld sparen!*



**SLIM WOOD DECOR WANDTANK**  
330 Liter, graphite grey, inkl. Kunststoff Auslaufhahn und Windsicherung, Maße: H 182 x B 58 x T 37 cm  
**149,99 EUR** 8794135

**1 REGENFASS VINO**  
in Form eines rustikalen Holzfasses, mit täuschend echt wirkendem 3D Decor in Holzoptik, abnehmbarer Deckel zur Wasserentnahme mit integrierter Kindersicherung im Deckel, Farbe: dunkelbraun  
**250 L**, Maße: Höhe 93 cm, Ø 65 cm  
**129,99 EUR** 167238  
**400 L**, Maße: Höhe 105 cm, Ø 78 cm  
**239,99 EUR** 8055784

**2 REGENSPEICHER MADERA**  
in moderner 3D Holzoptik braun, abnehmbarer Deckel zur Wasserentnahme mit integrierter Kindersicherung im Deckel, zwei Gewindeanschlüsse 19 mm (¾") für die Montage des Auslaufhahns sowie zur Restentleerung mit dem Universalschlauch-Set (nicht im Lieferumfang), inkl. Kunststoff- Auslaufhahn, 220 L, Maße: Höhe 93 cm, Ø 57 cm  
**159,99 EUR** 8368082



## PASSENDES ZUBEHÖR



**i** Die schräge Hahnstellung erleichtert das Befüllen von Gießkannen!

**DESIGN CHROM AUSLAUFHAHN 3/4"**  
passt ideal zu modernen Regenwasserbehältern, Chrom poliert, inkl. Teflonband  
**29,99 EUR** 167242



**i** Für jeden oberirdischen Tank geeignet!

**UNIVERSAL-SCHLAUCH-SET 3/4"**  
Set zum vollständigen Entleeren und Wasserstandsanzeige von oberirdischen Regenspeichern, bestehend aus 2,15 m Flexschlauch, Kunststoffhahn, Bohrer und Montagezubehör  
**24,99 EUR** 499242



**i** Bohren - Stecken - Fertig!



**REGENSAMMLER SPEEDY**  
patentierter Fallrohrfilter für das Füllen von Regenwasserbehältern, unschlagbar schnell am Fallrohr zu montieren, ein im Absperrhahn integrierter Filter reinigt das Regenwasser  
**39,99 EUR** 499241



# Wasser

ist das Medium, das den Klimawandel für uns alle erlebbar macht. Noch herrscht in Deutschland keine Wasserknappheit, jedoch sinken die Grundwasserspiegel bereits flächendeckend. Durchschnittlich verbraucht jeder Bürger 130 l Trinkwasser pro Tag. Bereits kleine Schritte reichen aus, um den persönlichen Wasserfußabdruck positiv zu verändern.

Mit Produkten von GRAF können in Privathaushalten bis zu 50 % Trinkwasser durch Regenwasser ersetzt werden. Bereits heute sparen GRAF Kunden mit Regenwassernutzung weltweit täglich 208 Mio. Liter kostbares Trinkwasser ein – so viel wie der tägliche Bedarf der Großstadt München.

## Sparen Sie bis zu 50 % Trinkwasser

### Regenwassernutzung

- schont den Geldbeutel
- bietet eine konstant gute Wasserqualität
- schont die Grundwasservorräte
- entlastet die Kläranlagen und Kanalnetze, da bei starken Regenereignissen Spitzenbelastung abgeschwächt oder verzögert werden



## Regenwassernutzung ist aktiven Umweltschutz!



Abbildung ähnlich

**1 REGENWASSER-FLACHTANK PLATIN**  
Volumen 1500 L, minimale Einbautiefe, dadurch geringe Einbauzeit und -kosten, (o. Tankabdeckung), grundwasserstabil, Anschlussöffnungen mit vormontierten Lippendichtungen DN 110  
**879,99 EUR** 652329

**2 TELESKOP-DOMSCHACHT MINI**  
stufenlos einstellbare Erdüberdeckung über Tankrücken von 455 - 655 mm, 5° neigbar, inkl. Kunststoffabdeckung mit Kindersicherung, Farbe: rasengrün  
**159,99 EUR** 652379

**i** Weitere Artikel zum Wassersparen und Beratung erhalten Sie im Markt!

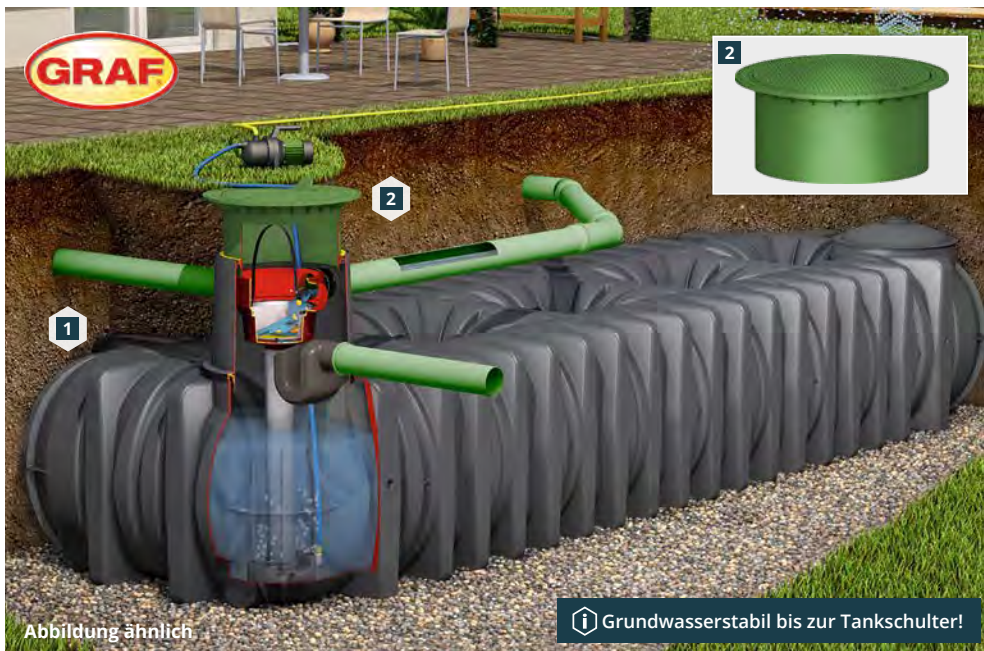
**i** Inklusive Schachtverlängerung und Tankabdeckung!



**i** Passende Drucktauchpumpen finden Sie bei uns im Markt!

**FLAT S FLACHTANK 1500 L**  
Komplett-Set: Domschacht 360 Grad drehbar für variablen Einbau, inkl. kürzbarer Schachtverlängerung, inkl. begehbaren und kindersicherer Tankabdeckung, anschlussfertig durch vormontierte Lippendichtungen DN 110  
**859,99 EUR** 8128340





IBC Tanks in verschiedenen Größen,  
Preis auf Anfrage

### UV-SCHUTZFOLIE

passend für 1000 L IBC Tank,  
LDPE 100% recyclingfähig, mit  
praktischen Einschnitten bzw.  
Aussparungen für Hahn, Staplergabeln  
oder den Zugang von Oben

**29,99 EUR** 8166303

Abb. zeigt 1000 L Tank

## IBC Tanks und Zubehörteile

Weitere Anschlüsse finden Sie  
bei uns im Markt!

Als zusätzlicher Absperrhahn,  
abgehend von einem hersteller-  
seitig verbauten IBC-Hahn.



### IBC KUGELHAHN METALL 3/4"

als zusätzlicher Absperrhahn,  
abgehend von einem herstellerseitig  
verbauten IBC-Hahn mit S60x6 Gewinde,  
dient zum leichtgängigen sowie  
kontrollierten Entleeren des IBC Tank

**15,99 EUR** 8166286



### ADAPTER KLEINER HAHN

Kunststoffhahn zum Verschrauben an  
einem vorhandenen IBC-Auslaufhahn  
mit S60x6 Gewinde, dient zum leicht-  
gängigen sowie kontrollierten Entleeren  
des IBC Tank

**12,99 EUR** 8166304



### IBC-KUGELHAHN 75 MM DN50

Ersatzhahn, passend für IBC Tanks mit  
Anschlussgewinde S75x6, mit verbauter  
Kugel im Innern zum leichten Betätigen  
des Hahnes

**34,99 EUR** 8166345



### AUSLAUFSTUTZEN, 2-TLG. 45°

mit Überwurfmutter S60x6 Gewinde,  
zum raschen Entleeren von IBC Tanks,  
Stutzen mit 45° Beugung

**8,99 EUR** 8166293



### SCHNELLKUPPLUNGS-ADAPTER

festе Mutter S60x6 Gewinde,  
zum einfachen Anschluss von gängigen  
Bajonett-Kupplungen am IBC Tank

**9,99 EUR** 8166288



### IBC-ERSATZSCHRAUBKAPPE

Standard-Schraubkappe mit  
S60x6 Gewinde zum Verschließen von  
IBC-Auslaufventilen

**5,99 EUR** 8166358



### ADAPTER MIT FLEXIBLEM AUS- GIESSER

Flexibler Ausgießer (ca. 20 cm) mit  
S60x6 IG Anschluss zum IBC, ideal zur  
Befüllung von Gießkannen, Kanistern,  
Eimern usw.

**12,99 EUR** 8166353



### ADAPTER VON 2" AUF 3/4" SCHLAUCHANSCHLUSS

Adapter für den direkten Anschluss von  
Schläuchen an einen IBC

**12,99 EUR** 8166331





**KÄRCHER**

So geht moderne Hochdruckreinigung!

Pos. 1 - 3: Integrierter Ansaugmechanismus für Reinigungsmittel



HOCHDRUCKREINIGER	<b>1</b> K 3 CLASSIC	<b>2</b> K 4 CLASSIC	<b>3</b> K 5 CLASSIC
Anschlussleistung	1,6 kW	1,8 kW	2,1 kW
Druck max.	20 - 120 bar	20 - 130 bar	20 - 145 bar
Fördermenge max.	380 L/h	420 L/h	500 L/h
Flächenleistung	25 m²/h	30 m²/h	40 m²/h
Hochdruckschlauch	6 M	6 M	8 M
integrierter Wasserfeinfilter	ja	ja	ja
Teleskopgriff	ja	ja	ja
Dreckfräser	ja	ja	ja
Art.-Nr.	8881192	8881196	8881194
Preis in EUR	<b>119,99</b>	<b>184,99</b>	<b>279,99</b>

## Zubehör für Hochdruckreiniger



**TLA 4 TELESKOPSTRAHLROHR**  
ausziehbar zwischen 1,2 und 3,7 m, um 180° verstellbares Gelenk, zum einfachen Reinigen auch an schwer zugänglichen Stellen. Befestigung sämtlicher Kärcher HD-Pistolen ist ganz bequem möglich.  
**109,99 EUR** 8379360

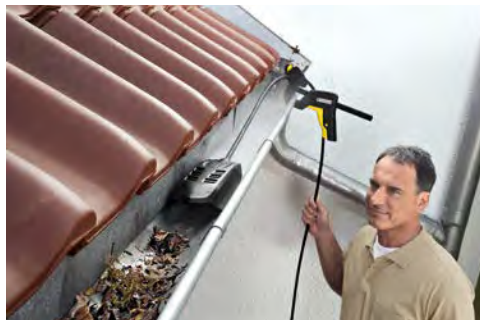

**PC 20 DACHRINNEN- UND ROHRREINIGUNGS-SET**  
Das Dachrinnen- und Rohrreinigungs-Set arbeitet von ganz alleine - mit Hochdruck. Abflüsse, Rohrverstopfungen und Dachrinnen lassen sich mühelos reinigen, incl. 20 m Schlauch mit Knickschutz.  
**97,99 EUR** 350390



**ROHRREINIGUNGS-SET**  
zum Reinigen von Rohren, Abflüssen und Fallrohren zur wirksamen Befreiung von Verstopfungen  
**PC 7,5** mit 7,5 m Schlauch (o. Abb.) **74,99 EUR** 173059  
**PC 15** mit 15 m Schlauch **94,99 EUR** 173060



**STEIN- UND FASSADENREINIGER, 5 L**  
entfernt mühelos Fett, Öl, Ruß, Staub und Algen  
**17,99 EUR** 660203



# KÄRCHER



## NASS- UND TROCKENSAUGER WD 2 PLUS V-12/4/18 C

1000 Watt, 12 L Kunststoffbehälter, Blasfunktion, 1,8 m Saugschlauch, Patronenfilter, Nass-/Trockensaugdüse Clips, Fugendüse, Vliesfilterbeutel  
**72,99 EUR** 8469283

**i** Extrem saugstark und energieeffizient!



## NASS- UND TROCKENSAUGER WD 3 V-17/4/20

1000 Watt, 17 L Kunststoffbehälter, Blasfunktion, Patronenfilter, 2 m Saugschlauch, Nass-/Trockensaugdüse Clips, Vliesfilterbeutel, Fugendüse  
**89,99 EUR** 8469280

**i** Herausragende Filterreinigung und patentierte Filterentnahmetechnik!



## NASS- UND TROCKENSAUGER WD 5 V-25/5/22

1100 Watt, 25 L Kunststoffbehälter, Blasfunktion, Flachfilter, 2,2 m Saugschlauch, umschaltbare Nass-/Trockensaugdüse, Fugendüse, Vliesfilterbeutel  
**184,99 EUR** 8469284

## AKKU-FENSTERSAUGER WV 2 PLUS N

um mühelosen und streifenfreien Reinigen von Fenstern, Spiegel, Fliesen und anderen glatten Oberflächen, Akkulaufzeit ca. 35 Min., Absaugdüsen 280 + 170 mm, inkl. Sprühflasche mit Microfaser-Wischbezug und 20 ml Fensterreiniger-Konzentrat  
**79,99 EUR** 8881195

**i** Komfortables Handling, kein Tropfwasser dank Absaugung"



## VERLÄNGERUNGSSET FÜR KÄRCHER AKKU-FENSTERSAUGER, TELESKOPIERBAR

bestehend aus 2 Teleskopstangen, eine mit flexiblem Gelenk zur Aufnahme des Fenstersauger sowie einem Einwischer mit Mikrofasertuch, ausziehbar von 0,6 bis 1,5 m  
**48,99 EUR** 8211321

**i** Hohe Fenster mühelos reinigen!

**i** Passend zum Fenstersauger WV 2 Plus N



## DAMPFREINIGER SC 1 EASYFIX

kompakter 2-in-1-Dampfmopp, für die schnelle, chemiefreie Reinigung zwischendurch, inkl. Bodendüse EasyFix, 1200 Watt, max. Dampfdruck 3 bar, Aufheizzeit: 3 Min., Tankinhalt 0,2 L, Kindersicherung, umfangreiches Zubehör  
**137,49 EUR** 8881193



## AUTOINNENREINIGUNGS-SET

Zubehör-Set für Kärcher Home & Garden Nass- und Trockensauger, zur komfortablen Autoinnenreinigung auch an schwer erreichbaren Stellen, inkl. 1,5 m Verlängerungsschlauch, 1 Fugendüse, 1 Autodüse, 2 Saugpinsel und Mikrofasertuch  
**57,99 EUR** 8297081

**i** Zubehörset für alle Kärcher Home & Garden Nass- und Trockensauger geeignet.





**Einhell**

**POWER X-CHANGE**



**i** Weitere Einhell Akku-Geräte aus der Power X-Change Familie finden sie auf Katalogseite 188-189.

**i** Akku und Ladegerät optional erhältlich!

**AKKU-KEHRMASCHINE TE-SW 18/610 LI SOLO**  
für 18 V Akku, Arbeitsbreite: 61 cm, 20 L Schmutzfangbehälter, 2 Seitenbürsten, Kehrleistung bis 1800 m<sup>2</sup>/Std.  
**194,99 EUR** 8369141



**i** inkl. Befestigungsmaterial!

**SAUBERER LICHTSCHACHT**

für ein Licht- oder Kellerschachtgitter, schnelle Montage, jederzeit abnehmbar, trittfest, licht- und luftdurchlässig, schützt effektiv vor Insekten- und Nagetieren, Aluminiumgewebe, max. Maß 50 x 125 cm, auch mit Edeltahlgewebe erhältlich  
**13,49 EUR** 603771



**DACHRINNENRAUPE Ø 12 CM**

zum Einlegen in die Regenrinne, verhindert die Verschmutzung durch Laub, Äste oder Dreck, Länge: 120 cm  
**5,99 EUR** 4,99 EUR / MTR 8007433

*Alles sauber mit Kehrmaschinen*



**i** inkl. 1 Paar Handschuhe Gr. M gratis

**LAUB- UND RASENSAMMLER**

rotierendes Bürstensystem, abnehmbarer Fangsack, einfache Höheneinstellung zum Anpassen an den Untergrund, geräuschlos - da ohne Motor, Arbeitsbreite: 49 cm  
**134,99 EUR** 8780264



**KÄRCHER**



**i** Abbildung zeigt Kehrmaschine S 4 Twin

**i** Ideal zum ganzjährigen Einsatz auf kleineren und schmalen Flächen. Sauberkeit bis zum Rand!

**KEHRMASCHINE S 4 TWIN**

Arbeitsbreite: 68 cm, mit 2 Seitenbesen für trockenes Kehrgut, Kehrgutbehälter 20 L, Kehrleistung bis max. 2400 m<sup>2</sup>/Std.  
**144,99 EUR** 8296343

**KEHRMASCHINE S 4**

(o. Abb.), Arbeitsbreite: 51 cm, mit 1 Seitenbesen, Kehrgutbehälter 20 L, Kehrleistung bis max. 1800 m<sup>2</sup>/Std.  
**124,99 EUR** 8296345





**Kombigerät:** Vertikutierer und Lüfter!

Empfohlen für Rasenfläche bis 300 m<sup>2</sup>

### ELEKTRO-VERTIKUTIERER-LÜFTER GC-SA 1231/1

1200 Watt, Arbeitsbreite 31 cm, leicht auswechselbare Lüfter- und Vertikutiererwalze, 28 L Fangsack, 3-stufige Arbeitstiefeinstellung  
**99,99 EUR** 8198911



Empfohlen für Rasenfläche bis 550 m<sup>2</sup>, je nach Akkukapazität

Weitere Einhell Akku Geräte finden Sie auf den Seiten 188 und 189.

### AKKU-VERTIKUTIERER-LÜFTER GE-SC 36/35 LI SOLO

für 2 x 18 V Akku, Arbeitsbreite 35 cm, kugelgelagerte Messerwalze mit 16 Edelstahlmessern, 3-stufige Arbeitstiefeinstellung  
**219,99 EUR** 8601098



### ELEKTRO VERTIKUTIERER COMBI CARE 38.4

1400 Watt, Arbeitsbreite: Vertikutieren 38 cm, Lüften 37 cm, Tiefeneinstellung zentral, stufenlos, incl. Vertikutierwalze und Lüfterwalze, Walzen einfach austauschbar, Fangbox 55 L, für Rasenflächen bis 800 m<sup>2</sup>  
**144,99 EUR** 8812847



Empfohlen für Rasenfläche bis 1200 m<sup>2</sup>

### BENZIN-VERTIKUTIERER/LÜFTER COMBI CARE 38 P COMFORT

1,3 kW, Arbeitsbreite: Vertikutieren 38 cm, Lüften 37 cm, Tiefeneinstellung 5-fach zentral, incl. Vertikutierwalze und Lüfterwalze, Walzen einfach austauschbar, Fangbox 55 L  
**329,99 EUR** 102590



### RASENROLLE

Arbeitsbreite 57 cm, Walzendurchmesser 32 cm, mit Sand oder Wasser befüllbar, max. Füllvolumen 46 L  
**79,99 EUR** 8151089



### PROFI VERTIKUTIERMIX, 2,0 KG

Kombinationsprodukt zur Bearbeitung lückiger, vermooster und verunkrauteter Rasenflächen, schnell nutzbar und trittfest, für ca. 100 m<sup>2</sup>  
**14,99 EUR** 7,50 EUR / 1 KG 8470844





**2+2 YEARS**  
★★★★★  
GARANTIE-  
VERLÄNGERUNG  
BEI ONLINE-REGISTRIERUNG  
[www.alko-garden.com](http://www.alko-garden.com)

**AL-KO**  
QUALITY FOR LIFE

**Einhell**

Empfohlen für Rasenfläche bis 800 m<sup>2</sup>

Mit Radantrieb!

Empfohlen für Rasenfläche bis 1400 m<sup>2</sup>



**2+2 YEARS**  
★★★★★  
GARANTIE-  
VERLÄNGERUNG  
BEI ONLINE-REGISTRIERUNG  
[www.alko-garden.com](http://www.alko-garden.com)

**AL-KO**  
QUALITY FOR LIFE

**Einhell**

Mit Radantrieb!

Empfohlen für Rasenfläche bis 1400 m<sup>2</sup>

Empfohlen für Rasenfläche bis 1800 m<sup>2</sup>

Inkl. 2,0 Ah Power X change Akku und Ladegerät!

## Benzinrasenmäher

	1	2	3	4
	<b>AL-KO</b> QUALITY FOR LIFE	<b>Einhell</b>	<b>AL-KO</b> QUALITY FOR LIFE	<b>Einhell</b>
	<b>Benzin-Rasenmäher Easy 4.20 P-S</b>	<b>Benzin-Rasenmäher GC-PM 46/5 S</b>	<b>Benzin-Rasenmäher Comfort 46.0 SP-A</b>	<b>Benzin-Rasenmäher GC-PM 51/3 S HW-E LI</b>
<b>Motorleistung</b>	140 ccm, 2,0 kW - 2900 U/Min.	132 ccm, 2,0 kW - 2900 U/Min.	123 ccm, 1,9 kW - 2800 U/Min.	70 ccm, 2,7 kW - 2900 U/Min.
<b>Schnittbreite</b>	42 cm	46 cm	46 cm	51 cm
<b>Fangeinrichtung</b>	50 L	65 L	60 L	70 L
<b>Schnitthöhenverstellung</b>	7-fach Zentral, 30 - 75 mm	9-fach Zentral, 25 - 80 mm	7-fach Zentral, 30 - 80 mm	6-fach Zentral 30 - 80 mm
<b>Radantrieb</b>	nein	ja	ja	ja
<b>empfohlene Rasenfläche</b>	bis ca. 800 m <sup>2</sup>	bis ca. 1400 m <sup>2</sup>	bis ca. 1400 m <sup>2</sup>	bis ca. 1800 m <sup>2</sup>
<b>Art.-Nr.</b>	8249028	8601094	8249013	8370366
<b>Preis in EUR</b>	<b>259,99</b>	<b>289,99</b>	<b>389,99</b>	<b>459,99</b>



**Einhell**

**POWER X-CHANGE**

Ohne Akku und Ladegerät!

Verschiedene Starter Kits mit Akku und Ladegerät im Markt erhältlich!

Incl. Akku 18 V - 4,0 Ah und Ladegerät!



# Akku-Rasenmäher

	<b>Einhell</b>	<b>GARDENA</b>	<b>Einhell</b>	<b>AL-KO</b> QUALITY FOR LIFE
	<b>1</b> AKKU-RASENMÄHER GE-CM 18/30 LI SOLO	<b>2</b> AKKU-RASENMÄHER POWERMAX 32/18V	<b>3</b> AKKU-RASENMÄHER RASARRO 36/34 (2 X 3,0 AH)	<b>4</b> AKKU-RASENMÄHER 38.2 LI COMFORT
Motorleistung	1 x 18 V Akku	1 x 18 V - 4,0 Ah Li-Ion Akku	2 x 18 V-3,0 Ah Li-Ion Akku	2 x 18 V - 4,0 Ah Li-Ion Akku
Schnittbreite	30 cm	32 cm	34 cm	38 cm
Fangeinrichtung	25 L	30 L	30 L	45 L
Schnitthöhenverstellung	3-fach Axial 30 - 70 mm	4-fach Zentral 35 - 65 mm	5-fach zentral 25 - 65 mm	6-fach Zentral 20 - 75 mm
empfohlene Rasenfläche	bis max. 150 m <sup>2</sup>	bis max. 200 m <sup>2</sup>	bis max. 300 m <sup>2</sup>	bis max. 300 m <sup>2</sup>
Art.-Nr.	8179907	8597903	8601130	8466085
Preis in EUR	<b>119,99</b>	<b>299,99</b>	<b>299,99</b>	<b>389,99</b>

Incl. 2 Akkus 18 V - 3,0 Ah und 2 Ladegeräte!



**GRATIS**  
**AKKU+ WOCHEN**  
vom 01.03. – 31.07.2024  
Beim Kauf von AL-KO 18 V Bosch Home & Garden Compatible-Geräten und / oder -Zubehör ab einem Einkaufswert von 129,90 € im Aktionszeitraum und Online-Registrierung bis spätestens 4 Wochen nach Aktionsende wird Ihnen nachträglich von AL-KO ein 2,5 Ah Akku gratis zugesandt. Online-Registrierung unter: [www.aliko-garden.de/akku-plus-wochen](http://www.aliko-garden.de/akku-plus-wochen)

**AL-KO 18V**   
BOSCH HOME AND GARDEN COMPATIBLE

3 in 1 Funktion: Mähen, Fangen und Mulchen!

Incl. 2 Akkus und Ladegerät!



**TOP SERVICE**  
**2+2**  
GARANTIEVERLÄNGERUNG  
BEI ONLINE-REGISTRIERUNG  
[www.aliko-garden.de](http://www.aliko-garden.de)





## Elektro-Rasenmäher

	<b>AL-KO</b> QUALITY FOR LIFE	<b>GARDENA</b>	<b>AL-KO</b> QUALITY FOR LIFE	<b>Einhell</b>
	<b>1</b> ELEKTRO-RASENMÄHER CLASSIC 3.22 SE	<b>2</b> ELEKTRO-RASENMÄHER POWERMAX 32/1200 G2	<b>3</b> ELEKTRO-RASENMÄHER 3.22 E EASY	<b>4</b> ELEKTRO-RASENMÄHER GC-EM 1500/36
Motorleistung	1000 Watt	1200 Watt	1200 Watt	1500 Watt
Schnittbreite	32 cm	32 cm	32 cm	36 cm
Fangeinrichtung	30 L	30 L	35 L	38 L
Schnitthöhenverstellung	3 Stufen 20 - 60 mm	4 Stufen 35 - 65 mm QuickFit Plus	6-fach Zentral 20 - 75 mm	Zentral 25 - 65 mm
empfohlene Rasenfläche	bis ca. 250 m <sup>2</sup>	bis ca. 300 m <sup>2</sup>	bis ca. 250 m <sup>2</sup>	bis ca. 600 m <sup>2</sup>
Art.-Nr.	219117	8597919	8466055	8601131
Preis in EUR	<b>89,99</b>	<b>119,99</b>	<b>134,99</b>	<b>149,99</b>





# AL-KO

QUALITY FOR LIFE

📍 Mit den App-fähigen Robolino®-Modellen wird der Garten intelligent gepflegt.

📱 Steuerung über die AL-KO in Touch App über ihr WLAN-Hausnetz oder über Amazon Alexa möglich!

**GRATIS**



**ROBOLINHO® GARAGE**  
vom 01.03. – 31.07.2024  
im Wert von 129,90 € bei Kauf eines AL-KO Robolinhos® geschenkt bekommen.  
Bei Online-Registrierung unter [www.alko-garden.de/robolinho-garagen-aktion](http://www.alko-garden.de/robolinho-garagen-aktion)



### ROBO-RASENMÄHER ROBOLINHO® 350 W

18 V / 2,2 Ah Lithium-Ionen Akku, Schnittbreite 200 mm, Schnitthöhenverstellung 25 - 55 mm, max. Steigung bis 30%, inkl. 100 m, Begrenzungskabel und 90 Bodennägel, für Rasenflächen bis 350 m<sup>2</sup>

**699,99 EUR** 8712818

### ROBO-RASENMÄHER ROBOLINHO® 550 W

20 V / 2,5 Ah Lithium-Ionen Akku, Schnittbreite 200 mm, Schnitthöhenverstellung 25 - 55 mm, max. Steigung bis 45%, inkl. 100 m Begrenzungskabel und 90 Bodennägel, für Rasenflächen bis 550 m<sup>2</sup>

**799,99 EUR** 8712819

**Sie möchten einen Rasenroboter kaufen?** Fragen Sie nach unserem Installationservice\*. Unser Fachpersonal berät Sie gerne. (\*In ausgewählten Märkten.)



## GARDENA

**Aktion Gratis Garage Gültig im Zeitraum:**

**01.04. - 31.05.2024**

- SILENO Mähroboter kaufen (ausgenommen SILENO minimo)
- Auf [gardena.com](http://gardena.com) registrieren und Kassenbeleg hochladen
- Gratis Garage wird direkt von GARDENA zu Ihnen nach Hause geschickt.



### MÄHROBOTER SMART SILENO CITY

18 V / 2,0 Ah Lithium-Ionen Akku, max. Flächenleistung bis 600 m<sup>2</sup>, Schnitthöhenverstellung 20 - 50 mm, max. Steigung bis 35%, inkl. 150 m Begrenzungskabel und 200 Bodennägel

**1.099,99 EUR** 8463230

📱 Steuerung über Gardena smart App. Kostenloser Download, keine Abonnementgebühren, verfügbar für Smartphone, Tablet und Web.





**NEU: Der Mähroboter ohne Begrenzungskabel.**  
 Dank integrierter Kamera und Hindernissensoren muss kein Begrenzungsdraht verlegt werden. Der Mähroboter erkennt physische Grenzen z. B. Mauern, Hecken oder Bäume sowie andere Untergründe wie Rindenmulch, Teer oder Steine.

**FREELEXO CAM 500 MÄHROBOTER**

18 V - 3,0 Ah Akku, integrierte Kamera zur Erkennung des Mähbereichs, Sicherheitssensoren dank Stoß-, Kipp- und Hebesensoren, programmierbare Mähzeiten, Diebstahlschutz durch PIN Code, Regensensor, 18 cm Schnittbreite, Schnitthöhenverstellung 20-60 mm, 25% max. Steigung, für Rasenflächen bis 500 m², automatische Rückkehr zur Ladestation  
**829,99 EUR** 8601087

*Alles für die perfekte Rasenpflege*

**DER BESTE FREUND DES RASENROBOTERS**

**FineCut 18V Akku Rasen- und Kantenschneider**

- Ideal für randnahe Arbeiten und Konturenschnitt
- Einstellbarer Holmwinkel
- Innovatives Doppelmessersystem
- Akkulaufzeit: 2,5 Ah: 40 min, 4,0 Ah: 70 min
- Kompletter Rasenschnitt von kleinen Gärten
- Kompatibel mit jedem BOSCH 18V POWER FOR ALL Akku (als Set inkl. 2,5 Ah Akku und Ladegerät oder als Bare Tool verfügbar)

ab **129,99**

**ALL 18V ALLIANCE**

**GLORIA**  
Geräte für Haus und Garten

**FINECUT 18V AKKU RASEN- UND KANTENSCHNEIDER**

Schnittbreite 250 mm, beste Schnittqualität mit innovativem Doppelmessersystem, einstellbarer Holmwinkel für ergonomisches Arbeiten auch unter Büschen und Sträuchern, kompatibel mit der Bosch 18V Power for all Akku Plattform, ohne Akku und Ladegerät  
**129,99 EUR** 8605721

**FINECUT 18V AKKU RASEN- UND KANTENSCHNEIDER**

wie vor, jedoch mit 18 V - 2,5 Ah Akku + Ladegerät  
**199,99 EUR** 8605722

**Die Revolution der Rasenpflege** - klein, kompakt und bester Schnitt, die ideale Ergänzung zum Rasenroboter für randloses Schneiden oder kleine Rasenflächen.



**DIE 18-V POWER VON GARDENA**

Die **POWER FOR ALL ALLIANCE** ist eine der größten markenübergreifenden Akku-Allianzen führender Hersteller weltweit und bietet Akku-Lösungen für das ganze Zuhause.

**VEREINIGT IN EINEM AKKU-SYSTEM**

Ein vielseitiges 18V Akku-System für alle Bedürfnisse rund um Haus und Garten, macht den Wechsel von drinnen nach draußen in den Garten einfach. Ein Akku kann in mehr als 70 Produkten für mehr als 100 verschiedene Anwendungen in Haus und Garten verwendet werden.

Als Mitglied und Mitgründer der **POWER FOR ALL ALLIANCE** bietet Gardena noch mehr Flexibilität bei der Anwendung eines Akku-Gerätes.

Alle **18V GARDENA POWER OF ALL Produkte** sind mit einer LED-Ladezustandsanzeige ausgestattet, die deutlich den Ladezustand des Akkus während der Nutzung anzeigt.



Ein Akku für mehr als 70 Geräte



**POWER FOR ALL ALLIANCE**  
Alle Vorteile auf einen Blick



Eines der größten markenübergreifenden Akku Systeme.



100 % Kompatibilität innerhalb der POWER FOR ALL ALLIANCE.



Größte Anwendungsvielfalt rund um das Zuhause.



System markenübergreifend flexibel um Geräte erweiterbar.



Platz sparen! Kosten sparen! Umwelt schonen!

**i** Alle Akku-Geräte optional im Set mit Akku und Ladegerät erhältlich!



**AKKU-TRIMMER EASYCUT 23/18V P4A SOLO**  
für 18 V Akku, Schnittkreis 23 cm, LED-Ladezustandsanzeige, ausklappbarer Pflanzenschutzbügel, Teleskopstiel, Stielneigungsverstellung, incl. 5 RotorCut Messer, (o. Akku und Ladegerät)  
**89,99 EUR** 8368612



**STARTER-KIT P4A PBA 18V/45 + AL 1830 CV**  
18 V - 2,5 Ah System Akku + Ladegerät  
**89,99 EUR** 8368599

**i** Aluminium Teleskoprohr (560-760 mm), Leistungsstufe regelbar, Edelstahlwelle mit Regulier- und Absperrventil, Timer-Funktion (5/10/15 Minuten).

**AKKU-REGENFASSPUMPE 2000/2 18V P4A SOLO**  
für 18 V Akku, max. Förderhöhe 20 m, max. Fördermenge 2000 L/Std., max. Akkulaufzeit max. 65 Min., (o. Akku und Ladegerät)  
**99,99 EUR** 8368670



**AKKU-KLARWASSER-TAUCHPUMPE 2000/2 18V P4A SOLO**  
für 18 V Akku, max. Förderhöhe 20 m, max. Fördermenge 2000 L/Std., Flachabsaugung bis ca. 5 mm, max. Korn-Ø 0,5 mm, Akkulaufzeit max. 65 Min., (o. Akku und Ladegerät)  
**89,99 EUR** 8368698



**AKKU-BLÄSER POWERJET 18V P4A SOLO**  
für 18 V Akku, Blasgeschwindigkeit max. 100 km/Std. einstellbar, LED-Ladezustandsanzeige, incl. Rohr und Düsenaufsatz, (o. Akku und Ladegerät)  
**94,99 EUR** 8368624

\*Nach Registrierung unter [gardena.com/registration](http://gardena.com/registration) innerhalb von 3 Monaten nach Kauf. Garantiebedingungen unter [gardena.com/warranty](http://gardena.com/warranty)





**AKKU-GRAS- UND STRAUCHSCHERE  
POWERCUT 20/18V P4A SOLO**

für 1 x 18 V Akkus, Schnittbreite Grasmesser 8 cm,  
Strauchmesser 20 cm  
**74,99 EUR** 8794262



*Kabellos und leistungsstark:  
Die besten Akku-Geräte*



**3 AKKU-RASENMÄHER POWERMAX 32/18V SOLO**  
für 1 x 18 V Akkus, Schnittbreite 32 cm, Fangeinrichtung 30 L,  
Schnitthöhenverstellung 4-fach zentral 35-65 mm  
**219,99 EUR** 8597911

**4 AKKU-RASENMÄHER POWERMAX 37/36V SOLO**  
für 2 x 18 V Akkus, Schnittbreite 37 cm, Fangeinrichtung 45 L,  
Schnitthöhenverstellung 4-fach zentral 35-65 mm  
**299,99 EUR** 8597860

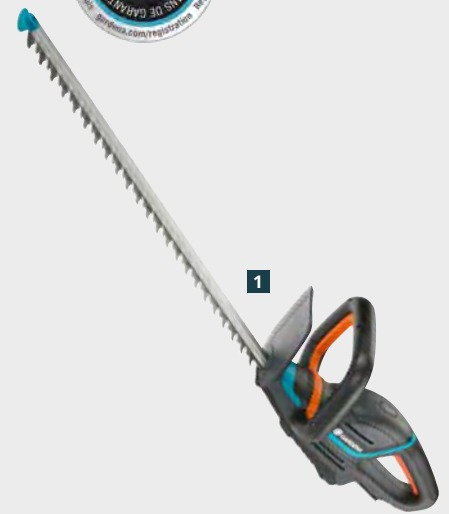

**1 AKKU-HECKENSCHERE COMFORTCUT  
50/18V P4A SOLO**

für 18 V Akku, Messerlänge: 50 cm, Messer-  
öffnung: 20 mm, LCD-Ladezustandsanzeige  
**109,99 EUR** 8368602

**2 AKKU-HECKENSCHERE COMFORTCUT  
60/18V-P4A SOLO**

für 18 V Akku, Messerlänge: 60 cm, Messer-  
öffnung: 20 mm, LCD-Ladezustandsanzeige  
**129,99 EUR** 8368719



\*Nach Registrierung unter [gardena.com/registration](https://gardena.com/registration) innerhalb von 3 Monaten nach Kauf. Garantiebedingungen unter [gardena.com/warranty](https://gardena.com/warranty)



**30 TAGE  
GARANTIE**  
GELD  
ZURÜCK  
BEI ONLINE-REGISTRIERUNG

**3 JAHRE  
GARANTIE**  
EINHELL  
PRODUKTE  
BEI ONLINE-REGISTRIERUNG



**POWER-X-CHANGE STARTER KITS 18 V**  
z.B. Twin Starter Kit: 2 x Li-Ionen Akku 18 V / 4,0 Ah und Ladegerät, Ladezeit 75 Min. 8496337



**i** Akkus und Ladegeräte erhalten Sie in verschiedenen Ausführungen bei uns im Markt!

*1 Akku - 1000 Möglichkeiten!  
Kabellose Freiheit für Werkstatt und Garten!*



**AKKU-KETTENSÄGE GP-LC 36/35 LI-SOLO**  
2 x 18 V Akku notwendig, Schnittlänge 33 cm, automatische Kettenschmierung, werkzeuglose Kettenspannung und Kettenwechsel  
**149,99 EUR** 8198901



**AKKU-GRAS- UND STRAUCHSCHERE GC-CG 18 LI-SOLO**  
für 18 V Akku, Grasmesser 10 cm breit, Strauchmesser 20 cm lang, werkzeugloser Messerwechsel, Softgrip  
**54,99 EUR** 8102811

**i** Akku und Ladegerät optional erhältlich! Gilt für alle Artikel auf dieser Seite!





Wechselbare Bürsten!

**AKKU-FUGENREINIGER GE-CC 18 LI SOLO**  
für 18 V Akku, stufenlos verstellbarer zweiter Handgriff, stufenlos teleskopierbarer Führungsholm, Bürsten Ø 10 cm, zum mühelosen Entfernen von Unkraut und Moos in Plattenfugen, incl. 1 Nylonbürste und 1 Stahlbürste  
**59,99 EUR** 8102822



**AKKU-HOCHENTASTER GE-LC 18 LI T SOLO**  
für 18 V Akku, Schnittlänge 170 mm, Motorkopf 7-fach neigbar, Hauptgriff 4-fach neigbar, Alu-Teleskopstiel von 183 - 277 cm ausziehbar, werkzeuglose Kettenspannung und Kettenwechsel  
**119,99 EUR** 498047



**AKKU-TELESKOP-HECKENSCHERE GE-HH 18/45 LI T SOLO**  
für 18 V Akku, Schnittlänge 400 mm, Zahnabstand 16 mm, Motorkopf 7-fach neigbar, stufenlos arretierbarer Alu-Teleskopstiel, verstellbarer Zusatzhandgriff mit Schnellverschluss  
**119,99 EUR** 8198893



**AKKU-HECKENSCHERE GC-CH 1846 LI SOLO**  
für 18 V Akku, Schnittlänge 460 mm, max. Schnittstärke 11 mm, Stoßschutz mit Halterung für Wandmontage, incl. Köcher  
**64,99 EUR** 111672



**AKKU-UNIVERSALBLÄSER GC-CL 18/1 LI E-SOLO**  
für 1 x 18 V Akku, Luftstrom 210 km/h, elektronische Drehzahlregulierung  
**39,99 EUR** 8370373

**AKKU-RASENTRIMMER GC-CT 18/24 LI SOLO**  
für 18 V Akku, stufenlos teleskopierbarer Alu-Führungsholm, mit Zusatzhandgriff, Schnittbreite Messer 24 cm, incl. 20 Kunststoffmesser  
**49,99 EUR** 8151125

**AKKU-SENSE AGILLO 36/255 BL-SOLO**  
für 2 x 18 V Akkus, elektronische Drehzahlregulierung, Schnittbreite Messer: 25,5 cm, Schnittbreite, Faden: 30 cm, incl. Fadenspule mit Tippautomatik und 3-Zahn Messer  
**179,99 EUR** 8151127





XL = 10 cm höhere Arbeitshöhe als SmallCut 300/23



Frontgriff individuell einstellbar, Stielneigungsverstellung, Pflanzenschutzbügel

	<b>1</b> <b>Turbotrimmer SmallCut 300/23</b>	<b>2</b> <b>Turbotrimmer SmallCut Plus 350/23</b>	<b>3</b> <b>Turbotrimmer EasyCut 450/25</b>
Motorleistung	300 Watt	350 Watt	450 Watt
Schnittkreis-Ø	23 cm	23 cm	25 cm
Schneidtechnik	1-Fadentechnik	1-Fadentechnik	1-Fadentechnik
Fadenlänge	6 m	6 m	6 m
Fadennachstellung	Tipp-Automatik	Tipp-Automatik	Tipp-Automatik
Teleskopstiel	nein	nein	ja
Art.-Nr.	8047154	8047134	8247386
<b>Preis in EUR</b>	<b>39,99</b>	<b>49,99</b>	<b>62,99</b>



Mit Messer + Fadenspule! Bike-Griff verstellbar! Mit Tragegurt!

**AL-KO**  
QUALITY FOR LIFE

**2+2 YEARS**  
\*\*\*\*\*  
GARANTIE-VERLÄNGERUNG  
BEI ONLINE-REGISTRIERUNG

**4 BENZIN-MOTORSENSE BC 223 L-S**  
2-Takt-Motor, Leistung 0,70 kW, Schnittbreite 41 cm, Schneidtechnik: Doppelfaden 2,0 mm mit Tipp-Automatik  
**119,99 EUR** 8202426

Mit teilbarem Schaft zum komfortablen Transport

**5 BENZIN-MOTORSENSE BC 223 B**  
2-Takt-Motor, Leistung 0,70 kW, Schnittbreite Messer 25 cm, Faden 41 cm, Schneidtechnik: Doppelfaden 2,4 mm mit Tipp-Automatik  
**159,99 EUR** 8202427

ASPEN Treibstoffe erhalten Sie im Markt!

**6 ASPEN TREIBSTOFFE**  
Alkylatbenzin für Garten Motorgeräte, Boote und andere landbasierte 4-Takt-Motoren, Lagerfähigkeit bis 5 Jahre ohne Qualitätsverlust



Allrounder zur Baum-, Hecken- und Gartenpflege

**GARTENPFLEGE-SET GPS 1001 41**  
2-Takt-Motor, Leistung 1,2 kW, Set bestehend aus: Freischneideraufsatz, Schnittbreite 255 mm, Trimmeraufsatz: Schnittbreite 480 mm, Tippautomatik, Heckenscherenaufsatz: 180° neigbar, Schnittlänge 435 mm, Astkettensägenaufsatz: Schnittlänge: 300 mm, Verlängerung passend für alle Anbauteile, komfortables Tragegurtsystem  
**199,99 EUR** 8361117





Alle Heckenscheren mit Anschlagsschutz - schützt die Messer bei bodennahem Schneiden.

Lasergeschnittene Präzisionsmesser

	1 Elektro-Heckenschere EasyCut 420/45	2 Elektro-Heckenschere EasyCut 450/50	3 Elektro-Heckenschere EasyCut 500/55	4 Elektro-Heckenschere ComfortCut 550/50
Motorleistung	420 Watt	450 Watt	500 Watt	550 Watt
Messerlänge	45 cm	50 cm	55 cm	50 cm
Messeröffnung	18 mm	18 mm	18 mm	27 mm
Art.-Nr.	8047105	8047133	8047132	8102679
Preis in EUR	79,99	99,99	119,99	159,99

## Elektro-Heckenscheren & Akku-Grasscheren



Li-Ion POWER +

**SET AKKU-GRASSCHERE + STIEL + RÄDER**  
3,6 V Li-Ionen Akku integriert, Grassmesser: 8 cm, Akkulaufzeit: ca. 50 Min., inkl. Teleskopstiel und Räder  
**99,99 EUR** 8597871



**AKKU-GRASSCHERE + STRAUCHSCHERE**  
3,6 V Lithium-Ionen Akku integriert, Grassmesser: 8 cm breit, Strauchmesser: 12 cm lang, Akkulaufzeit: bis ca. 40 Min.  
**59,99 EUR** 8597808





#### AXT- UND MESSERSCHÄRFER

leichtes und sicheres Schärfen von Äxten und Messern, langlebiger Spezialkeramik-Schleifkopf mit automatischer Klingenföhrung, Gehäuse aus glasfaserverstärktem Kunststoff, lässt sich zum Reinigen leicht öföfnen  
**17,99 EUR** 110815



**25 Jahre GARANTIE**

#### 1 UNIVERSAL-AXT XS

ideal zum Entasten oder Zimmermannsarbeiten, Länge 35,5 cm, Gewicht 0,75 Kg, GS geprüfö  
**49,99 EUR** 8795611

#### 2 UNIVERSAL-AXT S

ideal zum Entasten, Feuerholz oder Zimmermannsarbeiten, Länge 44,5 cm, Gewicht 1,05 Kg, GS geprüfö  
**59,99 EUR** 8795590

#### 3 SPALTAXT L

optimale Spaltkraft bei Stammstücken >30 cm, Länge 81,5 cm, Gewicht 2,44 Kg, GS geprüfö  
**89,99 EUR** 8795591



**25 Jahre GARANTIE**

**25 Jahre GARANTIE**

#### 4 ERGONOMIC SPATEN RUND

besonders geeignet zum Graben und Rasenstechen, GS geprüfö  
**39,99 EUR** 8597775

#### 5 ERGONOMIC SPATEN SPITZ

besonders geeignet für schwere Böden und zum Wurzelstechen, GS geprüfö  
**39,99 EUR** 8597754

#### 6 ERGONOMIC SPATENGABEL

robuste Zinken zum Wenden von harten und steinigem Böden  
**39,99 EUR** 8795612

#### 7 UNKRAUTSTECHER

zum schnellen und umweltfreundlichen Entfernen von Unkraut, hoher Komfort durch ergonomischen Griff, GS geprüfö  
**49,99 EUR** 8050340

#### 8 TELESKOP-UNKRAUTSTECHER

zum schnellen und umweltfreundlichen Entfernen von Unkraut, optimale Arbeitshöhe durch teleskopierbaren Stiel von ca. 100 - 119 cm, GS geprüfö  
**64,99 EUR** 8047379

**1** Bequemes Unkrautstechen in rücken-schonender Arbeitshaltung und einfaches Entfernen des Unkrauts aus den Greifarmen durch Schieben des Griffs





## Baum- und Strauchpflege



**POWERGEAR X BYPASS  
GETRIEBEASTSCHERE**  
zum Schneiden von frischem Grün bis  
Ø 50 mm, hakenförmige Gegenklinge  
für einen sicheren Halt der Äste,  
bis zu 3x höhere Schneidleistung  
durch den Getriebemechanismus  
(verglichen mit Standard-Astscheren)  
**74,99 EUR** 8047381

**25  
Jahre  
GARANTIE**



**WOODXPERTTM MACHETE**  
zum Auslichten von Unterholz in Garten  
und Wald, zum Entasten von Bäumen  
und Stämmen, KWF zertifiziert  
**57,99 EUR** 308981



**XTRACT HANDSÄGE GROBZAHNUNG**  
Handsäge mit einklappbarem Sägeblatt,  
besonders geeignet für frisches Holz,  
Sägeblattlänge: 16 cm, zum Sägen von Ästen  
bis zu Ø 12 cm, GS geprüft  
**29,99 EUR** 111805



**25  
Jahre  
GARANTIE**

**TELESKOP-SCHNEIDGIRAFFE**  
Bypass Teleskop-Schneidgiraffe  
zum Schneiden von frischem  
Grün bis Ø 32 mm,  
max. Gesamtreichweite  
inkl. Benutzer: 6 m, kombinierbar  
mit Fiskars Adapter-Baumsäge  
und Obstpflücker, GS geprüft  
**149,99 EUR** 8179687

**1 SOLIDTM BYPASS-GARTENSCHERE**  
gehärtetes Stahlmesser, Bypass-Klinge  
für saubere Schnitte bei grünem,  
lebendem Bewuchs bis zu Ø 20 mm, GS geprüft  
**14,99 EUR** 8378917



**2 PLUSTM SMARTFIT  
BYPASS-GARTENSCHERE**  
einstellbare Öffnungsweite durch SmartFitTM  
Hebel, Bypass-Klinge für saubere Schnitte bei  
grünem Bewuchs bis zu Ø 24 mm, GS geprüft  
**26,99 EUR** 8378961



**3 X-SERIESTM  
BYPASS-ROLLGRIFF-GARTENSCHERE**  
für saubere Schnitte bei grünem, lebendem  
Bewuchs bis zu Ø 26 mm, GS geprüft  
**44,99 EUR** 8378915



**25  
Jahre  
GARANTIE**



**ELEKTRO-TELESKOP-HECKENSCHERE THS 500/48**  
 500 Watt, Messerlänge 48 cm, für Ast-Ø bis 25 mm, Reichweite bis ca. 3,50 m Höhe, Anschlagsschutz  
**174,99 EUR** 8047122

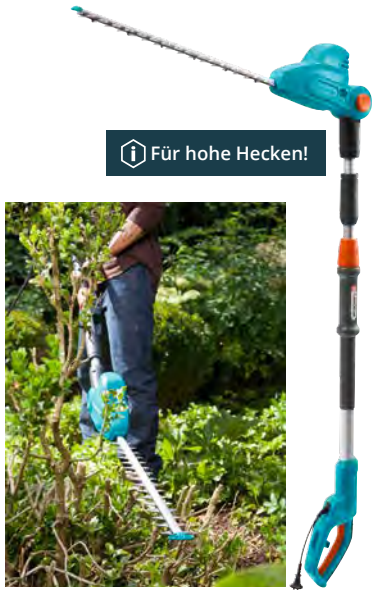

**Für hohe Hecken!**



**ELEKTRO-TELESKOP-HOCHENTASTER TCS 720/20**  
 720 Watt, Schwertlänge 20 cm, incl. Tragegurt, Reichweite bis ca. 4,40 m Höhe, Schneidanschlag  
**179,99 EUR** 8047126



**Zum Auslichten und Entasten von Bäumen und schwer erreichbaren Gehölzen!**

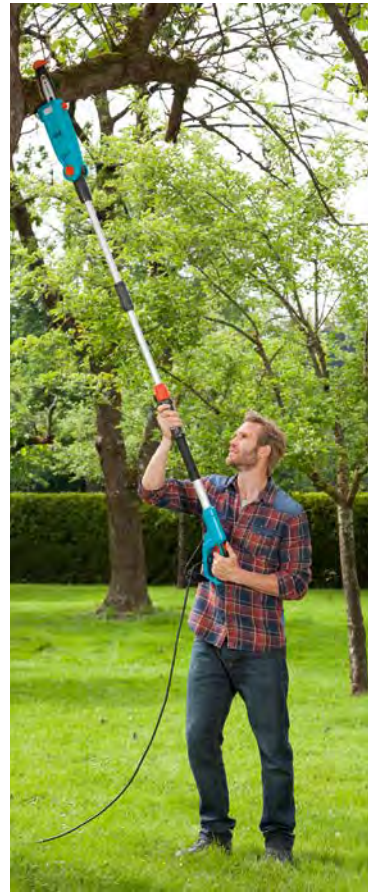

# Teleskop-Heckenscheren und Teleskop-Hochentaster

Bequemes Schneiden aus einem sicheren Stand vom Boden aus - ohne Leiter! Mit abwinkelbarem Kopf.



**Für hohe Hecken!**



**Weitere Geräte aus der Power For All Akku-System Alliance finden Sie auf Katalogseite 186/187!**

\* Nach Registrierung unter [gardena.com/registration](http://gardena.com/registration) innerhalb von 3 Monaten nach Kauf. Akkus und Ladegeräte ausgeschlossen. Garantiebedingungen unter [gardena.com/warranty](http://gardena.com/warranty).

**AKKU-TELESKOP-HECKENSCHERE THS 42/18V P4A READYTO-USE SET**  
 18 V - 2,5 Ah Li-Ion Systemakku, Messerlänge 42 cm, für Ast-Ø 16 mm, Reichweite bis ca. 3 m Höhe, Anschlagsschutz, Akkulaufzeit bis ca. 100 Min.  
**184,99 EUR** 8368717



**Optional auch als Solo-Gerät ohne Akku und Ladegerät lieferbar.**



**AKKU-TELESKOP-HOCHENTASTER TCS 20/18V P4A READYTO-USE SET**  
 18 V - 2,5 Ah Li-Ion Systemakku, Schwertlänge 20 cm, incl. Tragegurt, Reichweite bis ca. 4 m Höhe, Schneidanschlag, Akkulaufzeit bis ca. 30 Min.  
**194,99 EUR** 8368655



**Zum Auslichten und Entasten von Bäumen und schwer erreichbaren Gehölzen!**





### WIPPSÄGE GWS 700 HM-2

400 V / 5,2 kW, automatische Wippenrückstellung, max. Schnittleistung 250 mm, incl. Hartmetall-Sägeblatt Ø 700 mm, Sicherheitsabdeckung über der Wippe, kombinierte Wippen/Deckelverriegelung nach neuestem Standard, stufenlos einstellbarer Schnittgutanschlag  
**699,99 EUR** 8193453



## Güde® Brennholz spalten und ablängen



### HOLZSPALTER GHS 500/8TED

400 V / 3,0 kW, max. Spaltdruck 8 t, Spaltgutlänge: 500 mm, Spaltgut max. Ø 350 mm, 2-Hand-Sicherheitsbedienung, Y-Spaltmesser aus Spezialstahl, Spaltgutfänger beidseitig, stufenlos einstellbarer Spalthub, beidseitige Spaltgutablage, fahrbar  
**599,99 EUR** 8193455



### HOLZSPALTER GHS 500/6TE

230 V / 3,0 kW, max. Spaltdruck 6 t, Spaltgutlänge max. 500 mm, Spaltgut Ø max. 300 mm, 2-Hand-Sicherheitsbedienung, stufenlos einstellbarer Spalthub, beidseitige Spaltgutablage, Spaltmesser aus Spezialstahl, beiseitige Spaltgutfänger, fahrbar  
**549,99 EUR** 8193458



### HOLZSPALTER GHS 370/4TE

230 V / 1,5 kW, Spaltdruck max. 4 t., Spaltgutlänge max. 370 mm, Spaltgut Ø 250 mm, Sicherheitsabdeckung im Spaltbereich  
**299,99 EUR** 8193454







**BENZIN-KETTENSÄGE CS 540**  
1,6 kW - 38,5 cm<sup>3</sup>, 2-Takt Motor, automatische Kettenbremse, Schwertlänge 35 cm  
**199,99 EUR** 8472856

## Vielfältige Auswahl an Kettensägen und Zubehör

**i** Akku passend für weitere STIGA Akku Geräte 20 V



**AKKU-KETTENSÄGE CS 100E**  
20 V, Schwertlänge 25 cm, inkl. STIGA ePower 4 Ah-Akku und Ladegerät  
**209,99 EUR** 8742088

**ELEKTRO-KETTENSÄGE CS 118C**  
1800 Watt, automatische Kettenbremse, Schwertlänge 35 cm  
**119,99 EUR** 8472870

**BENZIN-KETTENSÄGE CS 545**  
1,9 kW - 42,4 cm<sup>3</sup>, 2-Takt Motor, automatische Kettenbremse, Schwertlänge 40 cm  
**249,99 EUR** 8472872



**KETTENSÄGEN-TRANSPORTSCHALE**  
zum sicheren Transport von Kettensägen, das Gerät wird mittels stabiler Gummischnur auf der Schale fixiert, kein Verschmutzen von Sitzen, Ladeflächen etc., Öl und Harz wird in der Box aufgefangen, in 2 verschiedenen Größen, (o. Kettensäge)  
43 x 23 cm **14,99 EUR** 8383858  
50 x 28 cm **17,99 EUR** 8383859



**i** ASPEN Treibstoffe erhalten Sie im Markt!

**ASPEN TREIBSTOFFE**  
Alkylatbenzin für Garten Motorgeräte, Boote und andere landbasierte 4-Takt-Motoren, Lagerfähigkeit bis 5 Jahre ohne Qualitätsverlust



**SÄGEKETTEN-HAFTÖL BIO**  
biologisch abbaubares Sägeketten-Haftöl auf Rapsölbasis  
Z11, 1 L **8,99 EUR** 8302394  
Z50, 5 L **32,49 EUR** 6,50 / L 8302313





**Einhell**

➤ Weitere Einhell Akku Geräte finden Sie auf Seite 188 + 189

Akku-Kettensäge  
GE-LC 18/25 Li Solo

➤ Passende Akkus und Ladegeräte erhalten Sie optional im Markt!

**AKKU-KETTENSÄGE GE-LC 18/25 LI SOLO**  
für 18 V Akku, Schnittlänge 230 mm, werkzeuglose Kettenspannung und Kettenwechsel, automatische Kettenschmierung, Rückschlagschutz und Sofort-Kettenbremse  
**99,99 EUR** 8061641



**ELEKTRO-KETTENSÄGE GH-EC 1835**  
1800 Watt, Schnittlänge: 32,5 cm, werkzeuglose Kettenspannung und Kettenwechsel, automatische Kettenschmierung, Rückschlagschutz mit Sofort-Kettenbremse, hochwertiges Metallgetriebe  
**74,99 EUR** 309194



**BENZIN-KETTENSÄGE GC-PC 1335/1 I**  
Leistung: 1,3 kW, Schnittlänge: 34,5 cm, Oregon-Qualitätsschwert und -kette, digitale Zündung, automatische Kettenschmierung, Rückschlagschutz mit Sofort-Kettenbremse  
**139,99 EUR** 8260328

**SÄGEBOCK**  
Metall, max. Tragkraft 160 kg, Arbeitshöhe von ca. 60 - 68 cm, Länge: ca. 80 cm, für Baumstämme bis Ø 30 cm  
**29,99 EUR** 8160543



**AL-KO 18V**   
BOSCH HOME AND GARDEN COMPATIBLE

**AKKU-MINI-KETTENSÄGE CSM 1815**  
Schnittlänge 130 mm, komfortable SDL® (Smart Dynamic Lubrication) für komfortable Kettenschmierung je nach Bedarf, passend für AL-KO 18 V Bosch Home & Garden Akku System **ohne Akku, ohne Ladegerät**  
**89,99 EUR** 8607674  
**mit Akku 18V/2,5Ah u. Ladegerät**  
**169,99 EUR** 8607654



- 1 SICHERHEITSHELM**  
mit 6-Punkt-Gurtsystem, verstellbarem Größenring, Schweißband, Visier zum Aufklappen, Helmbügelgehörschutz stufenlos höhenverstellbar und seitlich arretierbar, nach Norm: Helm: EN 397, Gehörschutz: EN 352-3, CE, SNR = 30 dB, Visier: EN 1731  
**32,99 EUR** 520036
- 2 FORST-JACKE PROXIMO**  
sehr elastisches 4-Wege-Stretchmaterial, hoher Tragekomfort, sehr atmungsaktiv, Abriebschutz an den Schultern, Reißverschluss-Tasche auf der Rückseite, verstellbare Ärmelbündchen, spezielle Rückenbelüftung, Farbe: orange/anthrazit, Gr. S - XXL  
**77,99 EUR** 8234467
- 3 SCHNITTSCHUTZ-HOSE PROXIMO**  
4-Wege-Stretchgewebe für maximalen Tragekomfort, wasserabweisend, Schubtaschen mit Reißverschluss, Lüftungs-Reißverschluss, vorgeformter Kniebereich aus Cordura, Reflexbiesen, spezielle Schnittschutz-Einlage im Vorderteil, abnehmbare Hosenträger, gem. DIN EN ISO 11393, Farbe: anthrazit/orange, Gr. 46 - 60  
**159,99 EUR** 8234477
- 4 SCHNITTSCHUTZ-STIEFEL S3**  
mit Stahlkappe, extra starkes, glattes Büffelleder, flexible durchtrittsichere Lenzi-Zwischensohle, PU-PU-Sohle mit hervorragender Dämpfung, Innenfutter für erhöhten Tragekomfort, gem. EN ISO 20345 / EN ISO 17249, Farbe: schwarz, in den Größen 41 - 46  
**119,99 EUR** 8021932

➤ Abnehmbare Hosenträger!







**GARTENSCHUBKARRE, 100 L**

Kunststoff Tiefbettmulde, verzinkter Rahmen mit Kippbügel, Luftbereifung, max. Tragkraft 120 kg  
**pink 64,99 EUR** 8200169  
**grün 64,99 EUR** 428499



**i** Pannensicher! Nie wieder flicken, Luft kontrollieren oder nachfüllen!

**PANNENSICHERES SCHUBKARREN-RAD**

Maße: 400 x 100 mm, Nabenlänge 88 mm, mit Rillenkugellager 20 mm Rillenprofil, Kunststofffelge rot, Tragkraft max. 100 kg  
**35,99 EUR** 617597



**GARTENSCHUBKARRE, 85 L**

schlagfeste verzinkte Tiefbettmulde, stabiler Rahmen mit Kippbügel, Luftbereifung, max. Tragkraft 120 kg  
**59,99 EUR** 428501



**GARTEN-/BAUSCHUBKARRE**

100 L, verzinkte Stahlmulde, max. Tragkraft 160 kg  
**64,99 EUR** 428500



**GARTEN-/BAUSCHUBKARRE, 160 L**

mit schlagfester Tiefbett-Kunststoffmulde und Muldenstützbügel, max. Tragkraft 220 kg, extra breite pannensichere PU-Räder verhindern das Einsinken in Sand oder Matsch  
**174,99 EUR** 128902



**FISKARS®**

*Gartenabfallsäcke*

in verschiedenen Größen und Ausführungen im Markt erhältlich  
 ab **7,99 EUR** 8101495

**i** Mit Kehrkante!



**i** Aus >70% recyceltem Kunststoff aus Haushaltsprodukten!



**i** Mit Pop-Up Funktion!







**ALKO**  
QUALITY FOR LIFE

**2+2 YEARS**  
★★★★  
GARANTIE-  
VERLÄNGERUNG  
BEI ONLINE-REGISTRIERUNG  
www.alko-gruen.de

**i** Mit Walzenschneidtechnik - Häckselgut wird gleichzeitig zerkleinert und zerquetscht!

**WALZENHÄCKSLER EASY CRUSH LH 2810**

2800 Watt - 230 V, großer Einfülltrichter, gleichmäßiger Selbsteinzug mit Vorwärts- und Rückwärtslauf, besonders für hartes und älteres Holz bis Ø 42 mm, integrierte 48 L Fang- und Transportbox mit Sicherheitsverriegelung

**329,99 EUR** 8369843



**Einhell**

**i** Inkl. Häckselgutfangsack!

**ELEKTRO-MESSERHÄCKSLER GC-KS 2540**

2000 Watt, Schneidekapazität bis max. Ø 40 mm, mit praktischem Stopfer für effizienteres Nachschieben, inkl. Häckselgutfangsack

**109,99 EUR** 8234484



**brennenstuhl®**

**i** Mehr Auswahl an Kabeltrommeln und Strom-Verlängerungen finden Sie auf Seite 246 und 247 oder bei uns im Markt!



**Einhell**

**ELEKTRO-LAUBSAUGER GC-EL 3024 E**

3000 Watt, elektronische Drehzahlregulierung 7000-13500 U/Min., Häckselfunktion 10:1, Fangsack 40 L, Blas-/Luftstrom: 240 km/Std.

**39,99 EUR** 8419349



**GARANTIA**

**ECO-MASTER KOMPOSTER**

große 1-tlg. Einfüllöffnung, Deckel mit Windsicherung, einfache und schnelle Montage ohne Werkzeug, aus 100% Recyclingmaterial

**300 L**, Maße: B 60 x T 60 x H 90 cm  
**37,99 EUR** 683237

**450 L**, Maße: B 70 x T 70 x H 102 cm  
**42,99 EUR** 167245



**KOMPOSTER**

Stecksystem aus sauber gesägten Brettern, kesseldruckimprägniertes Kiefernholz, Farbe: braun, Maße: B 90 x T 90 x H 70 cm (o. Fächerbesen)

**23,99 EUR** 649512



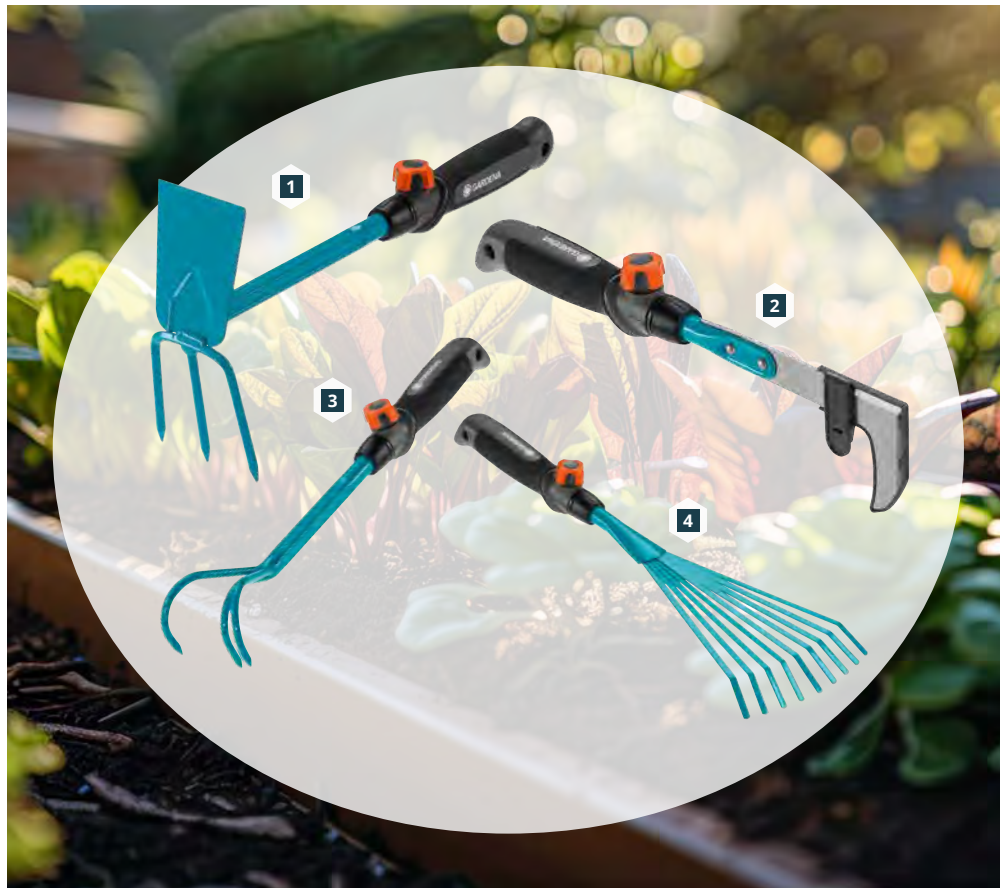

- 1 COMBISYSTEM-KLEINHÄCKCHEN**  
zum Lockern, Lüften und Jäten des Bodens, Arbeitsbreite ca. 6,5 cm  
**14,99 EUR** 8102675
- 2 COMBISYSTEM-FUGENKRATZER**  
zum leichten Entfernen von Gras, Moos und Unkraut in Plattenfugen und an Mauerkanten  
**14,99 EUR** 8102658
- 3 COMBISYSTEM-KLEINGRUBBER**  
zum Lockern und Lüften des Bodens, Arbeitsbreite ca. 7 cm  
**14,99 EUR** 8102668
- 4 COMBISYSTEM-KLEINBESEN**  
zum Zusammenrechen von Laub, Unkraut und Grasschnitt in Beeten, verlängerbar, mit Feststellschraube  
**13,99 EUR** 8102636



**COMBISYSTEM-FUGENBÜRSTE M**  
zum leichten Entfernen von Moos in Plattenfugen und an Mauerkanten, Borsten aus Spezialstahl, mit Kratzkante  
**14,99 EUR** 300548

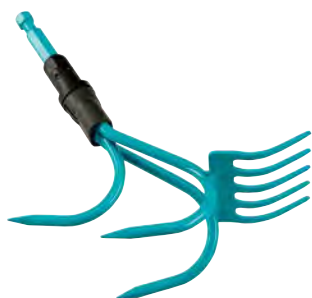

**COMBISYSTEM GRUBBER-RECHEN**  
2in1 Gerät: mit Grubber, der das Unkraut im Boden lockert und mit Rechen, der das Unkraut aus dem Beet entfernt  
**14,99 EUR** 8368716



**COMBISYSTEM FUGENKRATZER**  
2in1 Gerät: dünnes Edelstahl-Messer für schmale Fugen, gebogener dreieckiger Edelstahl-Bügel für breite Fugen  
**15,99 EUR** 8368678



**COMBISYSTEM FUGENREINIGER**  
3in1 Gerät: dünnes Edelstahl-Messer für schmale Fugen, gebogener, dreieckiger Edelstahl-Bügel für breite Fugen, Metallborsten zum Entfernen von Moos oder zum Auffegen von Unkraut  
**22,99 EUR** 8368595



**UNKRAUTSTECHER**  
für einfaches, effizientes Entfernen von Unkraut in aufrechter Körperhaltung, ausgestattet mit zwei Spezialmessern für leichtes Eindringen in den Boden und müheloses Herausziehen  
**39,99 EUR** 8368619

**i** Set komplett mit Holzstiel 130 cm!



**SET COMBISYSTEM-RECHENBESEN**  
aus hochwertigem Kunststoff, zum Zusammenfegen von Laub und Grasschnitt, Arbeitsbreite: 43 cm  
**20,99 EUR** 513279



**i** Mit Feststellschraube!

**COMBISYSTEM-HOLZSTIEL**  
aus Eschenholz FSC® zertifiziert und Aluminium, passend für alle combisystem-Geräte  
**Länge: 130 cm** **12,49 EUR** 232122  
**Länge: 150 cm** (o. Abb.) **17,99 EUR** 232123  
**Länge: 180 cm** (o. Abb.) **19,99 EUR** 232124

\*Nach Registrierung unter [gardena.com/registration](http://gardena.com/registration) innerhalb von 3 Monaten nach Kauf. Garantiebedingungen unter [gardena.com/warranty](http://gardena.com/warranty)



**i** Schmäler Balkonkasten? Kein Problem für die multi-star® Minis! Durch die schmale Arbeitsbreite sind sie die perfekte Lösung für Gartenarbeiten in schmalen Beeten und Pflanztöpfen!



**35 YEARS**  
JAHRE - JAAR  
**GUARANTEE**  
GARANTIE - GARANTIE  
**MADE IN GERMANY**

**i** Mit integriertem Asthaken und Rindenanzritzer!



**multi-star® MINIS KLEINGERÄTE**  
als Grubber, Fächerbesen oder Doppelhacke erhältlich  
je **14,99 EUR** 8379132 8379139 8379256



**multi-star® STRASSENBESEN X-TRA CLEAN**  
langlebige und wetterbeständige Elaston-Borsten, Bürstenkörper mit X-förmigen Borsten im inneren Bereich für effektives Reinigen von trockenen und nassen Untergründen, Arbeitsbreite: 40 cm, (o. Stiel) **22,99 EUR** 8379125



**multi-star® PROFI ASTSÄGE**  
leistungsstarke Druck- und Ziehahnung, Sägeblattlänge: 37 cm, mit Vario-Stiel sichere Baumarbeiten ohne Leiter in bis zu 5,50 m Höhe, (ohne Stiel) **47,99 EUR** 8147824



**multi-star® MINI KURZGRIFF**  
kombinierbar mit einer Vielzahl von Wolf-Garten multi-star® Aufsätzen, ergonomische Form, Länge: 15 cm **6,99 EUR** 8379134



**multi-star® RASENKANTENSCHNEIDER RB-M**  
zum perfekten Schneiden von Rasenkanten **59,99 EUR** 8147810



**multi-star® FUGENBÜRSTE**  
entfernt Moos und Unkraut in Plattenfugen, Mauerecken oder Treppenfugen, Arbeitsbreite: 9 cm, (ohne Stiel) **14,99 EUR** 8147830



**multi-star® FUGENKRATZER**  
zum Entfernen von Gras, Moos und Unkraut, (ohne Stiel) **12,99 EUR** 8147781



**multi-star® RECHEN**  
zum mühelosen Säubern von großen Beeten und Wegen, Arbeitsbreite: 35 cm, (ohne Stiel) **19,99 EUR** 8147829



**multi-star® FÄCHERBESEN**  
für alle Säuberungsarbeiten im Garten, Arbeitsbreite: 50 cm, Zinken aus gehärtetem Federstahl, (ohne Stiel) **19,99 EUR** 8147819



**multi-star® ZIEHHACKE**  
zum mühelosen Jäten unter und zwischen Pflanzen, extra scharfe Wechselklinge, Arbeitsbreite: 15 cm, (ohne Stiel) **16,99 EUR** 8147853



**multi-star® FÄCHERBESEN**  
reingt Rasen, Pflanzenbeete und Kiesgruben mühelos, Arbeitsbreite: 42 cm, (ohne Stiel) **14,99 EUR** 8147846

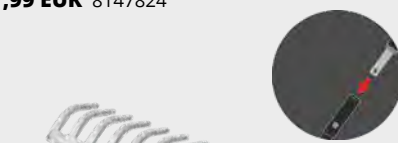

**1 multi-star® ESCHENSTIEL**  
aus europäischer Naturesche, passend für alle Wolf-Garten multi-star® Geräte  
Länge: 140 cm **14,99 EUR** 8147845  
Länge: 150 cm **17,99 EUR** 8147793

**2 multi-star® VARIO-STIEL**  
hochstabiler Aluminium-Stiel, ausziehbar von 220 - 400 cm, geeignet für alle Wolf-Garten multi-star® Geräte **59,99 EUR** 8147849





**GRUNDAUSSTATTUNG KLEINGERÄTE**  
zum An- und Umpflanzen, Unkraut entfernen,  
Schneiden von Blumen und jungen Trieben,  
bestehend aus: Blumenkelle, Unkrautstecher,  
Gartenschere und Gartenhandschuhe mit  
Latexbeschichtung an der Innenfläche  
**27,99 EUR** 8102735

## Kleingeräte - auch für Balkon und Terrasse

**MADE IN GERMANY**

### GARTENSCHERE B/S\*

Bypass Ausführung, für Blumen,  
junge Triebe oder frisches Holz bis max. 20 mm Ø  
**15,99 EUR** 8084764

### GARTENSCHERE\*

Amboss Ausführung,  
für trockene Äste und Zweige bis max. 18 mm Ø  
**15,99 EUR** 8084763



2-stufige Öffnungsweite  
der Griffe einstellbar!

### CITY GARDENING BALKONSCHERE\*

für den universellen Einsatz rund um den Balkon  
(z. B. Blumen, Kräuter, Zweige)  
**19,99 EUR** 8149344



Inkl. 2in1 Multifunktionskanne  
zum Bewässern oder für Schaufel-  
arbeiten (z. B. Blumenerde).

### KLEINGERÄTE-SET

bestehend aus: Blumenkelle, Gartenschere, Garten-  
handschuhe mit Latexbeschichtung an der Innenfläche  
und Multifunktionskanne  
**22,99 EUR** 8102724

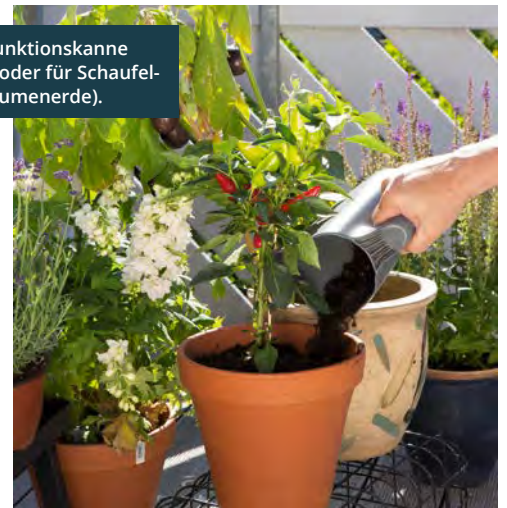

Zweite Öffnung mit  
zusätzlicher Dosierkappe!

### DRUCKSPRÜHER, 1,25 L\*

um 90° abwinkelbare Messingdüse, mit Füllstands-  
anzeige, max. Betriebsdruck 3 bar  
**22,99 EUR** 8368642



\* Nach Registrierung unter [gardena.com/registration](http://gardena.com/registration) innerhalb  
von 3 Monaten nach Kauf.  
Garantiebedingungen unter [gardena.com/warranty](http://gardena.com/warranty).





**DELTA**  
GARTENHOLZ



1-er



2-er



3-er



4-er

**PFLANZKASTEN CLEO\***

Lärche naturbelassen, fertig montiert, ohne Boden, für 1 bis 4 Pflanzkasteneinsätze

	1-ER	2-ER	3-ER	4-ER
Maße in cm (B x H x T)	38 x 38 x 30	69 x 38 x 30	101 x 38 x 30	134 x 38 x 30
Art.-Nr.	8281377	8281376	8281391	8281380
Preis in EUR	<b>29,99</b>	<b>44,99</b>	<b>59,99</b>	<b>74,99</b>

\*Pflanzkasteneinsätze nicht im Lieferumfang enthalten



**PFLANZKASTENEINSATZ**

- mühelose Bepflanzung, auch extern im Gartencenter möglich
- schneller Wechsel verblühter Pflanzen
- selektives Düngen nach Anforderung der Pflanzen
- rückschonendes Arbeiten

📄 Weitere Details zum Pflanzkasten siehe auf S. 244



Pflanzkästen in Modulbauweise

1

2

📄 Kombinieren Sie aus 2 Pflanzkästen und 2 Rankgittern Ihren eigenen individuellen Rank-Pflanzkasten! Alle Produkte sind kesseldruckimprägniert!

**RANKELEMENT FÜR PFLANZKÄSTEN**

passend für alle 80 cm breiten Pflanzkästen, Maße: B 80 x H 135 cm

- 1 mit Rundbogen **29,99 EUR** 728710
- 2 gerade **24,99 EUR** 728717

**3 PFLANZKASTEN MARA**

fertig montiert, moderne Optik, ausgelegt mit Pflanzfolie\*\*, Maße: B 80 x T 40 x H 34 cm **39,99 EUR** 174717

**4 PFLANZKASTEN MAJA**

fertig montiert, massive Bauweise, ausgelegt mit Pflanzfolie\*\*, Maße: B 80 x T 40 x H 35 cm **59,99 EUR** 312990



3



4

\*\*Die Pflanzfolie in den Kästen ist wasserdurchlässig, damit sich keine Staunässe bildet! Alle Artikel dieser Doppelseite ohne Deko und Pflanzen!





**GIESKANNE RECY, 10 L**  
aus 100 % recyceltem Kunststoff, Farbe: anthrazit  
**6,99 EUR** 8258126

## Pflanzengefäße aus Recycling-Kunststoff

 80 % Recyclingkunststoff und 20 % recyklierten Mineralien



**PFLANZGEFÄß**  
mit herausnehmbarem Gummistopfen, handgefertigte Oberfläche, höchste Qualität,  
in verschiedenen Farben und Größen, z. B. Farbe: taupe, Maße: Ø 20 x H 17,5 cm  
ab **22,99 EUR** 8596897



**PFLANZGEFÄß**  
mit herausnehmbarem Gummistopfen, handgefertigte Oberfläche, höchste Qualität,  
in verschiedenen Farben und Größen, z. B. Farbe: dunkelgrau,  
Maße: L 20 x B 20 x H 17,5 cm  
ab **29,99 EUR** 8596898



**RAUMTEILER**  
mit herausnehmbarem Gummistopfen, handgefertigte Oberfläche, höchste Qualität,  
Farbe: grau, Maße: L 80 x B 38 x H 40 cm  
**179,99 EUR** 8460235





Made in EU



**1 PFLANZGEFÄSS NINFEA**  
aus Recycling-Kunststoffen, mit Wasserreserve, in verschiedenen Farben und Größen, z. B. Farbe: anthrazit, 22 cm ab **6,79 EUR** 8461207

Made in EU



**2 PFLANZGEFÄSS SAVE**  
aus Recycling-Kunststoffen, mit Wasserreserve, in verschiedenen Farben und Größen, z. B. Farbe: anthrazit, 20 cm ab **6,99 EUR** 8461136

## Pflanzgefäße aus Recycling-Kunststoff

Seit 1950 haben die Menschen 8,9 Milliarden Tonnen Kunststoff produziert. 6,3 Milliarden Tonnen wurden zu Abfällen, von denen 9 % recycelt und 79 % auf Mülldeponien oder in der Natur angesammelt wurden. Im Jahr 2050 wird es im Ozean mehr Plastik als Fische geben. Die Kreislaufwirtschaft entsteht mit einer nachhaltigen Produktion der Ware, damit die Verschwendung von Ressourcen und die Abfall-

erzeugung beschränkt werden. Es geht darum, von einer Wegwerfgesellschaft zu einem wirtschaftlichen Modell im Recycling-Kreislauf zu wechseln. **Hier ist die Verpflichtung:** mit Recyclat-Produkten, die aus die Abfalltrennung kommen, werden gleichwertige Qualitätsprodukte hergestellt.



Made in EU

Passende Untersetzer finden Sie bei uns im Markt!

**PFLANZGEFÄSS CYLINDRO**  
aus Recycling-Kunststoffen, in verschiedenen Größen und Farben, z. B. Farbe: anthrazit, Ø 12 cm ab **1,99 EUR** 641966



Made in Germany

Passende Untersetzer finden Sie bei uns im Markt!

**PFLANZGEFÄSS NORA**  
aus Recycling-Kunststoffen, in verschiedenen Größen und Farben, z. B. Farbe: anthrazit, Maße: L 23 x B 23 cm ab **3,99 EUR** 433282

\*Alle Artikel ohne Dekoration.





**PALETTENGEFÄSS EASY**  
 aus hochwertigem Kunststoff, in verschiedenen Farben und Größen,  
 z. B. Farbe: anthrazit, Maße: L 10 x B 10 x H 10 cm  
 ab **1,29 EUR** 8196601



## Pflanzen & Bewässern

**BEWÄSSERUNGSFIGUR BÖRDY**  
 aus hochwertigem Kunststoff, einfach zu befüllen, der in der Erde steckende Tonkegel gibt das Wasser nach und nach an die Pflanze ab, in 90 ml oder 220 ml, in verschiedenen Farben, z. B. Farbe: grün ab **5,99 EUR** 207467



**BEWÄSSERUNGSFIGUR COPA, 150 ML**  
 aus hochwertigem Kunststoff mit Perlenmusterung, einfach zu befüllen, der in der Erde steckende Tonkegel gibt das Wasser nach und nach an die Pflanze ab, in verschiedenen Farben **6,79 EUR** 8128252



**GISSKANNE LOOP, 1,4 L**  
 aus hochwertigem Kunststoff, mit dynamischen Haltegriff und extra große Einfüllöffnung, die lange, schmale Tülle verspricht eine hohe Reichweite, in verschiedenen Farben **11,99 EUR** 108505



**SPRÜHER, 700 ML**  
 aus hochwertigem Kunststoff, für eine variable Bestäubung Ihrer Zimmerpflanzen, Wunschzerstäubung einstellbar, z. B. Farbe: transparent, in verschiedenen Farben je **4,99 EUR** 166382



**GISSKANNE SMILLA, 1,6 L**  
 aus hochwertigem Kunststoff, großzügiges Einfüllloch und kurze Tülle, in verschiedenen Farben, z. B. Farbe: matt anthrazit **7,79 EUR** 8362427





 Made in Germany

**PFLANZKASTEN AQUA-GREEN PLUS**  
aus Kunststoff, mit Bewässerungssystem,  
in verschiedenen Farben und Größen,  
z. B. Farbe: anthrazit, L 60 cm ohne Zubehör  
ab **8,99 EUR** 115218

## Pflanzgefäße aus Kunststoff



**PFLANZGEFÄSS PLATO**  
aus Kunststoff, in verschiedenen Größen und Farben,  
z. B. Maße: L 60 cm, Farbe: anthrazit  
ab **19,99 EUR** 115375

 Made in EU



**PFLANZGEFÄSS RILLE**  
aus hochwertigem Kunststoff, Farbe: anthrazit,  
in verschiedenen Formen und Größen,  
z. B. Maße: Ø 40 x H 31 cm  
ab **23,99 EUR** 8047872

 Made in EU





 In verschiedenen Ausführungen und Größen!



#### PFLANZGEFÄSSE MILLENNIUM

aus hochwertigem Kunststoff, frostfest und UV-beständig, mit Wasserreserve und Stöpsel im Topfboden, so dass das Gefäß für Innen und Außen einsetzbar ist, Farbe: anthrazit, in verschiedenen Ausführungen und Größen

Maße: L 25 x B 25 x H 25 cm	<b>28,99 EUR</b>	8460904
Maße: L 39 x B 39 x H 39 cm	<b>59,99 EUR</b>	8461565
Maße: L 49 x B 49 x H 49 cm	<b>94,99 EUR</b>	8461525
Maße: L 59 x B 25 x H 25 cm	<b>49,99 EUR</b>	8461482
Maße: L 79 x B 39 x H 39 cm	<b>89,99 EUR</b>	8460899

## Stilvolle Akzente setzen: Pflanzengefäße und mehr



#### REGENMESSER

aus Eisen und recyceltem Glas, in verschiedenen Ausführungen, H 109 cm  
je **15,99 EUR** 8791636



#### GARTENSTECKER

aus Eisen, in verschiedenen Ausführungen, Maße: H 70 x B 16 cm  
je **4,99 EUR** 8673321





#### PFLANZGEFÄSS

aus Eisen mit Juteband, Farbe: weiß, in verschiedenen Größen, z. B. Maße: Ø 15 x H 13 cm  
ab **2,49 EUR** 8144840



#### PFLANZSCHALE

aus Eisen mit Juteband, Farbe: weiß, in verschiedenen Größen, z. B. Maße: L 20,5 x B 12 x H 9 cm  
ab **2,99 EUR** 8144825



#### PFLANZSCHALE

aus Eisen, mit Juteband, Farbe: zink, in verschiedenen Größen, z. B. Maße: L 20 x B 12,50 x H 9 cm  
ab **2,49 EUR** 8474341

## Gartenakzente setzen: Hochwertige Pflanzengefäße



**i** Handarbeit, aus natürlich nachwachsendem Material!

1

2

#### 1 PFLANZKORB

aus Seegrass, Farbe: natur, in verschiedenen Größen, z. B. Maße: Ø 14 x H 12 cm  
ab **3,99 EUR** 8670243

#### 2 KORB

aus Rattan, inkl. Folie, Farbe: grau, in verschiedenen Größen, z. B. Maße: Ø 30 x H 23 cm  
ab **7,99 EUR** 8607194



**i** Handarbeit, aus natürlich nachwachsendem Material!

4

3

#### 3 PFLANZGEFÄSS DRYPOT®

aus Rattan, mit Innengefäß aus Kunststoff, auch für innen, in verschiedenen Größen, z. B. Maße: Ø 27 x H 20 cm  
ab **10,99 EUR** 8607213

#### 4 KORB

aus Rattan, auf Rollen mit Holzboden, Farbe: grau, in verschiedenen Größen, z. B. Ø 50 x H 42 cm  
ab **59,99 EUR** 8607212





**PFLANZGEFÄß**

in verschiedenen Größen, z. B. Maße: Ø 24 x H 20 cm

Blüte ab **9,99 EUR** 8245509

Lebensbaum ab **9,99 EUR** 8245405

Schmetterling ab **9,99 EUR** 8245466

*Pflanzengefäße aus Terrakotta*



**PFLANZGEFÄß**

in verschiedenen Größen, z. B. Maße: Ø 18 x H 18 cm

ab **5,79 EUR** 8196931



**PFLANZGEFÄß RILLE**

in verschiedenen Größen, z. B. Maße: Ø 17 x H 15 cm

ab **6,99 EUR** 8791918



**PFLANZGEFÄß**

in verschiedenen Größen, z. B. Maße: Ø 18 x H 18 cm

ab **7,49 EUR** 8791877

Alle Artikel ohne Dekoration.





**PFLANZGEFÄß**

aus brauner Terrakotta, in verschiedenen Größen,  
z. B. Maße: Ø 20 x H 23 cm  
ab **16,99 EUR** 8791891



**PFLANZSCHALE**

aus brauner Terrakotta, in verschiedenen Größen,  
z. B. Maße: Ø 22 x H 13 cm  
ab **8,99 EUR** 8791935



**PFLANZGEFÄß**

aus brauner Terrakotta, in verschiedenen Größen,  
z. B. Maße: Ø 22 x H 18 cm  
ab **12,99 EUR** 8791925

*Pflanzengefäße zur Gartengestaltung*



**VOGELTRÄNKE**

Trink- und Badestelle oder auch als  
Futterschale einsetzbar, aus Beton, Gewicht: 7,2 kg,  
Maße: L 38,8 x T 38,8 x H 9 cm  
**24,99 EUR** 8448588



**WINDRÄDER**

aus Eisen, in verschiedenen Ausführungen, Farbe: bunt, Maße: Ø 61 x H 183 cm  
je **49,99 EUR** 8473777



**WINDRAD**

aus Metall, Maße: Ø 35 x H 168 cm  
**29,99 EUR** 8196932





**GARTENDEKORATIONSMÖBEL**  
aus pulverbeschichtetem Stahl, klappbar, Farbe: schwarzbraun

**1 SET**, bestehend aus:  
1 Tisch und 2 Stühle,  
Tisch Maße: Ø 70 x H 73 cm  
Stuhl Maße: L 39 x B 40 x H 92  
cm, max. Belastbarkeit 100 kg,  
Sitzhöhe 45 cm, Sitztiefe 39 cm  
**199,99 EUR** 8793647

**2 BANK**  
Maße: B 106 x H 91 x T 57 cm,  
Sitzhöhe 46 cm, Sitztiefe 43 cm,  
max. Belastbarkeit: 200 kg  
**99,99 EUR** 8793646

## Accessoires zur Gartengestaltung

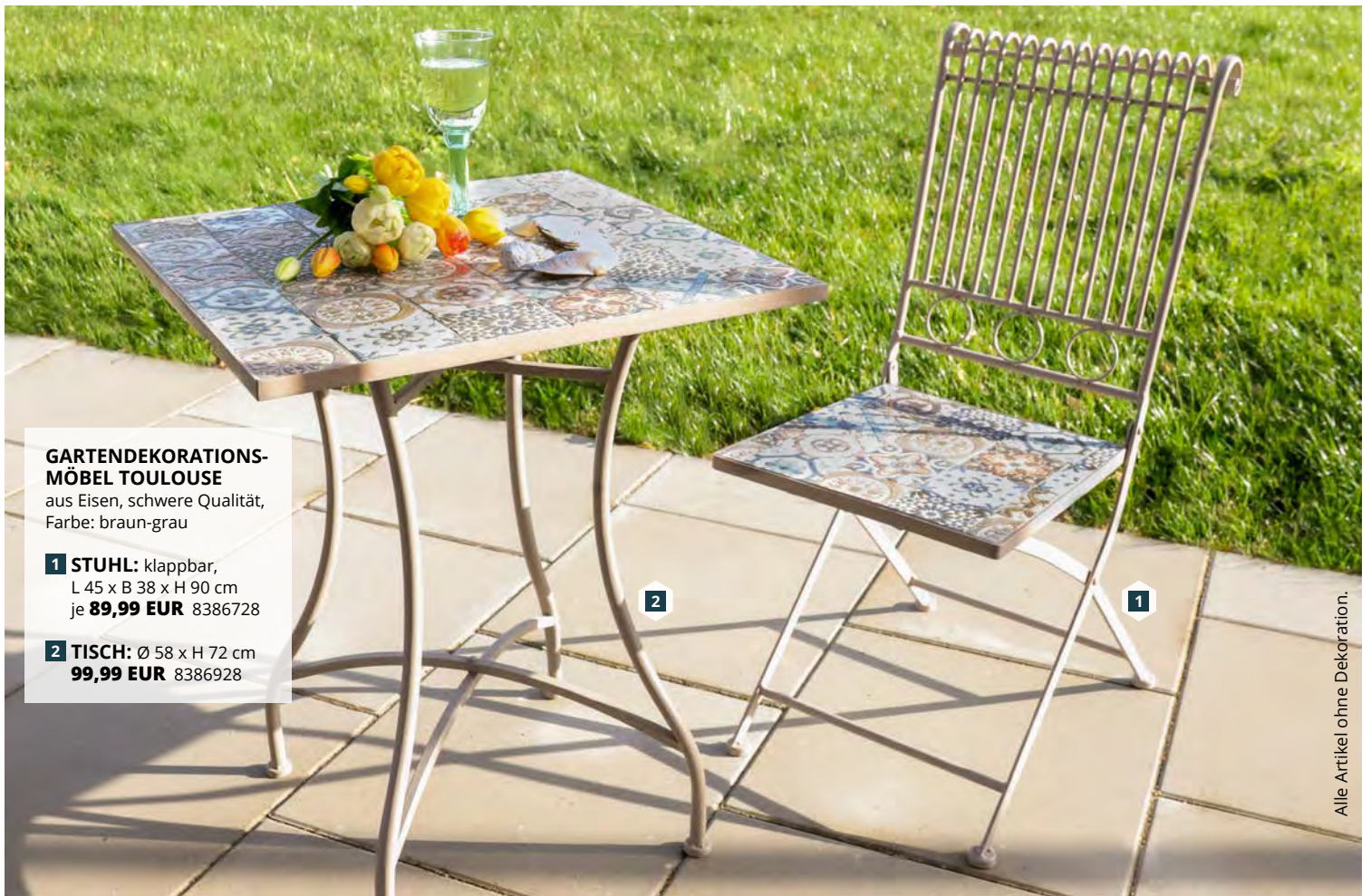

**GARTENDEKORATIONSMÖBEL TOULOUSE**  
aus Eisen, schwere Qualität,  
Farbe: braun-grau

**1 STUHL:** klappbar,  
L 45 x B 38 x H 90 cm  
je **89,99 EUR** 8386728

**2 TISCH:** Ø 58 x H 72 cm  
**99,99 EUR** 8386928

Alle Artikel ohne Dekoration.





**BAUERNHOF-TIERE**  
 aus Polyresin, für Außen, in verschiedenen Ausführungen und Größen  
 Maße: L 14 x B 16 x H 18,50 cm  
 ab **14,99 EUR** 8386660  
 Maße: L 30 x B 31,50 x H 45 cm  
**49,99 EUR** 8386629

## Dekorative Akzente im Garten setzen!

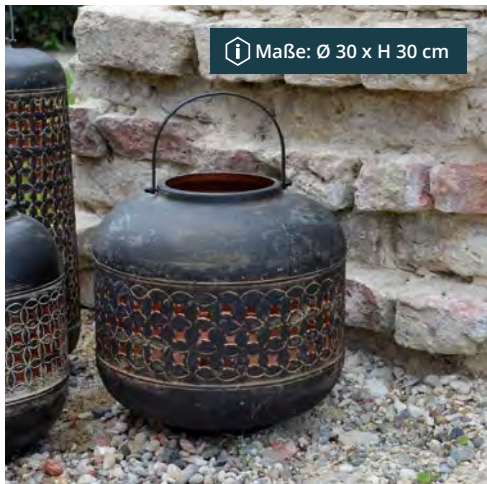

**i** Maße: Ø 30 x H 30 cm

**WINDLICHT**  
 aus Metall, Farbe: schwarz/kupfer,  
 Maße: Ø 30 x H 30 cm  
**29,99 EUR** 8791993



**RANKHILFE**  
 aus Eisen, in verschiedenen Größen,  
 z. B. Maße: H 150 x Ø 25 cm  
 ab **44,99 EUR** 8427482



**ROSENBOGEN**  
 aus Eisen, Farbe: schwarz, H 230 x B 120 x T 38 cm  
**99,99 EUR** 8196199



**LATERNE**  
 aus Holz und Glas,  
 Farbe: weiß,  
 in verschiedenen Größen,  
 z. B. Maße:  
 L 15,5 x B 15,5 x H 41 cm  
 ab **24,99 EUR** 8792020



**LATERNE**  
 aus Holz und Glas,  
 in verschiedenen Größen,  
 z. B. Maße:  
 L 15 x B 15 x H 37 cm  
 ab **24,99 EUR** 8792003





**INSEKTENHOTEL**  
aus Holz,  
Maße: L 14,50 x B 10 x H 107 cm  
**15,99 EUR** 8791713

*Artensterben vermeiden...  
Artenvielfalt erhalten!*



**PROFI WILDBLUMENWIESE, 250 G**  
artenreicher Mix aus Blumen-, Kräuter- und  
Gräsermischungen, sehr nektarreich und  
insektenfreundlich, mehrjährig, pflegeleicht,  
für ca. 25 m<sup>2</sup>  
**14,99 EUR** 59,96 EUR / KG 8470837



**VOGELTRÄNKE**  
aus Keramik, in verschiedenen Farben,  
Maße: L 30,7 x B 22,9 x H 10,4 cm  
je **12,99 EUR** 8364148



**INSEKTENHOTEL**  
aus Holz, Maße: Ø 20 x H 120 cm,  
in verschiedenen Ausführungen  
**11,99 EUR** 8791808



**Was ist Insektenfreundlich und wie kann man genau diese Blumen finden?**

Prinzipiell ist es für Insekten wichtig, dass diese überhaupt Blüten vorfinden. Eine wunderschöne grüne Rasenfläche ist für Bienen und andere Bestäuber eine Wüste. Auch die wunderschönen, aufgeräumten und pflegeleichten Kiesvögärten mit einigen Koniferen sind für Insekten nahrungsarme bis leere Räume. Einjährige Blumen, als auch mehrjährige Blumen, die sogenannten Stauden, sowie Blühsträucher und Bäume sollten daher in keinem Garten fehlen. Die eigene Wohnumgebung ob Garten, Terrasse, Balkon sind auch Lebensräume für bestäubende Insekten. Angesichts der sinkenden Zahl der Bestäuber sollten wir uns alle Mühe geben, um Bienen & Co. einen reich gedeckten Tisch bieten zu können.



## Mehr Vielfalt für Insekten und Vögel!



**PROFI SCHMETTERLINGS-TREFFPUNKT, 100 G**  
 vorwiegend einjährige Blumenmischung, soll für Schmetterlinge hauptsächlich Blüten zum Nektar Sammeln bieten, ausreichend für ca. 100 m<sup>2</sup>  
**4,49 EUR** 44,90 EUR / KG 8670538



**PROFI BIENEN- UND HUMMELMAGNET, 100 G**  
 einjährige Blumenmischung ist so zusammengestellt, dass gerade Bienen und Hummeln von diesen profitieren, ausreichend für ca. 100 m<sup>2</sup>  
**4,49 EUR** 44,90 EUR / KG 8670540



**PROFI INSEKTENTREFF, 100 G**  
 bieten Sie mit dieser vorwiegend einjährigen Blumenmischung neuen Lebensraum, die Blumen sind so zusammengestellt, dass vom Frühsommer bis Herbst, Pollen und Nektar als Nahrungsgrundlage für diese Insekten zur Verfügung stehen, ausreichend für ca. 100 m<sup>2</sup>  
**4,49 EUR** 44,90 EUR / KG 8670546



**PROFI WILDKRÄUTERMISCHUNG, 100 G**  
 ein- bis mehrjährige Mischung aus Blumen und Kräutern, setzt hübsche Akzente im Garten, neben Kornblumen und wilder Malve sind Kräuter wie Kerbel, Koriander und Thymian enthalten  
**4,49 EUR** 44,90 EUR / KG 8670547

**WILDVOGELFUTTER, 1 KG**  
 Wildvogel-Futter, das ganzjährig genutzt werden kann, das Ergänzungsfuttermittel unterstützt freilebende Vögel – nicht nur in der kalten Jahreszeit  
**mit Insekten** **4,99 EUR** 8248970  
**mit Früchten** **4,99 EUR** 8248974  
**schalenlos** **4,99 EUR** 8361539  
**Protein-Mix** **4,99 EUR** 8361549







**1 BLUMENMISCHUNG WILDVOGEL-FUTTERQUELLE**

ein- und mehrjährige, ausgewogene und natürliche Mischung ohne Gräser als Futterquelle für alle Wildvögel  
**6,99 EUR** 8607936

**2 BLUMENMISCHUNG ZWERGENMISCHUNG**

einjährige Blumenmischung der beliebtesten Sommerblumen, sehr lang anhaltender, bunter Blütenflor  
**6,99 EUR** 8607876

**3 BLUMENMISCHUNG BUTTERFLY ISLAND**

ein- und mehrjährige Blumenmischung, Wuchshöhe bis 150 cm  
**4,99 EUR** 8375995

**4 BLUMENMISCHUNG LÄNDLICHE BLÜTENWELLE**

einjährige, widerstandsfähige Mischung, blüht bis zum Frost, Wuchshöhe: ca. 100 - 150 cm  
**8,99 EUR** 64,21 / KG 8257772

**5 BLUMENMISCHUNG INSEKTENPARADIES**

einjährige, blütenreiche Nützlingsmischung, Wuchshöhe: ca. 50 - 80 cm  
**8,99 EUR** 64,21 / KG 8257721

## Vorfreude auf die sommerliche Blütenpracht

**6 SCHMETTERLINGSOASE**

Nektarquelle für Schmetterlinge, prächtige Farben, blüht von Juni bis Oktober, Wuchshöhe: 30 - 80 cm  
**5,99 EUR** 8607985

**7 INSEKTENPARADIES**

mehrfährige Mischung, wertvolle Nahrungsquelle für nektarsuchende Insekten, für Beete und Kübel geeignet, Wuchshöhe: 50 - 80 cm  
**5,99 EUR** 8812449

**8 NÜTZLINGSPARADIES**

verschiedene Arten von Blumenzwiebeln mit besonders viel Nektar, blüht von Juli bis September, Wuchshöhe: 60-150 cm  
**5,99 EUR** 8812505

**9 HUMMELPARADIES**

üppige Nahrungsquelle für Hummeln, Bienen und Schmetterlinge von Juli bis September, blüht in Gelb und Orange-Tönen  
**5,99 EUR** 8206182

**10 BIENENPARADIES**

mit dieser Mischung können Sie den Nützlingen Lebensraum schaffen und ihnen das so wichtige Futter bieten, Wuchshöhe: 25 - 80 cm  
**5,99 EUR** 8470638





### 1 GARTENVOGELFUTTER

Premiumfutter für alle frei lebenden Vögel, ohne lästige Schalenrückstände, ausschließlich aus natürlichen und naturbelassenen Rohstoffen, in verschiedenen Größen, z. B. 1 kg  
ab **4,99 EUR** 4,99 / KG 8114710

### 2 WILDVOGELFUTTER MIT FRÜCHTEN

bestehend aus über 16 Zutaten, für alle frei lebenden Vögel, vielfältig und schmackhaft, in verschiedenen Größen, z. B. 1 kg  
ab **4,29 EUR** 4,29 / KG 8114712

### 3 WILDVOGELFUTTER MIT INSEKTEN

gemischt aus einer Vielzahl hochwertiger und nahrhafter Saaten, angereichert mit getrockneten Insekten, die sehr proteinhaltig sind, in verschiedenen Größen, z. B. 1 kg  
ab **6,29 EUR** 6,29 / KG 8114707

### 4 ERDNUSSKERNE

geviertelt, mit sehr hohem pflanzlichem Fett- und Eiweißgehalt, der ideale Kraftspender 12 Monate im Jahr, in verschiedenen Größen, z. B. 1 kg  
ab **6,79 EUR** 6,79 / KG 8114706

### 5 SONNENBLUMENKERNE GESCHÄLT

reich an wertvollem Protein und hochverdaulichem Fett, in verschiedenen Größen, z. B. 1 kg  
ab **4,49 EUR** 4,49 / KG 8114713

### 6 WILDVOGEL-FUTTERMIX

aus kernigen Getreideflocken sowie gestreiften Sonnenblumenkernen, die reich an wertvollen Proteinen und hochverdaulichem Fett sind, fett- und eiweißhaltigen Erdnüsse, Hanfsaat sowie schmackhaften Futterrosinen, für Weich- und Körnerfresser gleichermaßen geeignet, in verschiedenen Größen, z. B. 1 kg  
ab **3,99 EUR** 3,99 / KG 8114708



## Für mehr Artenvielfalt: Vogelfutter und Vogelhäuser



**i** Vogelhäuser und Nistkästen in verschiedenen Größen und Ausführungen finden Sie bei uns im Markt!





**PROFI BLUMENERDE, 20 L**  
Perlite und Tonminerale sorgen für eine besonders lockere, luftige Struktur sowie optimale Wasseraufnahme und -speicherung, fördert das Anwachsen der Pflanze und sorgt für ein gutes Wurzelsystem, Kompost, Holzfasern und Rindenhumus belüften den Wurzelraum, verbessern das Bodenleben nachhaltig und dienen als Wasser- sowie Nährstoff-Speicher, für 4 - 6 Wochen vorgedüngt, hohe Wasser- und Nährstoffspeicherfähigkeit, torfreduziert  
**20 L 5,99 EUR** 0,30 / L 8469575  
**40 L 8,49 EUR** 0,21 / L 8469582

*Markenqualität*

*Ressourcen schonend*

*Nachhaltige Verpackung  
(aus anteilig recyceltem Kunststoff)*



## Unsere Blumen- und Spezialerden



### PROFI RASENERDE, 40 L

ermöglicht das Ausgleichen von leichten Unebenheiten im Rasen, ein hoher Humusgehalt verbessert die Wasserspeicherung und sorgt für einen lockeren, fruchtbaren Boden, vitalisiert die Wurzelbildung, wirkt bodenverbessernd und schafft ideale Keimbedingungen, torf reduziert  
**8,99 EUR** 0,22 / L 8469589



### PROFI BALKON- UND KÜBELPFLANZENERDE, 60 L

Tonminerale sorgen für ein optimales Wasser- und Nährstoffmanagement, Grünschnittkompost sorgt für eine gesteigerte Vitalität und Widerstandskraft der Pflanzen, Holzfasern sorgen für eine lockere und luftige Struktur der Erde, torf reduziert  
**10,99 EUR** 0,18 / L 8469590



### PROFI ANZUCHT- UND KRÄUTERERDE, 20 L

feine Siebung und Struktur sorgen für eine gute Luftdurchlässigkeit und gleichzeitig für eine optimale Drainage, gebrauchsfertig und mit einer ausgewogenen Grundversorgung versehen, torf reduziert  
**6,99 EUR** 0,35 / L 8469584



### PROFI GRABERDE, 20 L

schöne, dunkle Ziererde, homogene, feine Struktur zur leichten Ausbringung und Verteilung, fördert das Bodenleben und garantiert ein durch Versuche belegtes, kompakteres Wachstum, schützt den Boden vor Austrocknung und Erosion, torf reduziert  
**6,99 EUR** 0,35 / L 8469594



# Unsere Neuen - Rindenprodukte

## HINWEISE:

- unterdrückt den Unkrautwuchs
- erleichtert die Gartenarbeit
- verringert die Verdunstung
- schützt vor Frost, Austrocknung und Erosion
- hemmende Wirkung gegen Schnecken
- Mulchen fördert die Bodenaktivität und wirkt humusbildend.



**1 PROFI RINDENMULCH 15-25 MM, 60 L**  
100 % pflanzliche Stoffe aus der Forstwirtschaft  
**7,99 EUR** 0,13 EUR / L 8469572

**2 PROFI PINIENRINDE, 60 L**  
100 % pflanzliche Stoffe aus der Forstwirtschaft,  
hält wesentlich länger als Rindenmulch  
7-15 mm **13,99 EUR** 0,23 EUR / L 8469587  
15-20 mm **13,99 EUR** 0,23 EUR / L 8469591  
20-40 mm **13,99 EUR** 0,23 EUR / L 8469563

Markenqualität

Ressourcen schonend

Nachhaltige Verpackung  
(aus anteilig recyceltem Kunststoff)



# Unser Bio Sortiment

## HINWEISE:

- aus 100% nachwachsenden Rohstoffen
- sorgt für ein gutes Wurzelsystem
- Kompost, Holzfaser und Rindenhumus belüften den Wurzelraum, verbessern das Bodenleben nachhaltig und dienen als Wasser- sowie Nährstoff-Speicher
- Markenqualität
- Ressourcenschonend
- Nachhaltige Verpackung (aus anteilig recyceltem Kunststoff)



**PROFI BIO PFLANZERDE  
TORFFREI, 60 L**  
vorgedüngt für 4-6 Wochen  
**11,99 EUR** 0,20 EUR / L 8469595

**PROFI BIO TOMATEN- UND  
GEMÜSEERDE TORFFREI, 40 L**  
vorgedüngt für 4 - 6 Wochen  
**9,99 EUR** 0,25 EUR / L 8469578

**PROFI BIO HOCHBEETERDE  
TORFFREI, 40 L**  
vorgedüngt für bis zu 12 Wochen  
**8,99 EUR** 0,22 EUR / L 8469580



*Bodenaktivator*

*Algenkalk*

*Kokos*

*Saatgut*

*Langzeitdünger*



**Schneller und zuverlässiger Lückenschluss auf dem Rasen!**

**PROFI 5IN1 RASENREPARATUR, 2 KG**  
zur schnellen und einfachen Reparatur von  
Kahlstellen im Rasen, die Rasenreparatur ist  
fertig gemischt und sofort einsatzbereit, schnell  
keimend, leichte Aussaat, für ca. 20 m²  
**17,99 EUR** 8,99 / KG 8470841



# Unser Rasensortiment



## PROFI RASENNACHSAAT

zum Ausbessern von Lücken in Rasenflächen, schnell nutzbar und trittfest, für alle Flächen, hohe Regenerationskraft

- 0,25 kg**, für ca. 14 m<sup>2</sup> **3,99 EUR**  
15,96 / KG 8470840
- 1 kg**, für ca. 55 m<sup>2</sup> **9,99 EUR**  
8470845
- 2 kg**, für ca. 110 m<sup>2</sup> **19,99 EUR**  
9,99 / KG 8470839

## PROFI TROCKEN- UND SCHATTENRASEN

ideale Lösung für sonnige, trockene und schattige Flächen im Garten, ein dichtes und saftiges Grün wird auch bei länger anhaltender Hitze und Trockenheit gewährleistet, optimal bei Staunässe, tiefwurzeln

- 1 kg**, für ca. 55 m<sup>2</sup> **12,99 EUR**  
8470843
- 2 kg**, für ca. 110 m<sup>2</sup> **21,99 EUR**  
10,99 / KG 8470836

## PROFI VERTIKUTIERMIX, 2 KG

Kombinationsprodukt zur Bearbeitung lückiger, vermooster und verunkrauteter Rasenflächen, schnell nutzbar und trittfest, für alle Flächen, hohe Regenerationskraft, für ca. 100 m<sup>2</sup>

- 14,99 EUR**  
7,50 / KG 8470844

## PROFI STRAPAZIERRASEN

mit dem Profi Strapazierrasen erhalten Sie einen sehr dichten, strapazierfähigen und trittfesten Rasen, schnell keimend, hoch belastbar, saftiges Grün

- 1 kg**, für ca. 50 m<sup>2</sup> **11,99 EUR**  
8470842
- 2 kg**, für ca. 110 m<sup>2</sup> **19,99 EUR**  
9,99 / KG 8470838
- 5 kg**, für ca. 250 m<sup>2</sup> **39,99 EUR**  
8,00 / KG 8470846



Universell einsetzbar!

## STREUWAGEN L

45 cm Streubreite, Fassungsvermögen 12,5 L, ganzjährig universell einsetzbar, zum Ausbringen von Dünger, Samen, Kalk, Streusalz und Sand  
**44,99 EUR** 8149395



## PH-BODENTEST-SET

zur einfachen und genauen Ermittlung des Kalkbedarfs (pH-Wert) von Kulturböden  
**8,49 EUR** 8900662

\*Nach Registrierung unter [gardena.com/registration](http://gardena.com/registration) innerhalb von 3 Monaten nach Kauf. Garantiebedingungen unter [gardena.com/warranty](http://gardena.com/warranty)





**COMPO BIO RASENDÜNGER, 20 KG**  
 die gesunde Ernährung für einen tiefgrünen, widerstandsfähigen Rasen mit Sofort- und Langzeitwirkung, unbedenklich für Mensch und Tier, sauber und einfach mit dem Streuwagen auszubringen, für den ökologischen Landbau geeignet - mit 100% natürlichen Inhaltsstoffen  
**59,99 EUR** 3,00 / KG 8607712

## Rasennahrung für saftiges, sattes Grün!

### 1 COMPO BIO RASENKALK, 10 KG

für einen sattgrünen Rasen und gesunden Boden, extra fein - schnell löslich und wirksam, erhöht den pH-Wert saurer Rasenböden, verbessert die Bodenstruktur und fördert die Wurzelbildung, unbedenklich für Mensch und Tier, für den ökologischen Landbau geeignet - mit 100% natürlichen Inhaltsstoffen, für 200 m<sup>2</sup>  
**9,99 EUR** 1,00 / KG 8607708

### 2 COMPO BIO RASENDÜNGER UNKRAUT & MOOS STOPP, 10 KG

für einen sattgrünen, kräftigen Rasen, versorgt den Rasen ideal mit Nährstoffen und unterstützt die Grünfärbung dank extra viel Eisen, entzieht Unkrautsamen die Wachstumsgrundlage und wirkt vorbeugend gegen Unkrautwuchs, unbedenklich für Mensch und Tier, für den ökologischen Landbau geeignet mit 100% natürlichen Inhaltsstoffen, für 200 m<sup>2</sup>  
**44,99 EUR** 4,50 / KG 8812962

### 3 COMPO BIO RASENDÜNGER UNKRAUT & MOOS STOPP, 5,5 KG

für einen sattgrünen, kräftigen Rasen, versorgt den Rasen ideal mit Nährstoffen und unterstützt die Grünfärbung dank extra viel Eisen, entzieht Unkrautsamen die Wachstumsgrundlage und wirkt vorbeugend gegen Unkrautwuchs, unbedenklich für Mensch und Tier, für den ökologischen Landbau geeignet mit 100% natürlichen Inhaltsstoffen, für 110 m<sup>2</sup>  
**24,99 EUR** 4,54 / KG 8812973

### 4 COMPO RASEN-LANGZEITDÜNGER, 20 KG

die perfekte Pflege für einen sattgrünen, gesunden Rasen - für bis zu 3 Monate, schont den Boden und die Umwelt, unbedenklich für Mensch und Tier, für 800 m<sup>2</sup>  
**49,99 EUR** 2,50 / KG 8436483

### 5 COMPO TURBO NACHSAAT, 1 KG

für eine besonders schnelle Keimung, schließt kahle Stellen im Rasen zuverlässig und schnell, durch die hochwertigen und schnell keimenden Rasengräser verwandeln sich kahle Flächen innerhalb weniger Wochen in sattgrüne, dichte Grünflächen, die enthaltenen Rasengräser sind kräftig im Wachstum, äußerst robust und widerstandsfähig, auch Unkräuter können sich dadurch kaum ausbreiten, für 50 m<sup>2</sup>  
**19,99 EUR** 8812932







**VOGELSCHUTZNETZ CLASSIC**

enge Maschen (0,8 x 0,8 cm), reißfester Schutz vor Vögel, Maße: 5 x 2 m  
**2,89 EUR** 0,29 / QM 8100761

*Sicheren Schutz von  
Obst & Gemüse!*



**VOGELSCHUTZNETZ COMFORT**

große Maschen (2,5 x 2,5 cm), reißfester Schutz vor Vögel  
 Maße: 5 x 2 m **5,49 EUR** 0,55 / QM 8100662  
 Maße: 5 x 4 m **11,99 EUR** 0,60 / QM 8100612

**Profi-Qualität!**

**INSEKTENNETZ CLASSIC**

zum Schutz vor Gemüsefliegen und Insekten, zum Abdecken von Salaten, Gemüse, usw., Maße: 5 x 1,4 m  
**8,79 EUR** 1,26 / QM 8100658



**PROFI WURZEL- UND BAMBUSSPERRE PREMIUM**

witterungsbeständiger Schutz vor dem Durchwurzeln von Bambus an unerwünschten Stellen, Maße: L 3,2 x H 0,8 m, Grammatur 1920 g/m<sup>2</sup>, Stärke 2,0 mm  
**54,99 EUR** 21,48 / QM 8236513



**TOMATENREIFEVLIES CLASSIC**

Endlosschlauch, Maße: 5 x 0,8 m, 17 g/m<sup>2</sup>, ermöglicht frühes Anpflanzen und frühe Ernte  
**12,99 EUR** 3,25 / QM 8100928



# Thermische Unkrautbekämpfung



## THERMOFLAMM BIO FIX

1.100 Watt, elektrische Unkrautbeseitigung mittels 800 °C heißer Heizspirale, 150 cm<sup>2</sup> Arbeitsfläche, einsatzbereit nach ca. 30 Sek., 4 Laufrollen für komfortable Anwendung, GS geprüft

**69,99 EUR** 8190851



## THERMOFLAMM BIO ELECTRO

2000 Watt Leistung, 650°C Hitzestrahl zur effektiven Unkrautbekämpfung, integrierter Standfuß zur Abkühlung des Gerätes, TÜV/GS geprüft

**44,99 EUR** 274629



**GLORIA®**  
Geräte für Haus und Garten



inkl. Gaskartusche

## THERMOFLAMM BIO CLASSIC PLUS

für müheloses Bekämpfen von Unkraut im Stehen, 87 cm Länge, 1.000 °C Flammtemperatur, umweltfreundlich ohne Chemie, mit Piezo-Zündung

**28,99 EUR** 8198914



## THERMOFLAMM BIO PROFESSIONAL PLUS

die umweltfreundliche Art der Unkrautbeseitigung, Abflamngerät zum Anschließen an eine Druckgasflasche, inkl. 5 m Schlauch, (o. Gasflasche)

**39,99 EUR** 8198926

Gas erhalten Sie bei uns im Markt!

# Mechanische Oberflächenreinigung

**GLORIA®** **BRUSHSYSTEM**  
Geräte für Haus und Garten

Auch als Akku Version erhältlich! Fragen Sie unser Fachpersonal!



Mit stufenloser Drehzahlregulierung!

## MULTIBRUSH SPEEDCONTROL PLUS

multifunktionale Elektrobürste zur Oberflächen- und Fugenreinigung, 500 Watt, Arbeitsbreite 165 mm, stufenloser Drehzahlregler 450 - 1600 U/Min., inkl. 1 Nylonbürste für Steinoberflächen und 1 Stahl-Drahtbürste für Fugen, TÜV/GS geprüft

**144,99 EUR** 8481055



## WEEDBRUSH FUGENBÜRSTE

elektrische Unkrautfugenbürste zum komfortablen Reinigen von Fugen, mit Spritzschutz und Führungsrad, Leistung: 300 Watt, inkl. 1 Stahldraht-Fugenbürste 110 mm Ø, TÜV/GS geprüft

**69,99 EUR** 8102376



Die komplette Bedienung inkl. Startzündung und Gasregulierung erfolgt am Handgriff

## THERMOFLAMM BIO PROFESSIONAL E+ TURBO

inkl. 5,0 m Propangasschlauch und 3/8" Druckminderer, zum großflächigen Unkrautabflammen ohne Chemie, Verschweißen von Bitumbahnen, u.v.m., 60 cm Brennerdüse, GS geprüft (o. Gasflasche)

**69,99 EUR** 8605719





➤ Weitere Rinden- und Erdenprodukte finden Sie auf Seite 220-221

**PROFI RINDERMULCH 15-25 MM, 60 L**  
100 % pflanzliche Stoffe aus der Forstwirtschaft  
**7,99 EUR** 0,13 / L 8469572

### MULCHVLIES

Schutzvlies, atmungsaktiv, wasserdurchlässig, verhindert Unkrautwuchs, wachstumsfördernd, Qualität: 30 g/m<sup>2</sup>, Maße: 1,2 x 10 m

**12,99 EUR** 1,08 / QM 8100762



### FRÜHBEEFVLIES

Wachstumsvlies, atmungsaktiv, licht- und wasserdurchlässig, fördert das frühe Wachstum und Reife von Salat und Gemüse, Qualität: 20 g/m<sup>2</sup>

Maße: 1,5 x 5 m **8,49 EUR** 1,13 / QM 8100650  
Maße: 2,0 x 10 m **14,99 EUR** 0,75 / QM 8100744



### STEIN- UND SPLITTSCHUTZVLIES COMFORT

Schutzvlies, atmungsaktiv, wasserdurchlässig, einsetzbar in Gartenwegen, Steingärten, Terrassen u.v.m., bildet eine Schutzschicht zwischen Kieselsteinen, Splitt und dem Erdreich, Qualität: 60 g/m<sup>2</sup>, Maße: 1,5 x 20 m

**42,99 EUR** 1,43 / QM 8100826



### FRÜHBEEFFOLIE CLASSIC

gelocht, hochtransparent, schafft ein gleichbleibendes Keimklima, Bodenfeuchtigkeit bleibt erhalten, erhöht die Boden- und Lufttemperatur im Wurzel- und Pflanzenbereich, schützt vor Witterungseinflüssen und Schädlingen, Maße: 1,5 x 10 m

**5,99 EUR** 0,40 / QM 8100701



### UNKRAUTABWEHRGEWEBE

robuster Schutz vor Unkraut, wasserdurchlässig, einfach in den Untergrund legen und mit Kies, Mulch usw. abdecken, Qualität: Polypropylen, 100 g/m<sup>2</sup>, Maße: 0,9 x 10 m

**14,99 EUR** 1,67 / QM 8100845



### TRENNVLIES COMFORT

Universal-Schutzvlies, atmungsaktiv, wasserdurchlässig, vielseitig einsetzbar als Trennschicht für Sand, Erde, Schotter, Kies Fliesen, Pflastersteine u.s.w., verhindert Unkrautwuchs, Qualität: 90 g/m<sup>2</sup>

Maße: 1,5 x 5,0 m  
**14,99 EUR** 2,00 / QM 8100413



### RINDENMULCH-FOLIE

Schutzfolie, wasserabweisend, als Unterlagenfolie für Rindenmulch und Gartendekor, verhindert Unkrautwuchs, Qualität: 33 g/m<sup>2</sup>, Maße: 0,9 x 15 m

**9,99 EUR** 0,74 / QM 8100430



# Kräuter und Gemüse für Leib und Seele



Frische Kräuter und Gemüse sind enorm gesund, schmackhaft, enthalten viele Vitalstoffe und sollten so oft wie möglich in der Küche eingesetzt werden.



Willst du sie selbst anbauen?



So gelingt es dir mit Sicherheit!

## 1 LAUCHZWIEBEL

### KAIGARO & ROSSA LUNGA DI FIRENZE

Saatteppich, Kombination aus einer Lauchzwiebel mit langem, weißen Schaft und einer interessanten roten Sähschalotte  
**3,99 EUR** 8203463

## 3 BASILIKUM CINO &

### SWEET LEMON & SIAM QUEEN

Saatteppich, exotische Mischung aus Zimt-, Zitronen- und Thai-Basilikum, kompakte Büsche  
**3,99 EUR** 8203555

## 5 RADIESCHEN CELESTA & PEARL, F1

Saatteppich, Farbkombination aus roten und weißen Freilandradieschen für die ganze Saison, mildwürzig, robust, platzfest  
**3,99 EUR** 8203520

## 2 ROTE BETE PABLO &

### AVALANCHE & BOLDOR, F1

Saatteppich, Kombination aus roter, gelber und weißer Beete, hohe Gehalte an Mineralien und Vitaminen machen die kalorienarmen Knollen besonders wertvoll  
**3,99 EUR** 8203491

## 4 MANGOLD BRIGHT LIGHTS & CHARLIE, F1

Saatteppich, Kombination aus der Sorte ‚Bright Lights‘ mit dekorativen Blattstielen in allen Regenbogenfarben und dem grün-roten Blattmangold ‚Charlie‘  
**4,99 EUR** 8203544

## 6 MÖHRE ADELAIDE & NARBONNE, F1

Saatteppich, Fingermöhren-Kombination aus den Sorten ‚Narbonne‘ (guter, süß-aromatischer Geschmack) und ‚Adelaide‘ (zuckersüß, knackig, saftig)  
**3,99 EUR** 8203568



## 7 BIO SALATGURKE SONJA

frühzeitige, ertragreiche Freiland Salatgurke, bitterfrei  
**4,99 EUR** 8059105

## 8 BIO DILL GOLDKRONE

besonders wüchsige Sorte mit viel Blattmasse, sehr ertragreich, aromatischer Duft  
**2,99 EUR** 8158204

## 9 BIO SCHNITTLAUCH STARO

robustes, grobröhriges, vielseitiges Würzkräuter, kann mehrfach beerntet werden, vitaminreich  
**2,99 EUR** 8158235

## 10 BIO BASILIKUM

großblättrige, sehr aromatische Sorte mit intensivem Geschmack und Duft  
**3,49 EUR** 8251523

## 11 BIO BROKKOLI BOBBY

schnell reifender Brokkoli mit mittelgroßem Kopf, leichte Ernte  
**3,99 EUR** 8812232

## 12 BIO CHERRY-TOMATE ORMATO

Mini San Marzano Tomate mit orangen Früchten, süßer Geschmack, festes Fruchtfleisch  
**4,99 EUR** 8812331

## 13 BIO FLEISCH-TOMATE COEUR DE BOEUF

herzförmige, aromatische Fleischtomate, 200-500 g schwere Früchte, geeignet für Salate, zum Grillen, für Soßen oder Suppen  
**4,99 EUR** 8812334





# Knackiges Gemüse selber ziehen



## HOCHBEET MIT ABLAGE

aus FSC-zertifiziertem Holz, inkl. Vlies, in verschiedenen Farben, Maße: 80,5 x B 40 x H 78,5 cm, z. B. Farbe: anthrazit  
**49,99 EUR** 8451320



100% recycelter Kunststoff

## ANZUCHTTISCH-SET

hergestellt aus robusten Materialien, inklusive Anzuchthaube und Wasserüberlaufvorrichtung, UV- und frost-beständig, kompaktes Design durch abnehmbare Beine, Maße: L 78 x B 37 x H 79,5 cm  
**49,99 EUR** 8731372



## PFLANZKARTOFFEL SPEZIALITÄTEN

eine vielseitige Kartoffelmischung mit vier unterschiedlichen Kartoffelsorten  
**7,99 EUR** 8154008



## PFLANZKARTOFFELN QUARTETT

eine vielseitige Mischung aus Kartoffeln  
**6,99 EUR** 8257750



## GRILLKARTOFFELN

eine vielseitige Kartoffelmischung für die schönsten Grillgerichte  
**6,99 EUR** 8206195



**SALAT-TOMATENSAMEN ROMA**  
 mittelhohe Tomate mit pflaumen- bis eiförmigen, festfleischigen Früchten  
**1,99 EUR** 8470624



## PFLÜCKSALAT BABYLEAF MIX POWERSAAT

schnell wachsender, bunter Blattsalat für eine mehrfache Ernte bis zum ersten Frost, für Beete und Balkon, widerstandsfähig gegen falschen Mehltau  
**3,99 EUR** 8607932



## SNACK-PAPRIKA SALMA-MINI ORANGE®, F1 POWERSAAT

Nasch-Paprika mit kompaktem Wuchs und extra-süßen Früchten, ideal für Kübel  
**3,99 EUR** 8812373



## KIRSCH-TOMATE CROKINI, F1 POWERSAAT

Garten-Naschtomate mit sehr süßen Früchten, resistent gegen Kraut- und Braunfäule  
**3,99 EUR** 8812444





### AZET KALIUM DÜNGER, 2 KG

verbessert im Frühjahr Geschmack, Reife und Qualität der Ernte, erhöht die Lagerfähigkeit von Obst und Gemüse, erhöht ab Herbst die Widerstandsfähigkeit gegen Frost und Trockenheit, optimiert die Winterhärte, verbessert den Wasserhaushalt, für alle Gartenpflanzen geeignet, reicht für bis zu 100 m<sup>2</sup>

**15,49 EUR** 7,75 EUR / KG 8900956

### BIO TRISSOL HOCHBEET DÜNGER, 1 L

organischer NPK-Dünger 3-2,5-5, flüssig, unter Verwendung von pflanzlichen Stoffen, Vegan, sorgt für leckere und aromatische Ernte, geeignet für den ökologischen Landbau, für 200 L Gießwasser

**9,99 EUR** 9,99 EUR / L 8902511

**i** Natürlich biologisch und unbedenklich für Bienen, Haustiere und Igel!



### AZET HOCHBEET- UND GEMÜSE DÜNGER, 1,75 KG

organischer NPK-Dünger 7-3-10 mit tierischen Nebenprodukten, pflanzlichen Stoffen, lebenden Mikroorganismen und Mykorrhiza, fördert durch einen hohen Kaliumanteil den Ertrag und Geschmack, optimal abgestimmt auf die Bedürfnisse von Gemüsepflanzen und Kräutern in Hochbeeten, sofort verfügbare Inhaltsstoffe zur schnellen Versorgung mit bis zu 100 Tagen zuverlässiger Langzeitwirkung

**11,49 EUR** 6,57 EUR / KG 8901778

*Für jede Pflanze den richtige Dünger!*



### AZET GARTENDÜNGER,

organischer Dünger, mit natürlicher Sofort - und Langzeitwirkung, liefert viel natürliches Kalium für mehr Geschmack und reiche Ernte

**1 kg 8,29 EUR** 8,29 EUR / KG 8902577  
**1,75 kg 11,49 EUR** 6,57 EUR / KG 8901966  
**2,5 kg 12,99 EUR** 5,20 EUR / KG 8901792

### AZET TOMATEN DÜNGER

Organischer NPK-Dünger 7-3-10 für Tomaten, Gurken, Paprika, Zucchini und Kürbis, sehr hoher Kaliumanteil aus der Zuckerrübe zur Steigerung von Geschmack, Süße und Lagerfähigkeit des Erntegutes, mit bodenbelebenden Mikroorganismen und MyccoVital

**1 kg 8,29 EUR** 8,29 EUR / KG 8900088  
**1,75 kg 11,49 EUR** 6,57 EUR / KG 8902048  
**2,5 kg 12,99 EUR** 5,20 EUR / KG 8900613



### BIOKRAFT GRUNDSTOFF ESSIG AF

Grundstoff aus 100 % Essig in Lebensmittelqualität, zur Beseitigung von Unkraut durch die verbrennende Wirkung vom Essig, für befestigte Flächen rund ums Haus, überall dort erlaubt, wo Herbizide nicht eingesetzt werden dürfen, geeignet für den ökologischen Landbau

**3 Liter 18,99 EUR** 6,33 EUR / L 8900864  
**1 Liter 8,49 EUR** 8,49 EUR / L 8902267



# Sichere Schädlingsbekämpfung!



## DRUCKSPRÜHGERÄT

max. Betriebsdruck 3 bar, Kunststoffbehälter mit Einfülltrichter und transparentem Sichtstreifen zur Füllstandskontrolle, Messing-Sprühlanze, Entlüftungsventil mit integriertem Sicherheitsventil, mit Tragriemen

**Prima 3**, Füllinhalt: 3,0 L

**26,99 EUR** 165444

**Prima 5**, Füllinhalt: 5,0 L

**28,99 EUR** 739947



Passend für Gloria Drucksprüher Prima 3 + 5!

## 2-IN-1 PFLANZENSCHUTZ-SET

beinhaltet Messinglanze und 270° Düsenkopf, zum effektiven Ausbringen von Pflanzenschutzmittel etc. ins Pflanzeninnere, (o. Drucksprühgerät)

**24,99 EUR** 8369462

Ideal für die Behandlung des Buchsbaumzünslers!



## MARDERSTOPP

innovative Ultraschalltechnologie vertreibt Marder aus Garagen, Dachböden, Autos und auch Wohnmobilen, verhindert durch ständig wechselnde Ultraschallfrequenzen einen Gewöhnungseffekt, wirkt sofort und schützt konstant über das ganze Jahr (bei Dauerbetrieb), zulassungs-

frei und unbedenklich für Kinder und Haustiere

**64,99 EUR** 8901684



## SUGAN RATTEN- UND MÄUSESTOPP

umweltfreundliche und giftfreie Vertreibung dank effektiver Ultraschalltechnologie, einfache und hygienische Anwendung in Wohnräumen, Dachböden, Kellern und Garagen, unbedenklich für Kinder und Haustiere (Hunde, Katzen, Vögel und Fische)

**30 m² 26,99 EUR** 8901756

**50 m² 34,99 EUR** 8899718

**80 m² 69,99 EUR** 8900208



## SPRUZIT® SCHÄDLINGSFREI\* KONZENTRAT

Spritzmittel gegen saugende und beißende Insekten an Zierpflanzen, Gemüse und Kräutern, bekämpft Blattläuse, Spinnmilben, Weiße Fliege, Thripse, Schild-, Woll- und Schmierläuse, Zikaden, Raupen, Buchsbaum-

zünsler, Käfer- und Blattwespenlarven, geeignet für den ökologischen Landbau, nicht bienengefährlich

**50 ml**

**8,49 EUR** 169,80 EUR / L 8900814

**250 ml**

**15,49 EUR** 61,96 EUR / L 8900064



## SPRUZIT® TRAUERMÜCKENFREI, 30 ML\*

Gießmittel zur schnellen Reduzierung der lästigen Trauermücken, bekämpft zuverlässig die Trauermückenlarven in der Blumenerde, die Wirkung setzt bereits kurz nach der Anwendung ein, geeignet für den ökologischen Landbau gemäß Öko-Verordnung(1).

1) Verordnung (EG) Nr. 834/2007 und Nr. 889/2008

**13,99 EUR** 466,33 EUR / L 8900485



Wirkt auch gegen den Buchsbaumzünsler!

## RAUPENFREI XENTARI®

biologisches Präparat gegen Schadraupen an Zierpflanzen, Obst, Gemüse und Wein, nützlingschonend, nicht bienengefährlich, geeignet für den ökologischen Landbau, wirkt auch gegen den Buchsbaumzünsler

**2 x 3 g 7,99 EUR** 1.331,67 EUR / KG 8901311

**25 g 16,99 EUR** 679,60 EUR / KG 8901479

\*Pflanzenschutzmittel vorsichtig verwenden. Vor Verwendung stets Etikett und Produktinformationen lesen. Warnhinweise und -symbole in der Gebrauchsanleitung beachten, SB-Verbot!





**1 EUFLOR PLANTAHUM PREMIUM, TORFREDUZIERT**  
 nährstoffreiche Premium Pflanzerde für Balkon, Terrasse und Garten, mit reichhaltiger Grunddüngung für eine gleichmäßige und bedarfsgerechte Versorgung der Pflanzen bis zu 12 Wochen, mit hochwertigen Mineralstoffen und Spurenelementen  
**20 L 7,49 EUR** 0,37 / L 8668843  
**40 L 11,99 EUR** 0,30 / L 8668838  
**65 L 15,99 EUR** 0,25 / L 8668823

**2 EUFLOR PLANTAHUM PREMIUM TORFFREI 50 L + 10 L**  
 besonders nährstoffreich, unser Premium-Produkt für den universellen Einsatz, geeignet für Balkon, Terasse, Gewächshaus, Hochbeet und Gartenbeet, aus nachwachsenden Rohstoffen wie Holfasern, Kokosmark, Rindenhumus und Grünschnittkompost, reichhaltig vorgedüngt mit Nährstoffen für die ersten 8 Wochen  
**13,99 EUR** 0,23 / L 8815362

**EUFLOR**  
**zero!**

**DIE ERDEN DER ZUKUNFT SIND DA!**



**EUFLOR zero! Bio Zitrus- & Kübelpflanzenerde torffrei, vegan**  
 aus 100 % nachwachsenden Rohstoffen, vorgedüngt für 8 bis 10 Wochen  
**20 L 7,49 EUR**  
 1 L = 0,37 8668840  
**40 L 12,49 EUR**  
 1 L = 0,31 8668829



**EUFLOR zero! Bio Universalerde torffrei, vegan**  
 Der Alleskönner für nachhaltiges Wachstum, gesunde Pflanzen und reiche Ernte, vorgedüngt für bis zu 12 Wochen  
**20 L 6,99 EUR**  
 1 L = 0,35 8668836  
**40 L 11,49 EUR**  
 1 L = 0,29 8668837



**EUFLOR zero! Bio Pflanzenerde torffrei, vegan**  
 für Bäume, Hecken, Sträucher, Stauden, fördert Bodenaktivität, Wasserspeicherkraft und Nährstoffverfügbarkeit, vorgedüngt für bis zu 8 Wochen  
**50 L 11,99 EUR**  
 1 L = 0,24 8668835



**EUFLOR zero! Bio Aussaat- & Kräuternerde torffrei, vegan**  
 für Aussaat, Stecklinge und Kräuter, für sicheren Halt und gute Bodendurchlüftung, vorgedüngt für 4 bis 6 Wochen  
**3 L 4,99 EUR**  
 1 L = 1,66 8668845  
**20 L 7,49 EUR**  
 1 L = 0,37 8668842  
**40 L 12,49 EUR**  
 1 L = 0,31 8668839



**EUFLOR zero! Bio Tomaten- & Gemüseerde torffrei, vegan**  
 für gesundes Gemüse und reiche Ernte, vorgedüngt für 8 bis 10 Wochen  
**20 L 6,99 EUR**  
 1 L = 0,35 8668828  
**40 L 11,99 EUR**  
 1 L = 0,30 8668830





## ENTDECKEN SIE DAS CUXIN DCM MINIGRAN® WUNDERKRÜMELCHEN!

Fast alle Dünger aus dem Sortiment von CUXIN DCM werden in MINIGRAN® Technologie hergestellt. Jedes einzelne MINIGRAN® Wunderkrümelchen enthält mehr als 15 verschiedene organische und in einigen Spezialdüngern auch mineralische Rohstoffe und gewährleistet somit eine sehr effektive Wirkung. All diese Rohstoffe stammen hauptsächlich aus hochwertigen tierischen und pflanzlichen Quellen.

Sobald die Wunderkrümelchen auf dem Rasen, Blumenbeet, Gemüse- oder Obstgarten ausgestreut sind, zersetzen sie sich langsam. Alle Nährstoffe werden über einen Zeitraum von drei Monaten freigesetzt. So erhalten Ihre Pflanzen regelmäßig Nährstoffe für ein gesundes Wachstum und prachtvoll blühen. Was wir essen, düngen wir organisch! Grundsätzlich werden alle CUXIN DCM-Dünger zur Düngung von Obst und Gemüse auf Basis organischer Rohstoffe hergestellt. Diese Dünger sind im kontrolliert biologischen Landbau anwendbar.



**DCM RASENDÜNGER MOOSLOS GRÜN, 1 L**  
flüssige Rasennahrung für eine schnelle Grünfärbung von Rasenflächen, indirekte Wirkung gegen Moos, schnelle Aufnahme über den Halm, sichtbarer Effekt schon nach 2 bis 3 Tagen, mit Eisenchelat, fleckt nicht auf Pflastersteinen, Gehwegen und Kleidung, Konzentrat zur Mischung mit Wasser und Ausbringung mit der Pflanzenschutz-Spritze oder einer Gießkanne, unbedenklich für Mensch und Tier  
**13,49 EUR** 13,49 / L 8812131



**CUXIN DCM MIKORASEN-DÜNGER PLUS**  
indirekte Wirkung gegen Unkraut und Moos, mit lebenden Mikroorganismen die Rasenfilz zersetzen, vertikutieren nicht mehr notwendig, mit Magnesium und Eisen für eine tiefgüne Farbe der Rasengräser, organisch-mineralischer NPK-Dünger 10-3-18 + 3 MgO + 0,2 Fe-Chelat + Bacillus sp., MINIGRAN® Technologie  
**10 KG 35,99 EUR** 3,60 / KG 8248867  
**20 KG 59,99 EUR** 3,00 / KG 8248866



**CUXIN DCM WURZELAKTIVATOR FÜR GARTENPFLANZEN & RASEN, 10,5 KG**  
schnelles und sicheres Anwachsen, zur Rasenanlage und bei Neupflanzungen, erhöht die Trockenstresstoleranz, mit Sofort- und Langzeitwirkung, anwendbar im biologischen Landbau gemäß der Verordnung (EU) 2018/848, organisch-mineralischer NPK-Dünger 5-4-3 mit lebenden Mykorrhiza-Pilzen, MINIGRAN® Technologie  
**33,99 EUR** 3,24 / KG 8248874



**DCM BODENAKTIVATOR, 18 KG**  
ideal auch nach dem Vertikutieren, vitalisiert schwere und sandige Böden, direkter Erfolg bei Rasen auf Kalkböden (hoher pH-Wert), schnelle Erholung der Wurzelsubstanz dank des enthaltenen Phosphors, mit Urgesteinsmehl für wichtige Spurenelemente gegen Mangelerscheinungen, organisch-mineralischer NPK-Dünger 4-10-2 + 1 Fe, MINIGRAN® Technologie  
**44,99 EUR** 2,50 / KG 8812112



1



2

- 1 CUXIN DCM RASEN-NATURDÜNGER**  
mit Langzeitwirkung, 100 % organisch für die Rasenanlage und -pflege, unbedenklich für Mensch & Tier, mit bodenbelebenden Mikroorganismen, gut geeignet auch für Rasenflächen auf denen ein Mähroboter eingesetzt wird, anwendbar im biologischen Landbau gemäß der Verordnung (EU) 2018/848, organischer NPK-Dünger 7-3-10 + Bacillus sp., MINIGRAN® Technologie  
**3 KG 16,49 EUR** 5,50 / KG 8377568  
**20 KG 52,99 EUR** 2,65 / KG 8198826
- 2 CUXIN DCM RASENDÜNGER SPEZIAL**  
mit Eisenchelat: fleckt nicht auf Pflastersteinen, Gehwegen und Kleidung, ernährt den Rasen für mindestens 100 Tage, ermöglicht eine gleichmäßige, staubarme Düngung von Rasen mit allen für ein gesundes Wachstum wichtigen Nährstoffen und Spurenelementen, für tiefgrünen Rasen, der Moos keine Chance lässt, organisch-mineralischer NPK-Dünger 12-4-6 + 2 MgO + 0,1 Fe-Chelat, MINIGRAN® Technologie  
**3 KG 17,49 EUR** 5,83 / KG 8053789  
**20 KG 57,99 EUR** 2,90 / KG 8007325





### GEWÄCHSHAUS ROSE IV

Abmessung: B 2,33 x L 4,29 m, Verglasung: 10 mm ISO-Hohlkammerplatten aus hochbruchfestem Polycarbonat (außen, "longlife" UV-Schutz), inkl. einer breiten, geteilten Drehtür mit abschließbarem Türgriff (0,76 x 1,85 m) und einem großen Dachfenster inkl. automatischem Fensterheber, inkl. einem Rückwandfenster mit Handaufsteller, beidseitige Regenrinne mit Fallrohr, Grundfläche: ca. 10 m<sup>2</sup>

**Preis auf Anfrage** 591079

**KGT**  
KREATIVE GARTENTECHNIK



\* GEGEN VERWITTERUNG



*Gewächshäuser made in Germany*



### GEWÄCHSHAUS RHODO III

Abmessung: B 2,27 x L 2,27 m, dauerhaft stabile, innovative Konstruktion aus Aluminium-Profilen, Verglasung aus bruchfesten 6 mm ISO-Hohlkammerplatten aus Polycarbonat, longlife UV-Schutz, breite, leichtgängige Schiebetür, Dachfenster mit Handaufsteller

**Preis auf Anfrage** 158668



### GEWÄCHSHAUS CALLAS III

Abmessung: B 2,27 x L 2,27 m, Verglasung: 6 mm ISO-Hohlkammerplatten aus hochbruchfestem Polycarbonat (außen, "longlife" UV-Schutz), inkl. einer breiten, geteilten Drehtür (abschließbar, ca. 0,77 x 1,83 m) und einem großen Dachfenster inkl. automatischem Fensterheber, Grundfläche: ca. 5,15 m<sup>2</sup>

**Preis auf Anfrage** 8376935



**i** Auch als Geräteraum erhältlich!

### GEWÄCHSHAUS LINEA II

Abmessung: B 2,97 x L 2,04 m, Verglasung: 10 mm ISO-Hohlkammerplatten aus hochbruchfestem Polycarbonat (außen, "longlife" UV-Schutz), inkl. einer breiten, geteilten Drehtür mit abschließbarem Türgriff (0,90 x 1,81 m), inkl. einem Rückwandfenster sowie zwei Aufstellfenstern je mit Handaufstellern, Regenrinne hinten mit Fallrohr, 125 kg/m<sup>2</sup> Schneelast, Grundfläche: ca. 6,06 m<sup>2</sup>

**Preis auf Anfrage** 793224



**i** Komfortable Traufhöhe von 1,60 m

### GEWÄCHSHAUS IRIS III

Abmessung: B 2,33 x L 3,23 m, Verglasung: 16 mm ISO-Hohlkammerplatten aus hochbruchfestem Polycarbonat (außen, "longlife" UV-geschützt), inkl. einer breiten geteilten Drehtür mit abschließbarem Türgriff (0,76 x 1,85 m), großes Dachfenster, inkl. automatischem Fensterheber, Rückwandfenster mit Handaufsteller, beidseitige Regenrinne mit Fallrohr, Grundfläche: ca. 7,5 m<sup>2</sup>

**Preis auf Anfrage** 8793507





Carport Elbe silber

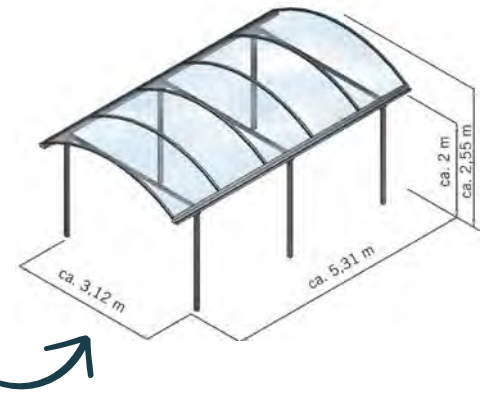

**CARPORT ELBE**

Gesamtbreite: 3,12 m, Gesamtlänge: 5,31 m, Verglasung: 8 mm ISO-Hohlkammerplatten aus hochbruchfestem Polycarbonat (außen, "longlife" UV-Schutz), beidseitige Regenrinne mit Fallrohren, in anthrazit-grau und silber (RAL 9006) erhältlich

**Preis auf Anfrage** 8198485

## Carports & Geräteräume



**GERÄTERAUM ELBE**

Konstruktion aus pulverbeschichteten Aluminiumprofilen, Seitenwände aus hochstabilen 4 mm Alu-Verbundplatten, komfortable Traufhöhe von 2 m, inkl. abschließbarer Tür, Dachverglasung für hohen Lichteinfall aus Polycarbonat, garantiert rostfrei über die gesamte Verwendungsdauer

**Preis auf Anfrage** 8198493

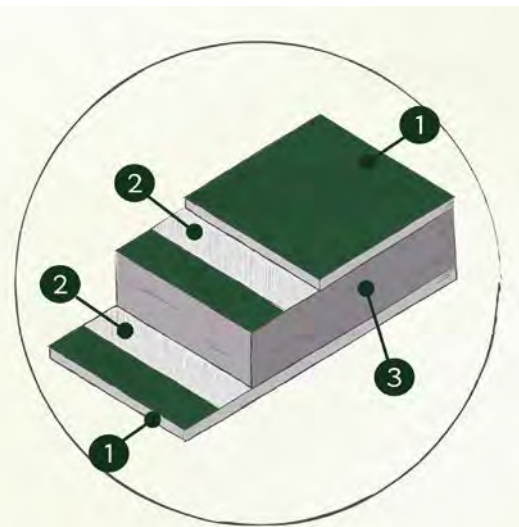

- 1 Aluminiumdeckschicht
- 2 Klebeschicht
- 3 Polyethylen

Querschnitt Aluminium-Verbundplatte



**GERÄTERAUM LINEA II**

Konstruktion aus pulverbeschichtetem Aluminium-Profilen, Seitenwände aus hochstabilen 4 mm Alu-Verbundplatten, Dachverglasung aus 8 mm Hohlkammerplatten, inkl. einer breiten, geteilten Drehtür, mit hochwertigem Türgriff und sicherem PZ-Schloss, inkl. zwei vorderen Aufstellfenstern und einem Rückwandfenster mit Handaufstellern

**Preis auf Anfrage** 8248902





Alle Gewächshäuser auch in weiteren Größen und Farben erhältlich!

**10 JAHRE GARANTIE**  
AUF HOHLKAMMERPLATTEN  
GEGEN VERWITTERUNG

**15 JAHRE GARANTIE**  
AUF KONSTRUKTION  
UND RAHMEN

**GEWÄCHSHAUS POLLUX 3800**

Grundfläche: ca. 3,8 m<sup>2</sup>  
Sockelmaß: B 192 x L 192 cm  
Außenmaße: B 195 x L 195 x H 197 cm

aus eloxierten Aluminium-Profilen und einer ca. 4 mm starken Hohlkammerplatten-Eindeckung aus UV-stabilisiertem Polycarbonat, inkl. 1 leichtgängigen Einfach-Schiebetür, Maße: B 61 x H 161 cm und 1 manuell aufstellbarem Dachfenster  
**459,99 EUR** 8002648

Fachhandel Exklusivprogramm - Gewächshäuser



**10 JAHRE GARANTIE**  
AUF HOHLKAMMERPLATTEN  
GEGEN VERWITTERUNG

**15 JAHRE GARANTIE**  
AUF KONSTRUKTION  
UND RAHMEN

**GEWÄCHSHAUS PHÖNIX 11500 INKL. STAHLFUNDAMENT**

Grundfläche: ca. 11,5 m<sup>2</sup>  
Außenmaße: B 257 x T 448 x H 254 cm  
Sockelmaß: B 256 x T 450 cm

mit ebenerdigem Eingang, bestehend aus: eloxierten Aluminiumprofilen, einer ca. 3 mm starken Verglasung mit großflächigen Scheiben aus kristallklarem Sicherheitsglas (ESG) in den Seiten und einer ca. 6 mm starken HKP-Eindeckung im Dach, das Haus hat eine leichtgängige Doppelschiebetür B 122 x H 199 cm und vier manuell aufstellbare Dachfenster und einen Stahlfundamentrahmen.  
**2.249,99 EUR** 8002519



**PASSENDE WANDREGALE**  
Maße feste Wandregale: L 122 x T 15 cm,  
Maße abklappbare Wandregale: L 120 x T 31 cm,  
aus Aluminium, in den Farben Alu eloxiert, Smaragd oder Schwarz pulverbeschichtet erhältlich,  
verschiedene Ausführungen  
**69,99 EUR** 8002569



Auch in weiteren Farben und mit Aufsätzen erhältlich!



**PASSENDE TISCHE**  
Maße feste Tische: L 121 x T 54 x H 76 cm,  
Maße abklappbare Tische: L 120 x T 56 x H 81 cm,  
aus Aluminium, in den Farben Alu eloxiert, Smaragd oder Schwarz pulverbeschichtet,  
verschiedene Ausführungen  
**129,99 EUR** 8002656





**10 JAHRE GARANTIE**  
AUF HOHLKAMMERPLATTEN  
GEGEN VERWITTERUNG

**15 JAHRE GARANTIE**  
AUF KONSTRUKTION  
UND RAHMEN



**PREMIUMGEWÄCHSHAUS ARTEMIS 11500**

Grundfläche: ca. 11,5 m<sup>2</sup>, Sockelmaß: B 271 x L 392 cm, Außenmaße: B 295 x L 393 x H 242 cm mit modernem Pultdach in Kombiverglasung aus ca. 3 mm starkem Sicherheitsglas (ESG) und ca. 10 mm starken Hohlkammerplatten (HKP) im Dachbereich für freie Sicht und weiches Licht, inkl. einer leichtgängigen Doppelschiebetür B 119 x H 177 cm, 3 Seitenfenstern, 2 Oberfenstern, Regenrinne und 2 Regenfallrohren, in Weiß pulverbeschichtet, auch mit einer Grundfläche von 7,8 m<sup>2</sup> erhältlich  
**3.499,99 EUR** 8112393

**i** Premiumverglasung mit Doppelrahmenprofilen: Großflächige Scheiben werden eingefasst zwischen Profil und verschraubter Aluminiumleiste



**15 JAHRE GARANTIE**  
AUF KONSTRUKTION  
UND RAHMEN

**GEWÄCHSHAUS MINERVA**

Grundfläche: ca. 13 m<sup>2</sup>  
Sockelmaß: B 381 x L 381 cm  
Außenmaße: B 383 x L 383 x H 254 cm

Gewächshaus in großzügiger Bauweise im Stil einer barocken Orangerie mit ca. 3 mm starkem Sicherheitsglas, kristallklarer (ESG) für freie Sicht und viel Licht, inkl. einer leichtgängigen Doppelschiebetür B 122 x H 192 cm, 4 Dachfenstern, Firstkrone und Stahlfundamentrahmen H 6 cm, in Smaragd pulverbeschichtet  
**3.799,99 EUR** 8815582



**LAMELLEN-WANDFENSTER**

Lamellenwandfenster für zugluftfreie Belüftung der Gewächshauspflanzen, 5 stufenlos verstellbare Scheiben im Smaragd pulverbeschichtetem Aluminiumrahmen, inkl. ESG, auch in anderen Gewächshausfarben  
**79,99 EUR** 8002638



**AUTOMATISCHER FENSTERHEBER**

Hebkraft ca. 7 kg, stromlos, Öffnungstemperatur: 16 - 25 C, verschiedene Ausführungen  
**44,99 EUR** 8696486





**COMPO BIO HOCHBEET LANGZEIT-DÜNGER MIT SCHAFWOLLE, 750 G**  
 einzigartiger, rein organischer Naturdünger für alle Pflanzen im Hochbeet, für gesunde Pflanzen und eine reichhaltige, aromatische Ernte, besonders gute Wasserspeicherfähigkeit für einen lockeren und belebten Boden, auch in Trockenphasen, 1 x Düngen: 5 Monate Langzeitwirkung  
**7,49 EUR** 9,99 EUR / KG 8047739

**COMPO BIO HOCHBEETDÜNGER, 1 L**  
 hochwertiger BIO-Dünger für eine gesunde und reichhaltige Ernte im Hochbeet und Gewächshaus, ausgewogene Nährstoffformel für alle Stark- und Schwachzehrer aller Obst- und Gemüsepflanzen, 100% natürliche und organische Rohstoffe für ein nachhaltiges Gärtnern  
**11,99 EUR** 8607717

**COMPO BIO HOCHBEET-AKTIVATOR, 500 ML**  
 zur schnellen und nachhaltigen Aktivierung der Nährstoffe im Hochbeet, verbessert sichtbar die Bodenstruktur, fördert die Durchlüftung und unterstützt das Pflanzenwachstum für eine ertragreiche Ernte, perfekt zur Neuanlage von Hochbeeten für ein aktives, dynamisches Bodenleben von Beginn an, 100% natürliche Inhaltsstoffe  
**8,99 EUR** 17,98 EUR / L 8607725

## Sicheres Wachstum für Ihr Obst & Gemüse



**COMPO GELBTAFELN, 7 STÜCK**  
 Leimfalle zum Schutz von Zierpflanzen und Gemüse, hilft bei Weißen Fliegen, Trauermücken, Minierfliegen, geflügelten Blattläusen, Zikaden und Thripse, sicherer Fangefolg durch speziellen Gelbton, lange haltbar und einfach anzubringen  
**7,49 EUR** 388423



**COMPO BIO GELBSTICKER, 10 STÜCK**  
 Leimfalle in 2 dekorativen Formen, schützt Zierpflanzen im Haus, Wintergarten und Balkon, hilft bei weißen Fliegen, Trauermücken, Minierfliegen, geflügelten Blattläusen, Zikaden und Thripse, sicherer Fangefolg durch speziellen Gelbton, mit Holzstäben für den perfekten Halt  
**6,49 EUR** 8607704



**COMPO BIO TRAUERMÜCKENFÄNGER, 5 STÜCK**  
 insektizidfreie Leimfalle zum Fangen von Trauermücken bei Topfpflanzen oder im Gewächshaus, sicherer Fangefolg durch speziellen Gelbton, Leim tropft nicht und behält lange seine Klebefähigkeit, beidseitig beleimter, teilbarer Fänger im modernen Design, mit Holzstäben zur Befestigung  
**3,49 EUR** 8607728



**COMPO BIO RAUPEN-LEIMRING, 5 M**  
 Leimfalle gegen am Stamm hochkriechende Insekten, für die Anbringung an Zier- und Obstgehölzen, leicht anzubringen, extra starker Halt durch integrierten Bindedraht, klebt besonders lange und tropft nicht  
**10,99 EUR** 2,20 EUR / M 8149528



# profi BAUVISTA EUFLOR® zero! HOCHBEETKONZEPT

**TORFFREI**  
Maximal CO<sub>2</sub> reduziert



**Profi Bio Hochbeeterde torffrei, 40 L**  
aus 100 % nachwachsenden Rohstoffen, fördert das Anwachsen der Pflanze; Kompost, Holzfasern und Rindenhumus belüften den Wurzelraum, verbessern das Bodenleben und dienen als Wasser- sowie Nährstoffspeicher, vorgedüngt für bis zu 12 Wochen  
**8,99 EUR** 8469580  
0,22 EUR / L



**EUFLOR zero! Bio Holzhackschnittel, 60 L**  
für die unterste Schicht, schützt vor Austrocknung, speichert Feuchtigkeit und Wärme, reduziert die Bildung von Unkraut, aus unbehandelten Nadelhölzern ohne Rinde, Verpackung 80 % Altplastik  
**13,49 EUR** 8668833  
0,22 EUR / L



**EUFLOR zero! Bio Komposterde torffrei, vegan, 40 L**  
für die mittlere Schicht, fördert die Bodenaktivität und Wasserspeicherkraft, erhöht die Nährstoffverfügbarkeit, vorgedüngt für bis zu 12 Wochen, aus 100 % nachwachsenden Rohstoffen, Verpackung 80 % Altplastik  
**9,99 EUR** 8668841  
0,25 EUR / L



**EUFLOR zero! Bio Erdbeer & Gemüsemulch, 40 L**  
die attraktive Abdeckung, natürlicher Schneckenschutz, speichert Feuchtigkeit, verringert das Risiko von Pilzkrankungen und Gemüsefäule, aus fein geschnittenem Miscanthus (Elefantengras), Verpackung 80 % Altplastik  
**9,99 EUR** 8668834  
0,25 EUR / L





### BALKONGEWÄCHSHAUS VILA, SCHWARZ

Gärtnern auf 0,35 m<sup>2</sup> im fertig eingerichteten Gewächshaus, verglast mit kristallklarem Sicherheitsglas (ESG), klammerfrei eingefasst in filigrane und gleichzeitig robuste, eloxierte oder pulverbeschichtete Aluminium-Profile, incl. geschlossenem Boden, Schiebetüren und Zwischenregal in etwa 40 cm Höhe und Rollfundament, Maße: B 81 x T 43 x H 1,68 m

**549,99 EUR** 8289161

**Vitavia**

## Gärtnern mit wenig Platz: Frühbeete, Hochbeete & mehr



**Faunus 2 in Schwarz**

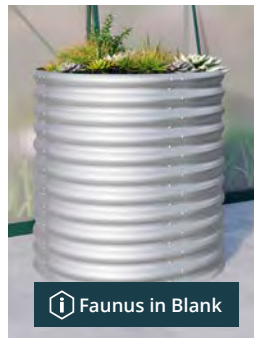

**Faunus in Blank**



**Faunus 2 mit Kurvenerweiterung in Seegras**

### HOCHBEET FAUNUS

modulare Hochbeete aus extrem witterungsbeständigem Zincalume® im modernen Look und ohne Innenfolie nutzbar

**Faunus 1:** Grundfläche 0,6 m<sup>2</sup>, Maße: B 82 x T 82 x H 86 cm,

**Faunus 2:** Grundfläche ca. 1,2 m<sup>2</sup>, Maße: B 82 x T 162 x H 86 cm,

**Längserweiterung Faunus** (ohne Abb.): für die Erweiterung der Grundfläche um ca. 0,6 m<sup>2</sup>, H 86 cm

**Kurvenerweiterung Faunus:** für die Erweiterung der Grundfläche um ca. 0,6 m<sup>2</sup>, H 86 cm

ab **149,99 EUR** 8157855

ab **269,99 EUR** 8289041

ab **149,99 EUR** 8474448

ab **199,99 EUR** 8474430



### FRÜHBEETSERIE GAIA

mit eloxierten Aluminiumprofilen und 4 mm starken Hohlkammerplatten

	GAIA XS	GAIA 2X	GAIA 3X
<b>Dachfenster</b>	2 x	4 x	3 x
<b>Grundfläche in m<sup>2</sup></b>	ca. 0,6	ca. 1,2	ca. 0,9
<b>Maße in cm (L x B x H)</b>	100 x 60 x 26/39	120 x 100 x 26/39	180 x 53 x 38/51
<b>Art.-Nr.</b>	8002583	379294	379293
<b>Preis in EUR</b>	<b>49,99</b>	<b>74,99</b>	<b>99,99</b>





Abb. zeigt Alu-Hochbeet 210 inkl. Aufsatz (jeweils in anthrazit-grau)

#### Aufbau eines Hochbeetes

Feinkompost und Gartenerde
Grobkompost
Laub
Grassoden (kopfüber), grobe Gartenabfälle etc.
Äste, Zweige, Rinden, grobes Häckselgut, etc.

### ALUMINIUM-HOCHBEET

das KGT-Aluminium-Hochbeet besticht durch seine technische Eleganz und vereint Nutzen mit innovativem Design. Für rückenfreundliches Gärtnern beträgt die Höhe ca. 0,77 m. Die Rahmenkonstruktion besteht aus verrottungs- und rostfreiem Aluminium, die Füllung aus hochstabilen Aluminium-Verbundplatten, deren Farbe (silber oder anthrazit-grau) aufgrund der beidseitig unterschiedlichen Beschichtung beim Aufbau gewählt werden kann. Im Lieferumfang ist ein Nagetiergitter aus verzinktem Stahl enthalten. Das Aluminium-Hochbeet ist auch als Modell mit pulverbeschichteten Profilen in anthrazit-grau erhältlich. Erweitert werden kann die Konstruktion jeweils mit dem funktionalen Frühbeetaufsatz 130 bzw. 210.

## Rückenfreundliches Gärtnern mit Hochbeeten



Abb. zeigt Alu-Hochbeet 130 inkl. Aufsatz (jeweils in anthrazit-grau)

### ALUMINIUM-HOCHBEET 130

Maße: B 121 x T 91 x H 77 cm, hochstabile Aluminium-Profile in Kombination mit 4 mm starken Aluminium-Verbundplatten, Farbe: silber oder anthrazit-grau, incl. Nagetiergitter, sehr leichte Montage  
**Preis auf Anfrage** 8248903



Abb. zeigt Alu-Hochbeet 210 (pressblank)

### ALUMINIUM-HOCHBEET 210

Maße: B 205 x T 91 x H 77 cm, hochstabile Aluminium-Profile in Kombination mit 4 mm starken Aluminium-Verbundplatten, Farbe: silber oder anthrazit-grau, incl. Nagetiergitter, sehr leichte Montage  
**Preis auf Anfrage** 8248899

### FRÜHBEETAUFSATZ 210

passend für Woody 210 und Aluminium-Hochbeet 210, stabile Aluminium-Konstruktion, 6 mm Hohlkammerplatten-Verglasung, 2 Öffnungsklappen incl. Handaufsteller  
**Preis auf Anfrage** 158685



Abb. zeigt Woody 130 (pressblank) incl. Aufsatz

### HOCHBEET WOODY 130

Maße: B 131 x T 99 x H 79 cm, bestes Lärchenholz (27 mm Stärke), incl. Stahlfundament mit integriertem Schneckenstopp, Noppenfolie im Inneren (verhindert das Verrotten des Holzes) und Nagetiergitter  
**Preis auf Anfrage** 794460

### FRÜHBEETAUFSATZ 130

passend für Woody 130 und Aluminium-Hochbeet 130, stabile Aluminium-Konstruktion, 6 mm Hohlkammerplatten-Verglasung, 1 Öffnungsklappe incl. Handaufsteller  
**Preis auf Anfrage** 793194



Abb. zeigt Woody 210

### HOCHBEET WOODY 210

Maße: B 214 x T 99 x H 79 cm, bestes Lärchenholz (27 mm Stärke), incl. Stahlfundament mit integriertem Schneckenstopp, Noppenfolie im Inneren und Nagetiergitter  
**Preis auf Anfrage** 158686





Hochbeet Größe 2x1\* dunkelgrau-metallic

silber-metallic

quarzgrau-metallic

dunkelgrau-metallic

## Hochbeet - Schönste Aussicht auf beste Ernte!

### HOCHBEET

Extrem langlebig, einfacher Ein-Personen-Aufbau - nur 8 Schrauben, optionaler Schneckenschutz, Frühbeetaufsatz und Zwischenboden, einfache Entleerung durch leicht zu öffnende Seitenteile, lieferbar in 3 Farben und 9 Größen, z. B.

### GRÖSSE 2 X 1

Farbe: dunkelgrau-metallic,  
Maße: B 201 x T 102 x H 77 cm  
**529,99 EUR** 8161840



Schiebeelement



Vorbereitung für Bewässerung



Nagerschutz



GRÖSSE 2 X 1, DUNKELGRAU-METALLIC\* mit Frühbeetaufsatz in quarzgrau-metallic

**TIPP:** ideal auch als Sammelstelle für Schnittgut!



### DaVinci® als Terrassenabgrenzung

Kombination aus verschiedenen Höhen, Längen, Sichtschutz und Rankgitter, Farbe: silber-metallic

### DAVINCI®

#### Flexibles Pflanzkastensystem aus Metall!

Individuell konfigurierbar, extrem langlebig, Sichtschutz und Rankgitter können nach Belieben platziert werden, ideal als Terrassenabgrenzung, erhältlich in 3 Höhen, 4 Längen, 3 Farben und unzähligen Möglichkeiten.



QR-Code scannen und los legen!

Konfigurieren Sie jetzt Ihr eigenes Pflanzkasten-System DaVinci®! [biohort.com/konfigurator](http://biohort.com/konfigurator)



Sichtschutz zu DaVinci® mit Acrylglas Größe 2 m, Farbe: quarzgrau

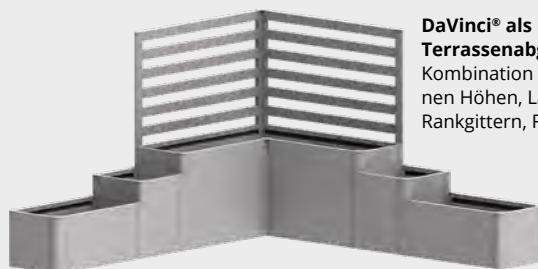

DaVinci® als Terrassenabgrenzung Kombination aus verschiedenen Höhen, Längen und zwei Rankgittern, Farbe: silber-metallic

Nicht alle Artikel dieser Seite sind in den Märkten lagermäßig vorrätig!

\*ohne Pflanzen (gilt für beide Seiten)





Abb. zeigt Halbpalisadenhochbeet Finja XXL

## Pflanzen ziehen leicht gemacht!

### HOCHBEETE IN XL UND XXL-AUSFÜHRUNG

Hochbeete in Lärche naturbelassen oder in kesseldruckimprägniert braun, schneller Aufbau durch fertig vormontierte Elemente, incl. Pflanzvlies und zusätzlichen Verstärkungsleisten, sowie Montagematerial



#### HALBPALISADENHOCHBEET FINJA

aus Halbrundriegel Ø 7 cm, kdi braun

**XL** (o. Abb.)

Volumen: ca. 1250 L, Maße: B 187 x T 87 x H 77 cm

**149,99 EUR** 8376455

**XXL**

Volumen: ca. 1650 L, Maße: B 247 x T 87 x H 77 cm

**199,00 EUR** 8376512



#### HOCHBEET ALMA

20 mm stark, kdi braun, glatte Hobeloberfläche

**XL** (o. Abb.)

Volumen: ca. 1800 L, Maße: B 206 x T 103 x H 80 cm

**199,99 EUR** 8872346

**XXL**

Volumen: ca. 2700 L, Maße: B 305 x T 103 x H 80 cm

**239,99 EUR** 8872338



#### HOCHBEET EMMA

20 mm stark, Lärche natur,

teilgeriffelte Hobeloberfläche

**XL** (o. Abb.)

Volumen: ca. 1800 L, Maße: B 206 x T 103 x H 80 cm

**249,99 EUR** 8872334

**XXL**

Volumen: ca. 2700 L, Maße: B 305 x T 103 x H 80 cm

**329,99 EUR** 8872333



#### HOCHBEET RHOMBUS

Lärche naturbelassen, bestehend aus vier fertig montierten, mit Pflanzfolie ausgelegten Elementen, mit innenliegenden Verstrebungen zur Stabilisierung, Maße: B 120 x T 80 x H 80 cm

**159,99 EUR** 8872352



**i** Frühbeetaufsatz separat erhältlich



#### FRÜHBEET-AUFSATZ LUISA

Lärche naturbelassen, massive Elementbauweise, als Aufsatz für das Hochbeet Rhombus oder als klassisches Frühbeet nutzbar, praktischer 2-teiliger Deckel (höhenverstellbar) mit optimiertem Regenablauf, Maße: B 119 x T 80 x H 21/30 cm

**119,99 EUR** 8058226

### OPTIONALES ZUBEHÖR



#### HOCHBEET-NOPPENBAHN

effektiver Schutz für Holzhochbeete vor Pilzbefall und Verrottung, schneidbar, Maße: B 0,9 x L 6,5 m

**24,99 EUR** 8369802

**i** Garantiert ohne Weichmacher!





**i** Passend zu dem Pflanzkasteneinsatz Nr. 5, unten auf dieser Seite!



**HOCHBEET REMO**

Lärche naturbelassen, 4 montierte Elemente, für 3 bzw. 6 Pflanzkasteneinsätze (ohne Pflanzkasteneinsätze und Pflanzen)

	1	2
benötigte Pflanzkasteneinsätze	3	6
Maße in cm (B x T x H)	100 x 37 x 80	100 x 69 x 80
Art. Nr.	728718	728741
Preis in EUR/Stck.	124,99	169,99



# Pflanzen ziehen leicht gemacht - Hochbeete



**PFLANZTREPPE COMBO**

Lärche naturbelassen, Bretter 20 mm stark, glatt gehobelt und gefast, als Stecksystem inkl. Montagematerial (ohne Pflanzkasteneinsätze)

	3	4
Stufenzahl	3-stufig	2-stufig
benötigte Pflanzkasteneinsätze	9	6
Maße in cm (B x T x H)	110 x 114 x 63	110 x 80 x 45
Art. Nr.	8205089	8205099
Preis in EUR/Stck.	109,99	69,99

**5 PFLANZKASTENEINSATZ**

aus robustem, frostsicherem Kunststoff, UV-beständig, feste Kante zum Einhängen, Farbe: anthrazit, Maße: B 32 x T 32 x H 26 cm je **8,49 EUR** 728727

**i** Ein Einsatz, viele Möglichkeiten - so wird Gärtnern leicht gemacht!





**i** Noch in 2 weiteren Varianten erhältlich!

**EDELSTAHLSÄULE MIT 2 STECKDOSEN, IP44**  
max. Anschlussleistung 3680 Watt, ca. H 31 cm, robust und witterungsbeständig  
**34,99 EUR** 8762950

**EDELSTAHLSÄULE MIT 4 STECKDOSEN, IP44**  
max. Anschlussleistung 3680 Watt, ca. H 41 cm, robust und witterungsbeständig  
**64,99 EUR** 8762939

**EDELSTAHLSÄULE MIT 2 STECKDOSEN U. ZEITSCHALTUHR, IP44**  
max. Anschlussleistung 3680 Watt, ca. H 41 cm, form-schön, hochwertig und witterungsbeständig  
**64,99 EUR** 8762945



**1 KUNSTSTOFFSÄULE MIT 2 STECKDOSEN, IP44**  
winterfestes Gehäuse mit Klappdeckeln, für ganzjährige Nutzung konzipiert  
**15,99 EUR** 8762948

**2 KUNSTSTOFFSÄULE MIT 2 STECKDOSEN UND LEUCHE, IP44**  
E14, max. 40 Watt (exkl.) Kunststoff, max. Anschlussleistung 3680 Watt, ca. L 170 x B 170 x H 410 mm, inkl. 3 Schalter (je Steckdose und für Beleuchtung), ohne Kabel  
**29,99 EUR** 8062799



**WIFI ERDSPIESS MIT 2-FACH STECKDOSE, IP44**  
mit Timer- und Countdown-Funktion, Steckdosen per Smartphone und Tablet einzeln steuerbar  
**34,99 EUR** 8711846



**i** Auch mit Zeitschaltuhr erhältlich!

**STROMVERTEILER MIT 4 STECKDOSEN, IP44**  
max. Anschlussleistung 3680 Watt, robustes Gehäuse aus Kunstharz in Steinoptik, ca. L 23 x B 26 x H 25,5 cm, 1,5 m Gummi-Neopren Kabel H07RN-F 3G1,5 schwarz  
**39,99 EUR** 8062807



**i** Ideal zur Beleuchtung von Außenfassaden oder Garten

**LED GARTENSPOT MIT ERDSPIESS 1-FLAMMIG, IP65**  
7 Watt, 850lm, 3000K, Leuchtmittel kann nicht ausgetauscht werden, H05RN-F-Kabel, ca. 1,5 m, EEK: C (Spektrum: A bis G)  
**17,99 EUR** 8207107

## Zubehör zur Endkabelverlegung



**GEL-KABELMANTEL-REPARATUR-MUFFE**  
für Kabel von Ø 7 - 16 mm,  
**11,99 EUR** 8062796



**i** Zur sicheren Verlegung von Kabeln!

**KABELVERBINDER, IP68**  
für Kabel bis 3 x 4,0 mm<sup>2</sup>, Kabel-Ø: 7 - 17 mm, schwarz  
**14,99 EUR** 8062802



**EDELSTAHLSÄULE MIT 2 STECKDOSEN UND ZEITSCHALTUHR, IP44**  
max. Anschlussleistung 3680 Watt, ca. L 14 x B 14 x H 41 cm, ohne Kabel  
**42,99 EUR** 8222434





**i** IP44, spritzwassergeschützt!



**GARTENSTECKDOSE MIT ERDSPIEß, 2-FACH, KABEL 1,4 M**

für den ständigen Einsatz im Freien, zum Anschluss von Gartenleuchten, Lichterketten, Radio, Elektrogrill usw., mit 1,4 m Neopren-Gummianschlussleitung und Schutzkontakt-Stecker mit selbstschließenden Klappdeckeln

- 2-Fach, 1,4 m **11,99 EUR** 146034
- 4-Fach, 1,4 m **17,99 EUR** 146054
- 4-Fach, 10 m **36,99 EUR** 146048



**STECKDOSENVERTEILER, IP44**

für den Baustelleneinsatz und den ständigen Einsatz im Freien, inkl. 2 m Gummi-Neopren Kabel H07RN-F3G1.5 mit Schutzkontakt-Stecker und selbstschließenden Klappdeckeln

- 4-fach **11,99 EUR** 264388
- 3-fach **16,49 EUR** 8752884 mit Schalter
- 2-fach **9,79 EUR** 402022



**STECKER-/KUPPLUNG-SAFE BOX BIG, IP44**

extra große Safe-Box zur sicheren Verbindung von Stecker und Kupplung und zum Schutz vor Nässe beim Arbeiten mit elektrischen Geräten im Außenbereich

**6,49 EUR** 626842

# Cleverne Stromverteilung für Haus und Garten



**i** für den kurzfristigen Einsatz im Freien geeignet!

**BREMANN VERLÄNGERUNGSKABEL, IP44**

für den kurzfristigen Einsatz im Freien, einsetzbar bis -35°C, Öl- und UV-beständig, mechanisch hoch belastbar, mit Schutzkontakt-Stecker und -Kupplung mit Verschlusskappe, Kabel: AT-N05V3V3-F 3G1,5, Kabelfarbe orange

- 25 m **47,99 EUR** 8729845
- 10 m **22,99 EUR** 8729859



Made in Germany



**i** Tragegriff „cablepilot“ für perfekte Kabelführung!

**GARANT® GARTEN-KABELTROMMEL, IP44**

für den kurzfristigen Einsatz im Freien, mit Stecker und Kupplung, mit Klapp-Drehgriff für komfortables Aufrollen, mit BREMAXX® Kabel, Überhitzungsschutz, Kontroll-Leuchte bei Überhitzung und Überlastung, Kabel: AT-N05V3V3-F 3G1,5

- 38 m + 2 m **99,99 EUR** 200099
- 23 m + 2 m **69,99 EUR** 200083



Made in Germany

**i** Nur für den Innenbereich geeignet!

**GARANT® KABELTROMMEL 50 M, IP20**

4 Schutzkontakt-Steckdosen mit Schutzkappen, Überhitzungsschutz, Trommelkörper aus Breflex Spezial-Kunststoff, stabiles Stahlrohrgestell, Handgriff mit Kabelführung, Kabel H05VV-F3G1.5, schwarz

- 50 m **89,99 EUR** 547564
- 25 m **54,99 EUR** 547576





**i** In verschiedenen Lichtstärken erhältlich!

**LED STATIV-STRAHLER JARO 3060T, IP65**  
6500 K, 20 W, 2300lm, LED-Modul fest verbaut,  
höhenverstellbar von 720 bis 1800 mm,  
3 m Kabel, EEK: D (Spektrum A bis G)  
**69,99 EUR** 8777484



**i** In verschiedenen Lichtstärken erhältlich!

**LED ARBEITSSTRAHLER JARO 3060 M, IP65**  
6500K, 20 W, 2300lm, LED Modul fest verbaut,  
leichter klappbarer Alurahmen, 2 m Kabel  
**49,99 EUR** 8777475



**BAUSTELLEN-VERLÄNGERUNGSKABEL 25 M, IP44**  
mit Schutzkontakt-Stecker und -Kupplung mit  
Verschlusskappe, Gummi-Neopren  
Kabel H07RN-F 3G1,5 schwarz, rot  
**49,99 EUR** 547474

Made in  
Germany



**CEE VERLÄNGERUNGSKABEL 10 M, IP44**  
Starkstrom-Verlängerungskabel mit  
hochwertigem CEE-Stecker und Kupplung:  
400V/16A, 5-polig, Gummi-Neopren Kabel  
H07RN-F 3G1,5 schwarz  
**44,99 EUR** 547465

Made in  
Germany



**GARANT® GEWERBE-BAUSTELLEN-KABELTROMMEL 40 M, IP44**  
für den Baustelleneinsatz nach BGI 608 und den  
ständigen Einsatz im Freien, RM-Kabel Zulassung  
nach VDE 0100 Teil 704, Gummi-Neopren  
Kabel H07RN-F 3G1,5 schwarz  
**89,99 EUR** 547568

Made in  
Germany



**GARANT® CEE KABELTROMMEL 30 M, IP44**  
CEE-Stecker 400 V/16 A, 1 CEE-Steckdose 400 V/16 A,  
Schutzkontakt-Steckdosen auf getrennten Phasen  
verteilt, 3-polige Sicherheitsabschaltung,  
Überhitzungsschutz, Gummi-Neopren  
Kabel H07RN-F 5G1,5 schwarz  
**149,99 EUR** 547550





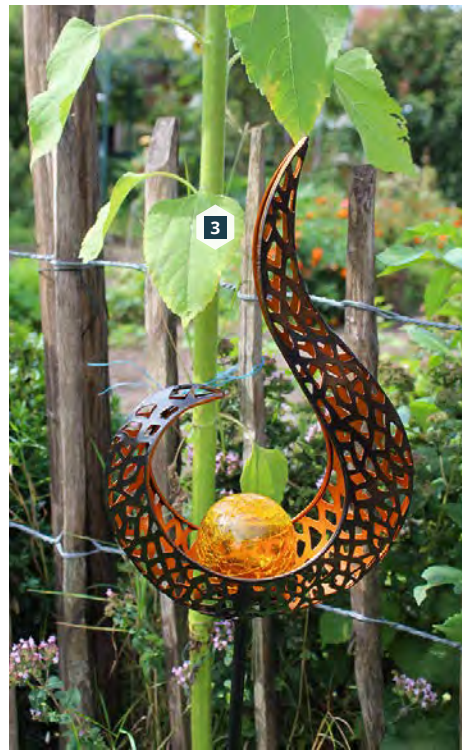

**LED SOLARLEUCHE, IP44**

inkl. 1 x LED 0,06 Watt 3 V weiß bzw. gelb, Metall bronzefarben, Glas Crackle klar, inkl. Akku

**1 Bronze I, Metall bronzefarben**

ca. L 175 x B 60 x H 900 mm (inkl. Spieß)

**12,99 EUR** 8200245

**2 Bronze II, Metall bronzefarben**

ca. L 167 x B 60 x H 900 mm (inkl. Spieß)

**12,99 EUR** 8200249

**3 LED SOLARLEUCHE MIT DEKORSTANZUNG, IP44**

inkl. 1 x LED 0,06 Watt 3,2 V weiß, Metall goldfarben, Glas Crackle gelb, inkl. Akku, ca. L 165 x B 65 x H 900 mm (inkl. Spieß)

**16,99 EUR** 8247259

**4 LED SOLARLEUCHE IN NESTFORM MIT DEKORSTANZUNG, IP44**

inkl. 1 x LED 0,06 Watt 3,2 V weiß, Metall goldfarben, Glas Crackle gelb, inkl. Akku, ca. L 160 x B 70 x H 900 mm (inkl. Spieß)

**16,99 EUR** 8247260

*Detailverliebt - Muster, Form, Struktur -  
da schauen wir gerne näher hin!*

Handmade - jedes Stück ein Unikat!



**LED SOLARLEUCHE BAMBUS NATUR, IP44**

1 LED 3000 K Filament-Birne, Kunststoff in Bambus-Korbgeflecht Design, Ø 235 x H 270 mm

**39,99 EUR** 8665581



**LED SOLAR FACKELLEUCHE, IP44**

inkl. 36 x LED 0,1 Watt 3 V gelb mit Flackereffekt, Kunststoff schwarz, inkl. Akku, ca. Ø 100 x H 580 mm (inkl. Spieß)

**9,99 EUR** 8247258



**LED SOLAR LATERNE MIT DEKORSTANZUNG, IP44**

inkl. 1 x LED 0,06 Watt 3 V, 3000 K, Metall silber antik, inkl. Akku, ca. Ø 110 x H 190 mm

**11,99 EUR** 8469926



**SOLARLEUCHE, IP44**

inkl. 1 Filament-LED 3000 K, Kombination aus schwarzem Metall und amberfarbenem Kunststoff, inkl. Akku und Schalter, ca. Ø 250 x H 570 mm

**39,99 EUR** 8372310

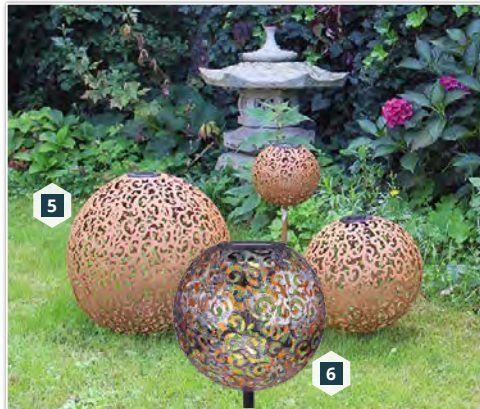

In verschiedenen Größen erhältlich!

**5 LED SOLAR KUGELLEUCHE MIT DEKORSTANZUNG, IP44**

inkl. 1 x LED 0,06 Watt 3 V, 3000 K, Metall rostfarben antik, inkl. Akku, ca. Ø 185 mm, H 540 mm (inkl. Spieß)

**19,99 EUR** 8247251

**6 SILBERFARBEN ANTIK**

inkl. Akku, ca. Ø 185 mm, H 540 mm (inkl. Spieß)

**19,99 EUR** 8247250





Zum Hängen oder Hinstellen!

**SOLARLEUCHE EDELSTAHL, IP44**

Glühbirne Glas klar, Schalter, inkl. 5x LED 0,06 Watt  
3,2 m V, inkl. Akku, Ø 90 mm x H 175 mm

**6,99 EUR** 8247255



Auch als 4-er Set erhältlich!

**SOLAR WEGE-/BODENLEUCHE 2ER SET, IP44**

2 x 8 LED weiß, Edelstahl, flach mit Erdspieß,  
inkl. Akku, ca. Ø 118 x H 130 mm

ab **8,99 EUR** 8372307

*Dekorative LED-Solar-Leuchten,  
etwas Romantik und die Liebe zum Detail!*



**LED SOLAR TISCHLEUCHE, IP44**

10 x LED 0,2 Watt 5 V, warmweiß, Edelstahl/Kunststoff  
inkl. Akku, mit Zugschalter, Ø 195 x H 280 mm

**23,99 EUR** 8665674



**LED SOLAR LICHTERKETTE, IP44**

10 x LED, 0,3 Watt 3,2 V, warmweiß, Glühbirnenform,  
Kunststoff klar, 3800 x 58 x 100 mm

**17,99 EUR** 8200263



Zum Hängen oder Hinstellen!

**LED SOLARLEUCHE, IP44**

1 x LED 0,06 Watt 3,2 V, gelb, Glas klar, Textil,  
mit Schalter, Ø 100 x H 170 mm, inkl. Akku

**4,99 EUR** 8150052



Zum Hängen oder Hinstellen!

**LED SOLAR TISCHLEUCHE, IP44**

2 x LED 0,06 Watt 3 V, Metall, Kunststoff, mit Schalter,  
140 x 140 x 280 mm, inkl. Akku

**19,99 EUR** 8665809



**LED SOLAR LICHTERKETTE HANFSEIL, IP44**

50 x LED 0,06 Watt 3,2 V, 10 Glühbirnen, Zuleitung  
3 m, ca. 5700 x 60 x 106 mm

**19,99 EUR** 8665836



**LED SOLARLEUCHE 5-ER SET, IP44**

inkl. RGB LED 0,06 Watt 3,2 V, Edelstahl Kunststoff klar  
satinierter, inkl. Akku

**10,99 EUR** 8200257





**i** In den Farben weiß und schwarz erhältlich!

**AUßENWANDLEUCHE BELFORT 1 (UP), IP44**  
max. 60 Watt E27 (exkl.), Stahl verzinkt schwarz,  
Glas klar, ca. L 145 x H 310 mm, Ausladung 195 mm

schwarz **21,99 EUR** 8025596  
weiß **21,99 EUR** 8025504

**1 AUßENWANDLEUCHE BELFORT 1 (DOWN), IP44**  
**21,99 EUR** 8025553

**2 AUßENWANDLEUCHE BELFORT 1 MIT SENSOR, IP44**  
max. 60 Watt E27 (exkl.), Stahl verzinkt schwarz,  
Glas klar, Sensor Erfassungsbereich 100°, Reichweite 6 m, ca. L 145 x H 360 mm, Ausladung 195 mm  
**37,99 EUR** 8025562

## Außenleuchten im eleganten Landhausstil



**i** In den Farben weiß und schwarz erhältlich!

**AUßENWANDLEUCHE LATERNA 4 (UP), IP44**  
max. 60 Watt E27 (exkl.), Aluguss schwarz, Glas klar,  
ca. L 165 x H 320 mm, Ausladung 230 mm

schwarz **21,99 EUR** 8025423  
weiß **21,99 EUR** 8025527



**3 AUßENWANDLEUCHE LATERNA 4 (DOWN), IP44**  
max. 60 Watt E27 (exkl.), Aluguss schwarz, Glas klar,  
ca. L 165 x H 350 mm, Ausladung 210 mm  
**21,99 EUR** 8025426

**4 AUßENWANDLEUCHE LATERNA 4 MIT SENSOR, IP44**  
max. 60 Watt E27 (exkl.), Aluguss schwarz, Glas klar,  
Sensor Erfassungsbereich 120°, Reichweite 8 m,  
ca. L 165 x H 360 mm, Ausladung 235 mm  
**47,99 EUR** 8025461



**AUßENSOCKEL-/STEHLEUCHE LATERNA 4, IP44**  
ca. Ø 195 mm, H 385 mm  
**24,99 EUR** 8025456  
ca. Ø 205mm, H 1000 mm  
**54,99 EUR** 8025486





**EGLO**  
my light | my style

**AUßEN-SOCKELLEUCHE HELSINKI, IP55**  
max. 1 x 12 Watt, E27 (exkl.), Typ ESL-2U, Edelstahl, Glas Kunststoff, weiß

**1** ca. H 450 x Ø 75 mm  
**22,99 EUR** 8025380

**2 AUßEN-WANDLEUCHE HELSINKI, IP55**  
ca. H 390 x Ø 75 mm, Ausladung: 165 mm  
**12,99 EUR** 8025431

**3 AUßEN- WEGELEUCHE HELSINKI, IP65**  
ca. H 1100 x Ø 75 mm  
**39,99 EUR** 8025581

*Außenleuchten - klare Linie - einfach chic!*

**i** Die passenden Leuchtmittel erhalten Sie in großer Auswahl bei uns im Markt!



**LED AUßENWAND-/DECKENLEUCHE ARGOLIS 2, IP44**

20,5 Watt, 2400 lm, 3000K, LED Modul fest verbaut, Stahl schwarz, Glas Kunststoff weiß, ca. Ø 285 x H 30 mm  
In verschiedenen Ausführungen!  
schwarz **59,99 EUR** 8671766  
weiß **59,99 EUR** 8671784

**i** In verschiedenen Ausführungen!



**i** Mit Sensor!

**LED AUßENWANDLEUCHE RIGA 5, IP44**

2 x 2,8 Watt, 480lm, GU10 (inkl.), Stahl verzinkt, anthrazit, Sensor Erfassungsbereich 100°, Reichweite 6 m, ca. L 65 x H 215mm, Ausladung 110 mm

verzinkt **64,99 EUR** 8192868  
Edelstahl **64,99 EUR** 8192890



**i** Mit Sensor!

**AUßENWANDLEUCHE VERRES, IP44**  
max. 12 Watt, E27 (exkl.), Sensor Erfassungsbereich 90°, Reichweite 7 m, Edelstahl, Kunststoff schlagfest, L 180 x H 290 mm, Ausladung 90 mm  
**69,99 EUR** 8192879



**i** Mit Sensor!

**AUßENWANDLEUCHE MUSSOTTO, IP44**  
max. 28 Watt, E27 (exkl.), Sensor Erfassungsbereich 180°, Reichweite 7 m, Edelstahl, Kunststoff schlagfest, L 210 x H 305 mm, Ausladung 90 mm  
**69,99 EUR** 8239107





**SENSOR AUßENLEUCHE L 585 S, IP44 - DER KLASSIKER!**

max. 60 Watt, E27 (excl.), Erfassung 10 m / 180°, Zeit- und Dämmerungsschwelle einstellbar, mundgeblasener Glaskörper, ca. B 215 x H 303 x T 228 mm

**schwarz 29,99 EUR** 244775

**weiß 29,99 EUR** 244776

*Hauseingänge perfekt in Szene gesetzt*



 Ideal für Hauseingänge und Hausfronten!



**AUßENLEUCHE L 12 MIT SENSOR, IP44**

max. 60 Watt, E27 (excl.), UV-beständiger Kunststoff mit Anthrazit-Blende, Infrarot-Sensor, Erfassungswinkel 180°, Reichweite max. 10 m, Zeit- und Dämmerungsschwelle einstellbar, ca. H 279 x B 155 x T 108 mm

**54,99 EUR** 8142156

**AUßENLEUCHE L 12 M OHNE SENSOR, IP44**

**39,99 EUR** 8441548



 Deckenreflektor für angenehme Ausleuchtung!



**AUßENLEUCHE L10 S MIT SENSOR, IP44**

max. 15 Watt, E27 (excl.) im nostalgischen Design, UV-beständiger Kunststoff, Sensor Erfassungsbereich 180° / 7,5 m, Zeit- u. Dämmerungsschwelle einstellbar, ca. H 224 x B 175 x T 255 mm

**69,99 EUR** 8789408

**AUßENLEUCHE L10 OHNE SENSOR, IP44**

**49,99 EUR** 8789409





**SENSOR-STRAHLER LS 150 LED, IP44**

20,5 Watt, 1760lm, 4000K, LED Modul fest verbaut, IR-Sensor  
Erfassung 12m / 240°, Alu, Kunststoff, EEK: E (Spektrum: A bis G)  
**schwarz 69,99 EUR** 8149077  
**weiß 69,99 EUR** 8149076

**Extrem hell und robust - Strahlkraft im großen Stil!**



**Leuchtstarkes LED-Doppel!**



**GU 10 Leuchtmittel austauschbar!**

*Hauseingänge perfekt in Szene gesetzt*



**Zeitloses Design!**

**AUßENLEUCHE L 22 S MIT SENSOR, IP44**

max. 60 Watt, E27 (excl.), UV-beständiger Kunststoff mit Edelstahl-Blende, schlagfest, IR-Sensor, Sensor Erfassungsbereich 180°/10 m, Zeit- und Dämmerungsschwelle einstellbar, ca. H 286 x B 162 x T 85 mm  
**59,99 EUR** 8142154

**AUßENLEUCHE L 22 M OHNE SENSOR, IP44**

ca. H 280 x B 162 x T 81 mm  
**49,99 EUR** 8441547



**Bedienbar mit der kostenlosen STEINEL-App!**

**LED-AUßENLEUCHE MIT SENSOR UND BLUETOOTH, IP54**

max. 13W, 1010lm, 3000K, Alu anthrazit, vernetzbar, per App bedienbar, ca. H 306 x 131 x 105 mm  
**139,99 EUR** 8805947

**LED-AUßENLEUCHE OHNE SENSOR, MIT BLUETOOTH, IP54**

ca. H 274 x B 131 x T 105 mm  
**119,99 EUR** 8805948

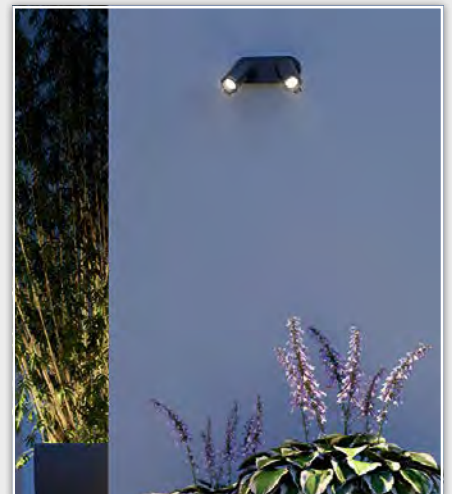

**Zeitlos, ästhetisch, puristisch - zur punktuellen Ausleuchtung rund ums Haus!**

**LED STRAHLER SPOT ONE MIT UND OHNE SENSOR, SPOT DUO MIT SENSOR, IP 44**

7 Watt, 2 x 520lm, 3000K, GU10, Strahlerköpfe schwenkbar (180°/90°) IR-Sensor mit je Erfassungsbereich 90°/10m, Zeit- und Dämmerungsschwelle einstellbar, mehrere Spots per Kabel vernetzbar, hochwertiges Alu-Gehäuse anthrazit

**SPOT ONE, 1X 7 WATT OHNE SENSOR**

ca. L 175 x B 97 x H 98 mm  
**44,99 EUR** 8231626

**SPOT DUO, 2X 7 WATT, MIT SENSOR**

ca. L 175 x B 247 x H 98 mm  
**109,99 EUR** 8231629



**Setzt Grünflächen und Beete rund ums Haus gekonnt ins rechte Licht.**

**Dämmerungsautomatik, Dämmerungsschwelle einstellbar!**

**LED STRAHLER SPOT GARDEN NIGHTAUTOMATIC, IP44**

incl. 1 x 7 Watt, 520lm, 3000K, GU10, Strahlerkopf schwenkbar (180°/90°), hochwertiges Alu-Gehäuse anthrazit, incl. 2,5 m Kabel mit Stecker, Spot ca. Ø 69 x L 140 mm, Gesamt-H 369 mm  
**69,99 EUR** 8231630





**i** Superhell und besonders flach!



**LED STRAHLER JARO, IP65**

6500 K, superhelle Everlight SMD-LEDs und besonders flache Bauform, Frontscheibe aus Sicherheitsglas, EEK: D (Spektrum A-D) JARO 3060, 20 Watt, 2300 lm  
**19,99 EUR** 8777482



**LED STRAHLER AL 2050, MIT INFRAROT-BEWEGUNGSMELDER UND DÄMMERUNGSSENSOR, IP44**

20 Watt, 2080lm, 3000K, superhelle OSRAM SMD-LEDs, robustes Alu-Gehäuse, extrem flache Bauform, LED Modul fest verbaut, Frontscheibe aus Sicherheitsglas, Bewegungsmelder 12 m / 180°, Dämmerungs- und Empfindlichkeits-sensor einstellbar, EEK: E (Spektrum: A bis G)  
**47,99 EUR** 8450156

**LED STRAHLER AL 2050, IP44**

ohne Bewegungsmelder  
**32,99 EUR** 8450164



**i** in verschiedenen Lichtstärken erhältlich!

**i** Extrem lange Lebensdauer - geringe Wärmeentwicklung!

**LED STRAHLER JARO MIT INFRAROT-BEWEGUNGSMELDER UND DÄMMERUNGSSENSOR, IP65**

6500K, superhelle Everlight SMD-LED's, Frontscheibe aus Sicherheitsglas, bedienerfreundliche Montage, Bewegungsmelder 10 m / 180°, Leuchtdauer einstellbar, EEK: D (Spektrum A bis G), Jaro 3060 P, 20 Watt, 2300 lm  
**32,99 EUR** 8777479



inklusive Batterie!

**i** Einfache Wandmontage und flexibel einsetzbar durch Batteriebetrieb!

**BATTERIE LED STRAHLER LUFOS MIT INFRAROT-BEWEGUNGSMELDER, IP44**

5000K, extrem helle Marken-LEDs, IR-Bewegungsmelder 10 m / 180°, Einschalt-dauer einstellbar, Leuchtenkopf unabhängig neig- und schwenkbar, inkl. Batterie, LUFOS 400, 440lm  
**47,99 EUR** 8366191





### LED STRAHLER TRAGBAR, IP65

14 Watt, 1700lm, 6500K, LED Modul fest verbaut, anthrazit, ca. H 220 x B 115 x T 220 mm, EEK: C (Spektrum: A bis G)  
**27,99 EUR** 8207094



**i** Akku betrieben!

**i** In verschiedenen Lichtstärken erhältlich!

### LED STRAHLER AKKU, IP65

10 Watt, 1000lm, 6500K, LED Modul fest verbaut, Alu-Druckguss, schwarz, ca. H 175 x B 175 x T 95 mm  
**36,99 EUR** 8207100



**i** Auch in weiß erhältlich!

**i** In verschiedenen Lichtstärken erhältlich!

### LED STRAHLER, IP65

7 Watt, 850lm, 6500K, LED Modul fest verbaut, Alu-Druckguss, anthrazit, ca. H 120 x B 115 x T 75 mm, EEK: C (Spektrum: A bis G)  
**8,99 EUR** 8207102

**UNITEC®**



**i** Ideal zur Beleuchtung von sonnenverwöhnten Hauseingängen, Balkonen, Wegen, Gärten oder Zäunen – stromunabhängig

**i** Akku betrieben!

### LED SOLARWANDLEUCHE MIT PIR-SENSOR, IP65

1,5 Watt, 220lm, 4000K, 14 LEDs, Abstrahlwinkel 90°, Bewegungsmelder Erfassung 120° / 6 m, Kunststoff, inkl. Akku  
**16,99 EUR** 8299772



**i** In verschiedenen Lichtstärken erhältlich!

### LED STRAHLER MIT STATIV, IP65

1 x 21 Watt, 2550lm, 6500K, LED Modul fest verbaut, Stativ verstellbar in Höhe: 650 - 1200 mm, Alu-Druckguss, anthrazit, EEK: C (Spektrum: A bis G)  
**49,99 EUR** 8207095





**2-TAKT-MOTORÖL, SELBSTMISCHEND**  
hochwertiges, teilsynthetisches 2-Takt-Motorenöl,  
für Getrennt- und Gemisch-Schmierung in sämtlichen  
2-Takt-Motoren, Freigaben: ISO L-EGC, API TC,  
JASO FC, TISI (Thailand Int. Standard Inst.)  
1 Liter **14,99 EUR** 507938  
250 ml **7,49 EUR** 29,96 / L 507948  
100 ml **3,69 EUR** 36,90 / L 199981



**i** Sichere Starthilfe bei Kälte, Feuchtigkeit,  
nassen Zündkerzen und schwacher Batterie.

**1 START FIX, 200 ML**  
für alle Benzin- und Dieselmotoren, 4-Takt- und  
2-Taktmotoren wie PKW, LKW, Busse, Motorräder,  
Bootsmotoren, Baumaschinen, Traktoren,  
Rasenmäher, Motorsägen, usw.  
**8,99 EUR** 44,95 EUR / L 507971

**2 SCHNELL-REINIGER, 500 ML**  
Universalreiniger zur schnellen Reinigung und  
Entfettung von Kleinbauteilen im Kfz- und  
Industriebereich, entfernt Öl- und Fettflecken  
aus Bodenbelägen, Stoffen und Verkleidungen  
**10,49 EUR** 20,98 EUR / L 551373

**3 LM 40 MULTI-FUNKTIONS-SPRAY 200 ML  
DS. AEROSOL**  
Das Multitalent für Haus, Hobby, Werkstatt, Kfz  
und Industrie. Für Scharniere, Rollen, Schlösser,  
Schrauben, Schalter, Griffe, Bowdenzüge,  
Autoantennen und vieles mehr.  
**4,99 EUR** 24,95 EUR / L 591618



**RASENMÄHER-ÖL SAE 30, 1 L**  
speziell für 4-Takt-Rasenmähermotoren und  
sonstige Motoren, die ein Einbereichsöl der  
Viskositätsklasse SAE 30 und den vorhandenen  
Spezifikationen fordern, Freigaben: API SJ  
**10,79 EUR** 507937



**UNIVERSAL GARTENGERÄTE-ÖL 10W-30, 1 L**  
modernes Mehrbereichsmotorenöl für den  
ganzzjährigen Einsatz, für Benzin- und Diesel 4-Takt  
Motoren, Freigaben: ACEA A3, ACEA B3, API CF,  
API SG, API SH, API SJ  
**13,49 EUR** 619151



**HYDRAULIKÖL HLP 22, 1 L**  
mineralisches Hydrauliköl der Klassifikation Typ HLP  
nach DIN 51524 Teil 2, für Maschinen, Pumpen und  
Anlagen, die Betriebsvorschriften der Maschinen-  
und Anlagenhersteller sind zu beachten

**HLP 22, VISKOSITÄT ISO VG 22**  
**9,99 EUR** 667032

**HLP 46, VISKOSITÄT ISO VG 46**  
**9,99 EUR** 591649

**i** Für die stationäre und mobile Anwendung  
in Hydrauliksystemen von Bau-, Forst- und  
Landmaschinen!





**LIQUI  
MOLY**

## Motorenöle Made in Germany



**FORMULA SUPER 10W-40, 5 L**  
mineralisches Ganzjahresöl für Benzin- und Dieselmotoren, besonders geeignet für ältere Fahrzeuge, auch mit nachgerüstetem Katalysator, Turbo- und Kat getestet,  
Freigaben: ACEA, A3/B3/E3, API SL, API CG-4  
**36,99 EUR** 7,40 EUR / L 591627



Top Tec 4200 5W-30 New Generation

### TOP TEC 4200 5W-30 NEW GENERATION, 1 L

für Benzin- und Dieselmotoren, welche die Abgasnormen Euro 4, Euro 5 und Euro 6 erfüllen (einschließlich FSI, Common-Rail und Pumpe-Düse-Technologie).  
Freigaben: : ACEA C3, API SP, BMW Longlife-04, MB-Approval 229.31, MB-Approval 229.51, MB-Approval 229.52, Opel OV 040 1547 - G30 / OV 040 1547 - D30, Porsche C30, VW 504 00, VW 507 00  
**22,99 EUR** 591735



**Unterwegs immer das richtige Öl an Bord!**

### NACHFÜLL-ÖL 5W-30, 1 L

Hightech-Leichtlaufmotoröl auf Basis Synthesetechnologie, verbesserte Verschleißschutzformel,  
Freigaben: ACEA C2, ACEA C3, API SN, BMW Longlife-04, MB-Freigabe 229.31, MB-Freigabe 229.51, MB-Freigabe 229.52, Opel OV0401547 (nur für Dieselmotoren), VW 505 00, VW 505 01  
**16,99 EUR** 8236087



### TOP TEC 4210 0W-30 1L

minimiert die Reibung, höchste Kraftstoffeinsparung, optimale Schmierung unter allen, Betriebsbedingungen, exzellente Hochdruck- und Verschleißschutzeigenschaften, ausgezeichnete Motorsauberkeit, reduziert Schadstoffausstoß, schnelle Ölversorgung bei tiefen Temperaturen, erhöht die Lebensdauer, Partikelfilter- und Kat-getestet, Turbo getestet,  
Freigaben: ACEA C3, BMW Longlife-04, MB-Approval 229.51, MB-Approval 229.52, Porsche C30, VW 504 00, VW 507 00  
**24,99 EUR** 8488057



### TOP TEC 6200 0W-20 1L

Hightech-Leichtlaufmotoröl auf Basis Synthesetechnologie. Sichert maximale Performance, niedrigen Kraftstoffverbrauch und optimale Schmierung unter allen Betriebsbedingungen. Reduziert die Reibung und minimiert den Verschleiß. Sorgt für maximale Lebensdauer der Partikelfilter.  
Freigaben: ACEA C3, BMW Longlife-04, MB-Approval 229.51, MB-Approval 229.52, Porsche C30, VW 504 00, VW 507 00  
**20,99 EUR** 8158460



### LEICHTLAUF HIGH TECH 5W-40, 1 L

Ganzjahresöl für moderne Benzin- und Dieselmotoren mit Mehrventiltechnik und Turboaufladung, sowie mit und ohne Ladelüftung (LLK),  
Freigaben: ACEA A3, ACEA B4, API SP, BMW Longlife-01, MB-Approval 229.5, Peugeot Citroen (PSA) B71 2296, Porsche A40, Renault RN 0700, Renault RN 0710, VW 502 00, VW 505 00  
**14,49 EUR** 411419





Ladungssicherungsnetz mit Gummiband

Weitere Modelle und Größen an Ladungssicherungsnetzen erhalten Sie bei uns im Markt!

### LADUNGSSICHERUNGSNETZ MIT GUMMIBAND, 1,5 X 2,2 M

Maschenweite ca. 50 x 50 mm, zum Abdecken leichter, loser Gegenstände (z.B. Grünschnitt), mit Gummiband zur sicheren Befestigung des Netzes am Anhänger, verringert ein Flattern während der Fahrt, incl. praktischer Aufbewahrungstasche mit Reißverschluss

**29,99 EUR** 8059281



Mit verstärkten Ösen und Gummiband!

### ANHÄNGERPLANE PROFI

ca. 210,5 x 114 x 5 cm, wasser- und witterungsbeständig, geeignet für die gängigsten Anhänger bis 750 kg

**47,99 EUR** 8197230



### AUFFAHRRAMPE KLAPPBAR 2ER-SET

Maße: L 2 m x 25 cm, zum sicheren Verladen von Motorrädern, Motorrollern, Rollstühlen, Schubkarren, Baumaschinen, Rasenmäher und vieles mehr, incl. Tragegriff und Überfahrerschutz sowie Schrauben zur Abrutschsicherung, auch als Auffahrbock nutzbar, Traglast je Schiene 250 kg im ausgeklappten und 500 kg im geklappten Zustand, geeignet für max. Reifenbreite 21,5 cm

**179,99 EUR** 428099



### STÜTZRAD FÜR ANHÄNGER MIT KURBEL

geeignet für alle passenden Wohn- und Transportanhänger, Vollgummireifen mit Stahlfelge, Ausführung: Ø 48 mm; max. Stützlast: 150 kg

**32,99 EUR** 8031249



### PROFI-SPANNGURT MIT RATSCHKE

Profi-Ware hergestellt nach DIN EN 12195-2. Gurtlänge: 5 m, 100% Polyester, äußerst strapazierfähig, langlebig, hohe Festigkeit, Gurtbreite: 25 mm, Zurrkraft: 500 kg, TÜV/GS geprüft

**14,79 EUR** 765316



### PROFI-SPANNGURT MIT RATSCHKE UND HAKEN

Gurtlänge: 5 m, Gurtbreite: 25 mm, aus 100% Polyester, hergestellt nach DIN EN 12195-2, äußerst strapazierfähig, langlebig, hohe Festigkeit, Zurrkraft: 225 kg, TÜV/GS geprüft

**18,99 EUR** 765317



### KASTENSICHERUNG, KLAPPBAR MIT RUNDSCHLOSS

perfekter Diebstahlschutz, aus verzinktem Stahl, einfache Montage sowie Demontage, abgeschrägte Form (kann auch während der Fahrt an der Anhängerkupplung verbleiben), passend für alle Kupplungsklaue von Wohn- und Transportanhängern

**25,99 EUR** 8031215



Alu-Auffahrrampe, 2er-Set

### ALU-AUFFAHRRAMPE, 2ER-SET

rutschsicher durch die hochwertige Riffelblechverarbeitung mit Abrutschsicherung, ca. L 150 x B 21,4 cm, max. Traglast 200 kg/Stück, als Paar 400 kg

**109,99 EUR** 745487





**NIGRIN POWER INSEKTEN-ENTFERNER, 750 ML**  
 selbstaktiv und effektiv, eiweißzersetzende POWER-Formel löst zuverlässig auch hartnäckige Insektenrückstände, materialschonend, polycarbonatverträglich, simpel in der Handhabung  
**12,49 EUR** 1L = 16,65 EUR  
 8403306



**NIGRIN POWER AUTO-SHAMPOO GRAPEFRUIT-MINZE-DUFT MIT GLANZ-BOOSTER, 1 L**  
 hochwirksamer POWER-Schaum, materialschonend, ideal als Vorsprühreiner  
**6,29 EUR** 8403305



**NIGRIN POWER FELGEN-REINIGER, 750 ML**  
 selbstaktives Gel mit besonderer POWER-Gelformel, mit Bremsstaub-Breaker, säurefrei, schonend und effektiv, mit integriertem Wirk-Indikator  
**15,99 EUR** 1L = 21,32 EUR  
 8403301



**NIGRIN POWER SCHEIBENKLAR KONZENTRAT 1:2 GRAPEFRUIT-MINZE-DUFT, 3 L**  
 schnellwirkend, klare, blendfreie Sicht, angenehmer Duft, materialschonend, polycarbonatverträglich  
**9,79 EUR** 1L = 3,26 EUR  
 8403308



**NIGRIN KUNSTSTOFF-PFLEGETÜCHER 36 STÜCK IN SPENDERBOX**  
 schnelle und unkomplizierte Pflege, reinigt, pflegt und schützt, farbauffrischend, aus hochwertiger Baumwolle, reißfest und widerstandsfähig, im Frische-Pack mit Flip-Top-Deckel  
**9,49 EUR** 8129184 glänzend  
**9,49 EUR** 8129174 matt



**NIGRIN DISPLAY SCHWAMM**  
 Ideal für Autodisplays, Handy- und Tabletscreens, durch die Koi-Struktur ist eine spielend leichte Entfernung von Schmutz jeglicher Art möglich  
**5,99 EUR** 8586432



**NIGRIN PERFORMANCE XXL TROCKENTUCH**  
 hochflorige Mikrofaser mit abgerundeten Ecken und Einfassband, 90 x 60 cm, Grammaturn 920 g/m<sup>2</sup>  
**25,99 EUR** 8233655



**NIGRIN LEDER-PFLEGETÜCHER, 36 STÜCK IN SPENDERBOX**  
 schnelle und unkomplizierte Pflege, reinigt, pflegt und schützt, farbauffrischend, mit Bienenwachs, aus hochwertiger Baumwolle, reißfest und widerstandsfähig, im Frische-Pack mit Flip-Top-Deckel  
**9,49 EUR** 8129183





Kupplungs-Fahrradträger ProLineEvo

### KUPPLUNGS-FAHRRADTRÄGER PROLINEEVO

aus Stahl, vormontiert, mit Schnellverschluss, abschließbar, Rahmenbügel faltbar/kipubar, Abklappmechanismus: Fußpedal-Bedienung, integrierte Rollen zum einfachen Transport (unbelasteter Träger), breite Radhalter mit Kunststoffbändern inkl. Ratschenfunktion, zusammengeklappt ca. 63 x 28 x 61 cm, max. Nutzlast: 60 kg, Eigengewicht: 14,6 kg  
**419,99 EUR** 8494465



### FISCHER FAHRRAD-MONTAGESTÄNDER PREMIUM

geeignet auch für Oversize und Y-Rahmen, durch seine Tragkraft bis 35 kg ist er auch perfekt für E-Bikes geeignet, einstellbare Arbeitshöhe von 113 - 186 cm, das Fahrrad / E-Bike lässt sich schnell und sicher fixieren, Öffnungsbereich der Rahmenklemme 35 - 65 mm, 360° drehbar, äußerst stabil, hohe Standfestigkeit, zusammenklappbar  
**84,99 EUR** 8300108



### FAHRRADSCHLAUCH DUNLOP-VENTIL

pannensicher, Ventillänge: 35 mm, mit Spezial-Gel zur dauerhaften Versiegelung von Löchern bis 3 mm Durchmesser

20x1,5-2,125 Pannensopp (8003351), 18x1,75-2,125 Pannensopp (8003380)  
 12 1/2x2 1/4 Pannensopp (8003351), 16x1,75-2,125 Pannensopp (8003118)  
**11,99 EUR** 8003351



### FISCHER STAND-FUßPUMPE MIT MANOMETER

sehr robust, hohe Pumpleistung (bis 7 bar), sicherer Stand durch großen Fuß, passend für alle Ventile, mit Schnellverschluss  
**21,99 EUR** 8003249



**i** Für alle gängigen Ventiltypen! (außer Sclaverand)

**1 NIGRIN FAHRRAD-REIFEN-DICHT, 75 ML**  
 flickt und pumpt zugleich, platte Reifen sind in einer Minute wieder fahrbereit, durch mitgelieferten Adapter für alle gängigen Ventiltypen passend, mit praktischem Einfüllschlauch  
**7,79 EUR** 103,87 EUR / L 764275

**2 NIGRIN FAHRRADREINIGER, 1000 ML**  
 geprüfte Materialverträglichkeit für alle Fahrradteile, reinigt mühelos, kraftvoll und gründlich und löst selbst Öle, Fetten und Harze  
**11,99 EUR** 8191315

**3 NIGRIN FAHRRADGLANZ 300 ML**  
 NIGRIN Fahrradglanz Sprühwachs – Hochglanz-Konservierung – gegen Witterung und Korrosion – schnelle, bequeme Anwendung – geeignet für alle Metallteile am Fahrrad  
**6,79 EUR** 22,63 EUR / L 658818

**4 NIGRIN KETTENREINIGER 300 ML**  
 schnell wirkender Spezialreiniger – entfernt hartnäckige Verschmutzungen – entfettet – schnelle Abtrocknung – besonders wirksam bei Verwendung mit NIGRIN Bike Care Kettenreinigungsgerät (Art.-Nr. 60256)  
**7,29 EUR** 24,30 EUR / L 658816

**5 FAHRRAD-KETTENÖL ALLWETTER 100 ML**  
 Korrosion- und Verschleißschutz bei allen Witterungslagen, verringert Reibung langanhaltend, Harz- und Säurefrei  
**5,99 EUR** 59,90 EUR / L 8191303

**6 FAHRRAD-KETTENÖL E-BIKE 100 ML**  
 Korrosion- und Verschleißschutz bei allen Witterungslagen, verringert Reibung langanhaltend, Harz- und Säurefrei, speziell für E-Bikes entwickelt, mit besonders hoher Haftung für erhöhte Anforderungen  
**7,29 EUR** 72,90 EUR / L 8191320



**FISCHER**



**1 TASCHE LENKER PLUS CITA**

wasserdichtes Material, mit geschweißten Nähten, mit Rollverschluss, Tragegriff und Schultergurt, Sicherheitsreflektoren, Innen- und Außentaschen, Volumen: ca. 7 L, einfaches Befestigen durch Easy-Release-System, Maße 31 x 27 x 17 cm  
**47,99 EUR** 8508020

**2 GEPÄCKTRÄGERTASCHE PLUS CITA**

wasserdichtes Material, mit geschweißten Nähten, mit Rollverschluss, Tragegriff und Schultergurt, Sicherheitsreflektoren, Innen- und Außentaschen, Volumen: ca. 30 L, einfaches Befestigen durch Easy-Release-System, Maße 34 x 45 x 10 cm  
**59,99 EUR** 8508023

**3 GEPÄCKTRÄGERTASCHE KURIER SCHWARZ**

aus strapazierfähiger, wasserundurchlässiger Tarpaulin-Plane, mit Sicherheitsreflektoren und Rollverschluss, inkl. abnehmbarem Schultertragegurt, Volumen: 18 L, Maße 24 x 53 x 12 cm  
**16,49 EUR** 8472927

**4 GEPÄCKTRÄGERTASCHE PLUS TERRA**

wasserdichtes Material, mit geschweißten Nähten, mit Rollverschluss, Tragegriff und Schultergurt, Sicherheitsreflektoren, Innen- und Außentaschen, Volumen: ca. 30 L, einfaches Befestigen durch Easy-Release-System, Maße 34 x 45 x 10 cm  
**69,99 EUR** 8508026

**FISCHER**



**5 FISCHER FAHRRADHELM BMX POWER S/M**

Innenschale aus hochfestem EPS, verstellbares Innenringsystem, verschließbare Y-Gurtführung, Ratschenschluss mit Feinjustierung, Reflexstreifen hinten und seitlich, integriertes LED-Rücklicht, Kopfumfang: 54 - 58 cm  
**49,99 EUR** 8472925

**6 FISCHER FAHRRADHELM BMX KINDER SPLASH S/M**

Innenschale aus hochfestem EPS, verstellbares Innenringsystem, verschließbare Y-Gurtführung, Ratschenschluss mit Feinjustierung, Lüfteinlässe, Kopfumfang: 54 - 58 cm  
**42,99 EUR** 8472935

*Fahrradzubehör*



**FISCHER FALTSCHLOSS PROTEC FK110**

kunststoffummantelte Stäbe, L 110 cm, inkl. 2 Sicherheitsschlüssel, leichte Montage  
**36,99 EUR** 8300113



**FISCHER FALTSCHLOSS ZAHLEN PROTEC FN85**

kunststoffummantelte Stäbe, L 110 cm, 4-fach Zahlenwalze mit 10.000 frei wählbaren Zahlenkombinationen, flexibel und kompakt, praktische Handhabung  
**32,99 EUR** 8490444



**FISCHER CRASH-SENSOR FIND.U**

Ersthelfer incl. Rettungs-App, erkennt einen Sturz, alarmiert Notfallkontakte und sendet GPS-Daten vom Unfallort, inkl. 2 Halterungen, Lithium-Ionen Akku, USB-C Anschluss  
**59,99 EUR** 8490443



**AKKU-USB-LED BELEUCHTUNGSSET**

Frontleuchte bis 80 Lux, umschaltbar auf 40 Lux/20 Lux, mit Sensormodus, Leuchtdauer bis zu 22 Stunden, 4 LED's, Rückleuchte TWIN mit Bodenbeleuchtung, Leuchtdauer bis zu 240 Minuten, 5 LED's, aufladbarer Li-Ionen-Akku  
**38,99 EUR** 8472929



**AKKU-USB-LED BREMSLICHT STABLEUCHE**

Premium-Rücklicht + Stop-Licht, 50 Lichter (25 leuchten bei Fahrt, 50 leuchten beim Bremsen), Leuchtdauer bis zu 12 Stunden, einfache Montage mittels Universalhalterung, aufladbarer Li-Ionen-Akku, inkl. Micro-USB-Kabel  
**19,99 EUR** 8472932



**FISCHER FAHRRADHELM URBAN PLUS BROOKLYN L/XL**

mehr Sicherheit, optimale Passform, extrem stabile Schale, Reflexstreifen am Helm, großes und helles Rücklicht mit drei verschiedenen Leuchtfunktionen  
**59,99 EUR** 8470653





### FASSADENFARBE, 10 L

Außenfarbe mit bis zu 5 Jahren Wetterschutz, gute Deckkraft, leicht füllend, wasserdampfdurchlässig, für außen, ausreichend für ca. 60 m<sup>2</sup>, Farbe: weiß, matt  
**49,99 EUR** 5 EUR / L 782306

### PREMIUM FASSADENFARBE, 10 L

Premium Außenfarbe mit bis zu 10 Jahren Wetterschutz, hohe Deckkraft, bei hoher Ergiebigkeit, leicht füllend, wasserdampfdurchlässig, für außen, ausreichend für ca. 60 m<sup>2</sup>, Farbe: weiß, matt  
**79,99 EUR** 8 EUR / L 605880



### TIEFGRUND, 5 L

lösemittelfreie untergrundverfestigende Acryl-Spezialgrundierung, mit hoher Tiefenwirkung, atmungsaktiv, sehr leichte Verarbeitung, für innen und außen, Farbe: transparent  
**24,99 EUR** 5 EUR / L 781972



### SOCKELFARBE, 5 L

Spezial-Dispersionsfarbe für dauerhaft wetterbeständige Neu- und Renovierungsanstriche des Fassadensockels im Außenbereich, ausreichend für ca. 25 m<sup>2</sup>, seidenmatt, z. B. Farbe: Schiefer  
**37,99 EUR** 7,60 EUR / L 612587



### FARBROLLER WALLSTAR

ideale Walze für grobe Putze und Fassaden, perfektes Oberflächen-Finish durch speziell veredelt Garn, sehr gute Farbaufnahme u. -abgabe, fusselfrei, 3K-Griff teleskopierbar, ca. Breite 25 cm  
**18,99 EUR** 8492935



**Alpina**  
**PREMIUM FASSADENFARBE**  
 10 L  
 Mit Aqua-Protect-Formel  
 für hochwertige Fassadenanstriche und langen Wetterschutz

**15 JAHRE**  
 Wetterschutz\*

Atmungsaktiv

**NR.1 FARBEN-MARKE\***  
 Markenführerschaft  
 Qualitätssiegel

Abtönbar! Mit Aqua-Protect-Formel

**Alpina**  
**FASSADENFARBE**  
 10 L  
 Mit Füll-Effekt!  
 für effektiven und gut deckenden Fassadenschutz

**6 JAHRE**  
 Wetterschutz\*

Atmungsaktiv

**NR.1 FARBEN-MARKE\***  
 Markenführerschaft  
 Qualitätssiegel

Leicht füllend Mit Füll-Effekt!

### ALPINA PREMIUM FASSADENFARBE, 10 L

hochdeckende, weiße matte Fassadenfarbe mit Schutzwirkung gegen Algen-, Pilz- und Moosbefall, ideal geeignet für hochwertige Fassadenanstriche und langen Wetterschutz, extrem wetterbeständig, abtönbar mit max. 5 % Alpina Color, Reichweite: 10 L für 70 m<sup>2</sup>  
**104,99 EUR** 10,50 EUR / L 8036638

### ALPINA FASSADENFARBE, 10 L

gut deckende, weiße matte Fassadenfarbe, sorgt für effektiven und gut deckenden Fassadenschutz, leicht füllend, wetterbeständig, abtönbar mit Alpina Color, Reichweite: 10 L für ca. 60 m<sup>2</sup>  
**59,99 EUR** 6 EUR / L 8036648





	1 PremiumPlus Dauerschutzlasur	2 Premium Holzlasur	3 Holzdeckfarbe	4 Holzöl
Anwendungsbereich	Acryllasur für Innen/Außen	Acryllasur für Innen/Außen	Acrylholzdeckfarbe für Außen	Acrylöl für Außen
Eigenschaften	<ul style="list-style-type: none"> <li>• sehr hoher Wetterschutz für bis zu 8 Jahre</li> <li>• hoher Schutz vor UV-Strahlen und Nässe</li> </ul>	<ul style="list-style-type: none"> <li>• hoher Wetterschutz für bis zu 5 Jahre</li> <li>• optimaler Wetterschutz für zahlreiche Hölzer</li> </ul>	<ul style="list-style-type: none"> <li>• dauerhafter Wetterschutz für bis zu 10 Jahre</li> <li>• Intensivschutz gegen UV-Strahlen und Nässe</li> </ul>	<ul style="list-style-type: none"> <li>• Schutz/ Pflege</li> </ul>
Farbtöne	<p><b>PremiumPLUS:</b> weiß, farblos, eiche hell, kiefer, buche, teak, palisander, nussbaum, anthrazit, hellgrau</p> <p><b>Premium Holzlasur:</b> farblos, eiche hell, kiefer, teak, palisander, kastanie, mahagoni, nussbaum, ebenholz, hellgrau</p>		weiß, grau, anthrazit, schwedenrot, moosgrün, schokobraun	farblos, bangkirai, teak, douglasie

**1 PREMIUMPLUS DAUERSCHUTZLASUR, 750 ML**  
 Mittelschichtlasur für einen hohen Schutz vor UV-Strahlen und Nässe von hochwertigen Holzbauteilen, ideal auch für den Schutz von Fenstern und Türen sowie von hochwertigen Möbeln im Innen- und Außenbereich, erhältlich in 10 Farbtönen, z. B. Farbe: anthrazit  
**17,99 EUR** 23,99 EUR / L 8385359

**2 PREMIUM HOLZLASUR, 750 ML**  
 vielseitige Dünnschichtlasur für den Außenbereich, optimaler Wetterschutz für zahlreiche Hölzer, wie zum Beispiel Holzzäune, erhältlich in 10 Farbtönen, z. B. Farbe: teak  
**14,99 EUR** 19,99 EUR / L 8385317

**3 HOLZDECKFARBE, 750 ML**  
 seidengänzende Holzdeckfarbe für einen deckenden Intensivschutz gegen UV-Strahlen und Nässe, hochelastisch mit integriertem Filmschutz, perfekt geeignet für z. B. Holzhäuser, Fachwerk und Pergolen, erhältlich in 6 Farbtönen, z. B. Farbe: weiß  
**17,99 EUR** 23,99 EUR / L 605875

**4 HOLZÖL, 750 ML**  
 tiefenwirksames und schnelltrocknendes Öl, imprägniert und schützt vor Vergrauung, für einen langanhaltenden Witterungsschutz beanspruchter Holzflächen im Außenbereich, erhältlich in 4 Farbtönen, z. B. Farbton: bangkirai  
**16,99 EUR** 22,65 EUR / L 8385304



**ALUMINIUM- TELESKOPSTAB**  
 ausziehbar auf 200cm Länge, mit Konus, für die stabile Befestigung des Lasur-Flächenstreichers WoodStar und aller Farbrollerbügel, der leichte und zuverlässige Helfer für alle Überkopparbeiten  
**14,99 EUR** 419571



**GARTENFARBE/GARTENLASURFARBE, 750 ML**  
 die Gartenfarbe und Gartenlasurfarbe lassen Ihr Mobiliar und Accessoires im Garten neu erstrahlen, mit einem deckenden Anstrich oder halbdeckend für einen tollen natürlichen Effekt, perfekt für den Anstrich von Gartenmöbeln, Gartenhäusern und Dekoration, Wunschfarbe individuell gemischt und sofort zum Mitnehmen  
**17,99 EUR** 23,99 EUR / L 8383898



Lassen Sie sich von dieser Farbauswahl inspirieren. Weitere Wunschfarbtöne finden Sie am Farbmisch-Service. Sie werden individuell für Sie gemischt und sind sofort zum Mitnehmen!



**PLUS 30 % mehr Reichweite!**

**LASUR-FLÄCHENSTREICHER WOODSTAR**  
 für perfekte Lasurarbeiten, 2K-Stiel teleskopierbar, sehr hohe Farbaufnahme durch integrierten Farbtank, ermöglicht tropffreie Verarbeitung, dadurch auch für Überkopparbeiten bestens geeignet, perfekte Dosierbarkeit für ein sehr gleichmäßiges Oberflächen-Finish, z. B. Maße: 100 x 30 mm  
 ab **17,99 EUR** 8153684



**LASUR-FLACHPINSEL WOODSTAR**  
 für perfekte Lasurarbeiten, sehr hohe Farbaufnahme durch integrierten Farbtank, ermöglicht tropffreie Verarbeitung, dadurch auch für Überkopparbeiten bestens geeignet, perfekte Dosierbarkeit, für ein sehr gleichmäßiges Oberflächen-Finish, z. B. Breite 30 mm  
 ab **6,49 EUR** 8153716

**Sehr gleichmäßiges Oberflächen-Finish!**

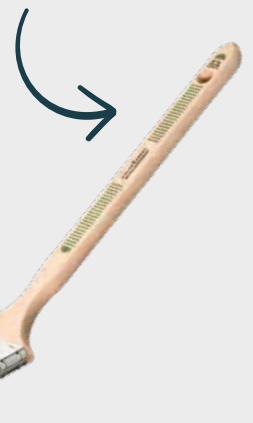

**LASUR-ECKENPINSEL WOODSTAR**  
 für perfekte Lasurarbeiten, sehr hohe Farbaufnahme durch integrierten Farbtank, ermöglicht tropffreie Verarbeitung, dadurch auch für Überkopparbeiten bestens geeignet, für ein sehr gleichmäßiges Oberflächen-Finish, z. B. Breite 50 mm  
 ab **12,99 EUR** 8153676





### 1 BONDEX HOLZLASUR FÜR AUSSEN

lösemittelhaltige flüssige Holzlasur, die alle Hölzer im Außenbereich intensiv vor Nässe, UV-Strahlung und anderen Witterungseinflüssen schützt, mit Grünbelagsschutz für die Oberflächen, wittert natürlich ab, ohne abzuplatzen, keine Grundierung notwendig, verschiedene Farbtöne, z. B. Farbe Nussbaum, 4,8 L  
**44,99 EUR** 10,00 / L 217527

### 2 DAUERSCHUTZLASUR

lösemittelbasierte, gelartige Lasur, die tropf- und spritzgehemmt, für sehr hohe wetterbeständige Anstriche von Gartenhäusern, Fassaden, Zäune und mehr im Außenbereich - und das bis zu 8 Jahre, betont die natürliche Holzstruktur und wittert natürlich ab, ohne abzuplatzen, blockfest, verschiedene Farben, erhältlich in 0,75 L, 2,5 L und 4 L, z. B. Farbe: Eiche hell, 4 L  
**64,99 EUR** 16,25 / L 264398

## Der Nr. 1 Holzschutz aus Skandinavien

### HOLZLASUR FÜR AUSSEN

extrem wetterbeständige Holzlasur, die alle Holzoberflächen im Außenbereich intensiv vor Nässe, UV-Strahlung und anderen Witterungseinflüssen schützt, mit Grünbelagsschutz für die Oberflächen, wittert natürlich ab, ohne abzuplatzen, verschiedene Farben, erhältlich in 0,75 L, 2,5 L, 4 L und 5 L, z. B. Farbe: Nussbaum, 4 L  
**44,99 EUR** 12,00 / L 719976



### GARDEN COLORS

halbdeckende Farbe für Vintage-Flair auf Holzmöbeln und Accessoires aus Holz, Terrakotta, Zink\* (\*Vorbehandlung mit Bondex Isolier- und Allgrund empfohlen), vielfältig kombinierbar, zeichnet sich durch eine leichte Verarbeitung aus, erhältlich in 0,75 L und 2,5 L, z. B. Farbe: Flippig Flieder, 0,75 L  
**18,99 EUR** 25,32 / L 8118770



### DAUERSCHUTZ-FARBE

qualitativ hochwertige Holzfarbe, schützt dauerhaft Holz und viele andere Untergründe wie Aluminium, Stahl und Kunststoff bis zu 12 Jahre vor schädlichen Witterungseinflüssen, geeignet für Kinderspielzeug nach DIN/EN 71 Teil 3, verschiedene Farbtöne, erhältlich in 0,75 L, 2,5 L und 4 L (nur Weiß), z. B. Farbe: Schneeweiß, 2,5 L  
**49,99 EUR** 20,00 / L 417281



### GARDEN COLORS SPRAY, 400 ML

ist ein deckender Lack auf Lösemittelbasis, für Vintage-Flair auf Holzmöbeln und Accessoires aus Holz, Terrakotta und Zink im Außenbereich, einfacher und schneller Farbauftrag: Schütteln und Sprühen, ermöglicht einen einfachen Farbauftrag selbst an schwer zu erreichenden Stellen, trocken in nur einer Stunde, z. B. Farbe: Lichtblau  
**15,49 EUR** 38,73 / L 8381578





### 1 WETTERSCHUTZ-ÖL

mind. 4 Jahre extreme Haltbarkeit, 75% bio-basierendes Holzöl auf Wasserbasis, extrem hoher Wetter- & UV-Schutz, einfache Verarbeitung durch eine lange Offenzeit zur Reduktion von Pinselstrichen auf der Oberfläche, 2 Farben, erhältlich in 0,75 L und 2,5 L, z. B. Farbe anthrazit, 0,75 L  
**18,99 EUR** 25,32 / L 8669904

### 2 WETTERSCHUTZ-FARBE

atmungsaktiver und hochdeckender Wetterschutz für alle Hölzer im Außenbereich und das bis zu 10 Jahre, wetter- und UV-beständig, zeichnet sich durch eine enorme Farbtonbeständigkeit und sichere Verarbeitung selbst bei niedrigen Temperaturen aus, verschiedene Farben erhältlich in 0,75 L und 2,5 L, z. B. Farbe: anthrazit, 2,5 L  
**44,99 EUR** 18,00 / L 8669886

### 3 WETTERSCHUTZ-LASUR

regenfest nach 30 Minuten, tropf- und spritzgehemmt, extrem hoher Wetter- & UV-Schutz, Saison-erweiterung - da bereits ab 2 Grad anwendbar, hält bis zu 8 Jahre, verschiedene Farben, erhältlich in 0,75 L und 2,5 L, z. B. Farbe: Nussbaum, 2,5 L  
**56,99 EUR** 22,80 / L 8669900



## Der Nr. 1 Holzschutz aus Skandinavien

### HOLZ NEU REINIGER & ENTGRAUER, 1 L

für Gartenmöbel, Gartenparkett, entgraut Hart- und Nadelhölzer, universell einsetzbar, sehr ergiebig, farblos, erhältlich in 1 L und 2,5 L, z. B. 1 L  
**18,49 EUR** 729230



### TEAK-REINIGER & ENTGRAUER, 1 L

für eine kraftvolle, gründliche Reinigung und Entgrauung von allen Teakoberflächen im Außenbereich  
**12,49 EUR** 227005



### KRAFT-REINIGER FÜR HARTHÖLZER, 0,5 L

für kraftvolle und gründliche Reinigung von Harthölzern, Terrassenböden und Pergolen, Reinigung und Pflege in einem, löst selbst hartnäckigste Verschmutzungen  
**9,99 EUR** 19,98 / L 595041



### HOLZ-ÖLE

lösemittelhaltiges, dünnflüssiges Öl, das einen extrem wasserabweisenden Schutz verleiht und vor Austrocknung und Vergrauung schützt, für Terrassen, Gartenmöbel und mehr im Außenbereich (ausgenommen Massaranduba, Garapa und Bambus), besonderer Schutz vor UV-Strahlung und somit vor Austrocknung, Rissbildung und Vergrauung, das natürliche Erscheinungsbild des Holzes wird somit geschützt und erhalten, verschiedene Farbtöne, erhältlich in 0,75 L, 2,5 L, und 4 L, z. B. Farbe: Teak, 0,75 L  
**16,99 EUR** 22,65 / L 305775



### WPC-IMPRÄGNIERUNG, 1 L

imprägniert und versiegelt Oberflächen aus Holz-Kunststoff-Verbundwerkstoffen (sog. WPC) dauerhaft und schützt unsichtbar vor Verschmutzungen und Gebrauchsspuren  
**29,99 EUR** 719978





# Montage-Power

## 1 UNIVERSAL, 450 G

universell einsetzbarer, schnellfixierender 1K-Hybrid-Kleb- und Dichtstoff, sowohl für Montageverklebungen, als auch für elastisches Kleben und zum Abdichten und Verfüllen geeignet, Farbe: weiß  
**10,49 EUR** 23,31 EUR / KG 8209335

**Einer für Alles!**

## 2 X-TREME, 450 G

schnellfixierender 1K-Hybrid-Klebstoff mit extremer Endfestigkeit, ideal zur Schnellmontage ohne zusätzliche mechanische Fixierung, geeignet zum Verkleben von Naturstein und Marmor, Farbe: weiß  
**10,99 EUR** 24,42 EUR / KG 257756

**Der Extrastarke!**

## 3 MEGA FLEX, 450 G

hochelastischer 1K-Hybrid-Kleb- und Dichtstoff für saugende und nichtsaugende Materialien, ideal für vibrations- und trittschalldämmende Verklebungen sowie für Dehn- und Anschlussfugen, Farbe: weiß  
**9,99 EUR** 22,20 EUR / KG 8209336

**Der Flexible!**

## 4 GLASKLAR, 300 G

hochtransparenter Klebstoff mit elastischer Einstellung für saugende und nicht saugende Materialien, ideal zum unauffälligen Verkleben und Verfugen, perfekt für Glas, Farbe: glasklar  
**10,99 EUR** 36,63 EUR / KG 8209337

**Der Glasklare!**



# Fugendichtstoffe & Bau-Klebstoffe für alle Materialien



**Position 5 - 8 in verschiedenen Farben erhältlich!**

## 5 BAU-ACRYL, 310 ML

Acryl Dichtstoff für den Um- und Ausbau, übertapezierbar, alterungsbeständig, haftet ohne Voranstrich auf fast allen Baumaterialien, z. B. Farbe: weiß  
**4,99 EUR** 16,10 EUR / L 673998

## 6 SANITÄR-SILIKON, 310 ML

Silikon Dichtstoff für Küche, Bad, WC, dauerhaft wasserdicht, pilzhemmend ausgerüstet, UV-, witterungs- und alterungsbeständig, beständig gegen handelsübliche Haushaltsreiniger, z. B. Farbe: weiß  
**8,79 EUR** 28,35 EUR / L 673995

## 7 BAU-SILIKON, 310 ML

Silikon Dichtstoff für den Neu- und Altbau, optimale Elastizität, alterungsbeständig, geruchsarm, für Innen und Außen, z. B. Farbe: transparent  
**8,99 EUR** 29,00 / L 673979

## 8 NATURSTEIN-SILIKON, 310 ML

Silikon Dichtstoff für Marmor, Granit, etc., verursacht keine Randzonenverfärbung auf Naturstein, extrem hohe Alterungs- und Witterungsbeständigkeit, z. B. Farbe: anthrazit  
**11,99 EUR** 38,68 EUR / L 673984

## 9 HOCHTEMPERATUR-SILIKON, 310 ML

Spezial-Silikon für hohe Temperaturen, extrem temperaturbeständig bis zu 280°C, für Ofenbau, Heizungs- und Klimageräte geeignet, Farbe: schwarz  
**12,99 EUR** 41,90 EUR / L 673996

## 10 MONTAGEKLEBER 450 G

Dispersions-Acryl-Kleber für Montagearbeiten, hohe Festigkeit, schnelle Verklebung, auch für Polystyrolschaumplatten geeignet, Farbe: weiß  
**8,79 EUR** 19,53 EUR / KG 673994



# DER ULTIMATIVE SCHUTZLACK FÜR ALLE METALLE

SCHÜTZT  
ALLE  
METALLE

DIREKT  
AUF ROST

ROSTSCHUTZ,  
GRUNDIERUNG  
& LACK

WITTERUNGS- &  
UV-BESTÄNDIG

SCHLAG- &  
KRATZFEST

SCHNELL  
TROCKNEND

FARBTON- &  
GLANZSTABIL



**HAMMERITE ULTIMA, 750 ML**  
Entdecken Sie jetzt den Metallschutz der nächsten Generation: HAMMERITE Ultima! Schützt alle Metalle - egal, ob Eisen, Zink, Aluminium oder Messing. Dank seiner schnellen Trocknung kann Ultima direkt auf Rost aufgetragen werden - ganz ohne Grundierung. Erhältlich in 10 beliebigen RAL-Farbtönen, in den Glanzgraden matt und glänzend wie, z. B. Farbe: Tiefschwarz RAL 9005, matt **26,99 EUR** 35,99 EUR / L 8372433

## COLOUR LOCK TECHNOLOGY

Das einzigartige Zusammenspiel besonderer Inhaltsstoffe sorgt für:

- Optimalen UV-Licht-Schutz
- Höchste und langanhaltende Farbton- und Glanzstabilität

Ultima Anstrich mit  
Color Lock Technology

Rostiger, verwitterter  
Untergrund

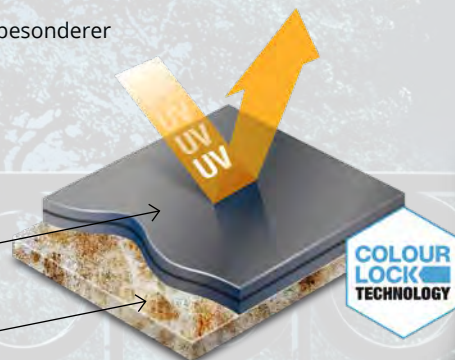

Wirksamkeit  
geprüft  
Regelmäßige  
Produkt-  
Überwachung  
[www.tuv.com](http://www.tuv.com)  
ID: 3217600706

### HAMMERITE METALL-SCHUTZLACK, 750 ML

3in1 - Rostschutz, Grundierung und Lack in einem. Die DUALTECH-Rezeptur bietet zudem einen Zwei-Wege-Schutz: Wasser perlt ab und Rost wird gestoppt, so bleibt Metall länger makellos. Besonders gut für Eisen-Metalle geeignet. Mit Haftgrundierung auch auf Nicht-Eisenmetallen anwendbar. Einzigartige HAMMERITE Schutzformel: Mit Korrosionsprüfung nach TÜV-Standard. Zum Verstreichen, Spritzen. Erhältlich in verschiedenen Glanzgraden und Farbtönen, z. B. Farbe: Anthrazitgrau RAL 7016, matt.

**19,99 EUR** 26,65 EUR / L 8204365



### HAMMERITE ZINKSPRAY, 400 ML

Bieten Sie korrosionsgefährdeten Metallen mit dem HAMMERITE Zinkspray einen hochwertigen Korrosionsschutz bei allen Witterungsverhältnissen! Es ist auch bei Temperaturen von +400°C extrem hitzebeständig, bietet gutes Deckvermögen und eine gute Haftung.

**16,99 EUR** 42,47 EUR / L 8372442







**INSEKTENSCHUTZ-PLISSEE - KOMPLETT-SET**

ideal bei engen Platzverhältnissen im Türöffnungsbereich, individuell kürzbar und einfach zu montieren, Klebe- oder Schraubmontage, rechts- oder linksseitige Öffnungsmöglichkeit, Insektenschutz-Gewebe beliebig positionierbar, Einbautiefe nur 24 mm, Aluminium-Profile und Führungsschienen mit effektiver Bürstendichtung, hochwertiges Insektenschutz Polyestergerewebe in anthrazit für sehr gute Licht- und Luftdurchlässigkeit, besonders geeignet für Türen mit häufiger Nutzung, Plissee-Tür kann bei Bedarf auch mit einem Handgriff dauerhaft geöffnet und beliebig positioniert werden, Maße: max. B 100 x H 215 cm, z. B. Farbe: weiß  
**139,99 EUR** 8218692

**Alle Schellenberg-Rahmensysteme sind Komplett-Sets inkl. aller benötigten Bauteile!**

*Unbeschwert den Frühling und Sommer genießen!*



**INSEKTENSCHUTZ-MAGNETVORHANG**

schließt sich nach dem Hindurchgehen automatisch dank durchgängigem Magnetband und einem Magnetblock, Lamellen aus Polyester in anthrazit für eine optimale Durchsicht, passt problemlos hinter Rollläden, individuell kürzbar in Höhe und Breite, in 2 Größen erhältlich, z. B. Maße: max. B 90 x H 210 cm  
**13,99 EUR** 8210818

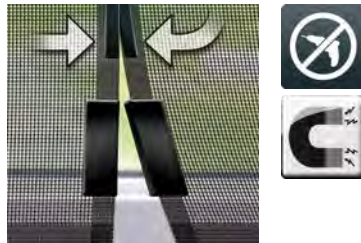

**INSEKTENSCHUTZ-TÜR PREMIUM**

individuell kürzbares Aluminium-Rahmenprofil Premium, Farbe weiß oder anthrazit, hochwertiges KLARSICHT-Fiberglasgewebe in anthrazit, Eckverbinder mit verdeckten Schnittkanten, mit integrierten Magneten für sicheren Türverschluss, hochwertige Aluminium-Scharniere, besonders hohe Stabilität, in 2 Größen erhältlich, z. B. Maße: max. B 100 x H 215 cm, z. B. Farbe: anthrazit  
**114,99 EUR** 8387863



**INSEKTENSCHUTZ-TELESKOP-VORHANG - KOMPLETT-SET**

zu 90 % vormontiert, schnelle und einfache Montage durch selbstklebende Befestigungsleiste, der Vorhang ist teleskopierbar und kann leicht an die Türbreite angepasst werden, Farbe: anthrazit, in 2 Größen erhältlich, z. B. Maße: max. B 95 x H 220 cm  
**23,99 EUR** 127385



**INSEKTENSCHUTZ-TÜR PLUS**

individuell kürzbares Aluminium-Rahmenprofil Plus, Farbe weiß oder anthrazit, passt hinter die meisten Rollläden, Fiberglasgewebe in anthrazit für optimale Durchsicht, Eckverbinder mit verdeckten Schnittkanten, umlaufende Bürstendichtung gegen Kriechtiere, mit integrierten Magneten für sicheren Türverschluss, Maße: max. B 100 x H 210 cm, z. B. Farbe: weiß  
**79,99 EUR** 8387866





**INSEKTENSCHUTZ-FENSTER PREMIUM**

individuell kürzbares Aluminium-Rahmenprofil, Farbe weiß oder anthrazit, passt hinter die meisten Rollläden, hochwertiges KLARSICHT-Fiberglasgewebe in anthrazit für optimale Durchsicht und optimierte Luftdurchlässigkeit, Eckverbinder mit verdeckten Schnittkanten, integrierte Einhängefedern aus Edelstahl, umlaufende Bürstendichtung gegen Kriechtiere, inkl. Cuttermesser für exakten Gewebezuschnitt, einfache Montage ohne Bohren, in 2 Größen erhältlich, z. B. Maße: max. B 100 x H 120 cm, Farbe: weiß  
**67,99 EUR** 8152946

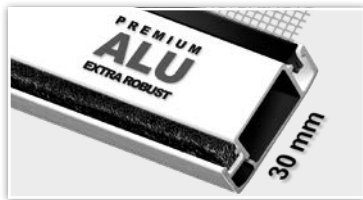

**Eigenschaften PREMIUM**

- Einbautiefe nur 18 mm
- fest verschraubte Kederlaschen
- hochwertiges KLARSICHT-Fiberglasgewebe in anthrazit für perfekte Durchsicht
- Profil 30 x 11 mm mit optimierter Profilgeometrie für besonders hohe Stabilität
- 10 Jahre Garantie

**i** Die wichtigsten Unterschiede zwischen Insektenschutz PREMIUM und PLUS.



**Eigenschaften PLUS**

- Einbautiefe nur 17 mm
- Kederlaschen zum Einkedern
- hochwertiges Fiberglasgewebe in anthrazit für gute Durchsicht
- Profil 27 x 9 mm
- 5 Jahre Garantie

**INSEKTENSCHUTZ-FENSTER PLUS**

individuell kürzbares Aluminium-Rahmenprofil, passt hinter die meisten Rollläden, Fiberglasgewebe in anthrazit für optimale Durchsicht, Eckverbinder mit verdeckten Schnittkanten, integrierte Einhängefedern aus Edelstahl, umlaufende Bürstendichtung gegen Kriechtiere, inkl. Cuttermesser für exakten Gewebezuschnitt, einfache Montage ohne Bohren, Farbe: weiß oder anthrazit, in 2 Größen erhältlich, z. B. Maße: max. B 100 x H 120 cm, Farbe: weiß  
**44,99 EUR** 8152923



**INSEKTENSCHUTZ-FENSTER TELESCOPE**

teleskopierbarer Rahmen aus Aluminium, stabil und langlebig, einfache und schnelle Montage ohne Bohren, Sägen oder Schneiden, in 2 Größen erhältlich, Farbe: weiß oder anthrazit, z. B. Maße: min. 60 x 70 cm bis max. 100 x 120 cm, Farbe: weiß  
**59,99 EUR** 8218690



**INSEKTENSCHUTZ-FENSTER MAGNETIC**

mit flexiblen Kunststoff-Profilen, UV- und witterungsbeständig, Fiberglasgewebe in anthrazit für gute Durchsicht, einfache Montage in nur 15 Minuten, individuell kürzbar, Befestigung mit Magnetstreifen zum Kleben, z. B. Maße: max. B 100 x H 120 cm, Farbe: weiß  
**22,99 EUR** 230228

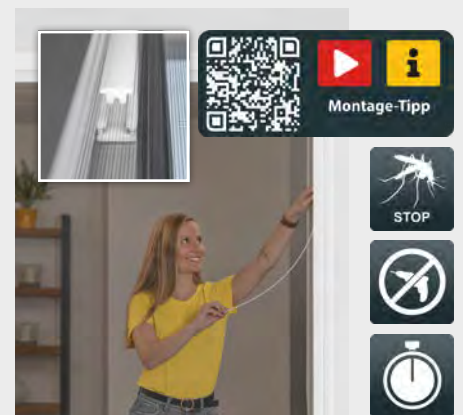

**INSEKTENSCHUTZ-EASY CLICK**

Kunststoff-Profile für eine unsichtbare Montage, idealer Schutz vor Insekten dank lückenlosem Halt, Fiberglasgewebe in anthrazit für gute Durchsicht, einfache Montage in nur 15 Minuten, individuell kürzbar, Einbautiefe nur 6 mm, z. B. Maße: max. B 100 x H 120 cm, Farbe: weiß  
**18,99 EUR** 8482832





**HOLZ & WPC REINIGER, 1,0 L**  
für alle Holz- und Holz-Kunststoff-Verbundwerkstoffe wie WPC, BPC u.a., beseitigt Schmutz, Flecken und andere Verunreinigungen, greift die Oberfläche nicht an, erhält je nach Arbeitsweise die natürliche Patina, zur Grund- und Unterhaltsreinigung geeignet  
**7,99 EUR** 620424

**HOLZMÖBEL REINIGER & PFLEGE, 0,5 L**  
zur Unterhaltsreinigung und Pflege aller Holzoberflächen, schützt vor täglicher Beanspruchung und Austrocknen, frischt auf und erzeugt einen seidmatten Glanz, ideal für alle hellen, dunklen, alten, neuen und antiken Möbel jeder Holzart, auch für Möbel im Innenbereich  
**12,99 EUR** 25,98 / L 8114922



**ROSTFLECKEN ENTFERNER, 0,5 L**  
entfernt zuverlässig und selbsttätig Rückstände von eisenhaltigen Düngern oder Rostflecken auf Terrassen und Gehwegen, bewahrt und sichert die natürliche Optik Ihrer Gartenplatten und Steine, durch die sanfte dennoch effektive Rezeptur ist es auch auf empfindlichen Oberflächen, wie z.B. Marmor, Granit etc. im Innenbereich anwendbar  
**12,99 EUR** 25,98 / L 411568



**ROST FREI KRAFTGEL, 75 ML**  
für die gründliche Entfernung von Rost, Rostflecken und Flugrost von Werkzeugen, Gartengeräten, Grillrosten, Garagentoren, Türklinken, Wasserhähnen, Heizkörperventilen u. v. m., mit innovativer Gelformel, schont die Oberfläche  
**5,99 EUR** 79,87 / L 8597613



**GRILL & BBQ REINIGER, 460 ML**  
sensationelle Haftformel, entfernt kraftvoll und schnell Fettspritzer, angebrannte Rückstände und allgemeine Verschmutzungen, auch hartnäckige Verkrustungen werden einfach gelöst, längere Schaumwirkung auch an senkrechten Flächen, geeignet für Elektro-, Gas- und Holzkohlegrills für Emaille, Metall, Guss, Chrom u.v.m., materialschonend  
**8,99 EUR** 19,54 / L 8114928



**FETT & VERKRUSTUNGEN ENTFERNER, 0,5 L**  
hochwirksam - beseitigt selbst stärkste Verkrustungen, entfernt selbsttätig und schnell eingebrannte Speisereste, Ruß und Fett, für Edelstahl, Keramik und Chrome  
**8,99 EUR** 17,98 / L 8125933



**ÖL & FETTFLECKEN ENTFERNER, 0,5 L**  
entfernt tiefenwirksam und gründlich Ölflecken und Ölverschmutzungen jeglicher Art auf Pflaster und Klinker, Betonwerksteinen, Estrich, Garagenböden, Einfahrten und Fußböden  
**11,99 EUR** 23,98 / L 692092





*Ganz einfach! Ganz sauber!*



**STEIN & PLATTEN  
INTENSIVREINIGER, 1,0 L**  
idealer Grundreiniger für alle Natur- und Kunststeinarten vor der nachfolgenden Versiegelung oder Imprägnierung, gewährleistet eine optimale Vorbereitung der Steinoberfläche und sichert somit ein langanhaltendes Ergebnis, verlässlich und sparsam beseitigt er starke Verschmutzungen oder alte Pflegeschichten  
**8,99 EUR** 8114913



**STEIN & PLATTEN  
IMPRÄGNIERUNG, 1,0 L**  
schützt Ihre saugfähigen Natur- und Kunststeinoberflächen für ca. 3 Jahre vor dem Eindringen von diversen Verschmutzungen, bewahrt verlässlich die natürliche Oberflächenstruktur Ihrer Gehweg- und Terrassenplatten und erleichtert die regelmäßige Unterhaltsreinigung  
**17,99 EUR** 105685



**STEIN & PLATTEN  
VERSIEGELUNG, 0,5 L**  
transparenter Oberflächenschutz für alle saugfähigen Steinoberflächen mit Langzeitwirkung, frisch auf und verstärkt Farbe sowie Struktur und hinterlässt seidenmatten Glanz, auch als 2,5 L Gebinde erhältlich  
**8,49 EUR** 16,98 / L 8289592



**ALGEN & GRÜNBELAG  
ENTFERNER, 1,0 L\***  
beseitigt selbsttätig und tiefenwirksam Algen und Grünbeläge von diversen Oberflächen, vermindert die Unfallgefahr durch rutschige Beläge, dient dem Werterhalt und der Beseitigung optischer Mängel der behandelten Oberflächen und verzögert den Neubefall, Konzentrat verdünnbar, d.h. z. B. 1,0 L reicht für ca. 100-150 m<sup>2</sup>  
**8,49 EUR** 227475

\*Biozidprodukte vorsichtig verwenden. Vor Gebrauch stets Etikett und Produktinformationen lesen.





### WÄSCHESCHIRM LINOMATIC 500 DELUXE COVER

Wäscheschirm mit automatischem Leineneinzug für saubere Leinen und saubere Wäsche, Easy-Lift-System für einfaches Öffnen mit geringstem Kraftaufwand, inkl. Schutzhülle  
**174,99 EUR** 8248481

Bekannt  
 aus dem TV!  

**LEIFHEIT**

So geht Haushalt heute.



**1 STANDTROCKNER PEGASUS 150 SOLID BLACK-EDITION**  
 Qualität und Standfestigkeit treffen auf zeitgemäßes Design! Inklusive 2 Kleinteilehalter zum einfachen Aufhängen von z.B. Socken oder Slips ohne Wäscheklammern, 15 m Trockenlänge bieten viel Platz zum Trocknen der Wäsche, 5 Jahre Garantie  
**49,99 EUR** 8762980



**2 LINOMATIC 400 EASY**  
 Wäscheschirm mit automatischem Leineneinzug für saubere Leinen und saubere Wäsche, im geschlossenen Zustand liegen die Leinen schmutzgeschützt in den Tragarmen, mit 40 m Leinenlänge  
**129,99 EUR** 8248480

**3 LINOMATIC 500 EASY**  
 mit 50 m Leinenlänge  
**149,99 EUR** 8248478

**4 RUCK-ZUCK-BETON, 25 KG**  
 zur schnellen Montage von Zaunpfählen, Wäsche-spinnen etc., ohne Anmischen, schnell erhärtend  
**9,99 EUR** 0,40 EUR/KG 336976





**SET PROFI XL MIT ROLLEN UND GRATIS STAUBBEZUG**

Komplett-Set, mit dem man komfortabel feucht- und staubwischen kann, Auspressen des Rundum-Wischbezugs per Fußbedienung, 360° Drehgelenk, Wischbreite 42 cm, ideal für große Flächen, inkl. integrierten Rollen für den leichten Transport  
**89,99 EUR** 8793642

# Praktisches Click-System

**EINER FÜR ALLE:**

Mit dem praktischen Click-System können Stiele und Aufsätze beliebig kombiniert werden. Die Easy-Click-Funktion ermöglicht ein automatisches Einrasten des Funktionsstiels. Einfach Reinigungskopf wechseln, einrasten, fertig.



Wand- und Deckenbesen Dusty Handgerät

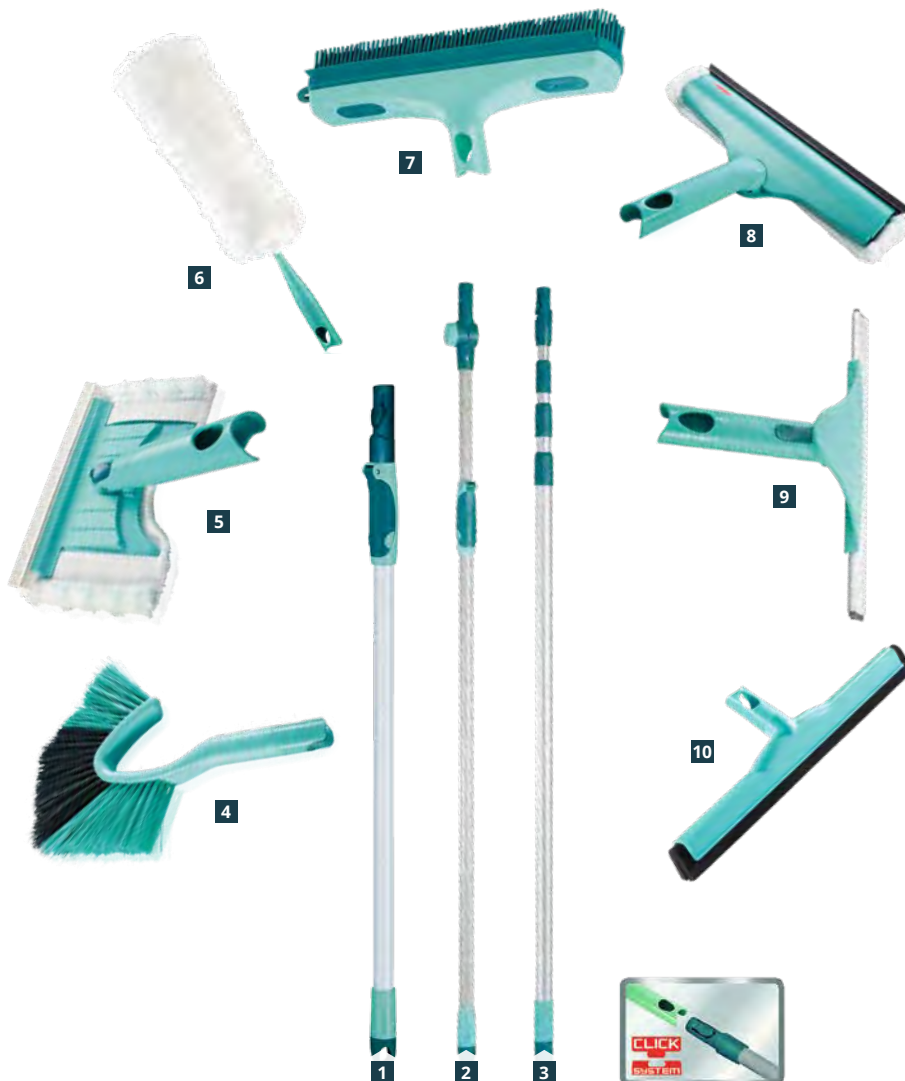

- 1 TELESKOPSTIEL BODEN**  
Abmessung: 90 bis 135 cm  
**10,99 EUR** 8062622
- 2 TELESKOPSTIEL 190 CM MIT GELENK**  
Abmessung: 110 bis 190 cm  
**14,99 EUR** 113627
- 3 TELESKOPSTIEL 400 CM**  
Abmessung: 130 bis 400 cm  
**32,99 EUR** 113633
- 4 WAND- UND DECKENBESEN DUSTY HANDGERÄT**  
zur Reinigung von schwer erreichbaren Stellen  
**10,99 EUR** 113589
- 5 FLIESEN-UND WANNENWISCHER FLEXI PAD**  
mit Abziehlippe und runder Aussparung  
**11,99 EUR** 113666
- 6 STAUBWEDEL DUSTER XL**  
XL-Reinigungslänge von 38 cm  
**11,99 EUR** 428419
- 7 GUMMIBESEN, B 30 CM**  
mit pflegeleichten und hygienischen Supraborsten  
**10,99 EUR** 8062619
- 8 FENSTERWISCHER 3IN1**  
bewegliches Gelenk für den perfekten Wischwinkel  
**21,99 EUR** 750304
- 9 ABZIEHER POWERSLIDE 28 CM**  
bewegliches Gelenk mit Arretierung am Griff  
**9,99 EUR** 8209931
- 10 WASSERSCHIEBER CLICK-SYSTEM**  
Wischbreite 45 cm  
**10,99 EUR** 8315138



## A

Acryl	266
Akku-Fugenreiniger	189
Akku-Gras- und Strauchscheren	187 - 188, 191
Akku-Heckenscheren	169, 187, 189
Akku-Kettensägen	197
Akku-Rasenmäher	182, 187
Akku-Rasentrimmer	186, 189
Akku-Sensen	189
Algenkescher	161
Alu-Gestell-Gartenmöbel	82 - 91
Alu-Zäune	22
Anzündkamin	143
Anzündwolle	146
Anzündwürfel	146
Auffahrrampen	258
Auflagenboxen	41, 108
Außenleuchten	112, 248 - 253
Autoanhänger-Zubehör	258
Autopflegemittel	256
Äxte	192

## B

Bedachung und Zubehör	57 - 60
Benzin-Motorsensen und Zubehör	190
Benzin-Rasenmäher	181
Beton	68
Bewässerungssteuerung	173
Bewässerungssysteme	170 - 171, 173
Bierzelt-Garnitur	131
Bitumenbahnen	51, 60
Blumensämereien	214 - 216
Bodentestset	223
Bollerwagen	130
Bräter	137 - 138

## C

Campingmöbel	126 - 127, 129 - 130
Campingtoilette und Zubehör	128
Carports und Zubehör	53, 235

## D

Dachbleche	58 - 59, 62 - 63
Dachpfannen	59
Dachrinnen- und Rohrreiniger-Set	177
Dachrinnenraupe	179
Dachrinnensysteme	61 - 62
Dampfreiniger und Zubehör	178
Drucksprüher	202, 231
Dünger	224, 230, 233, 238

## E

Elektro-Grill	135
Elektro-Heckenscheren	191
Elektro-Kettensägen und Zubehör	196
Elektro-Rasenmäher	183
Elektro-Rasentrimmer	190
Erden	218 - 219, 221, 232, 239
Estrich	68

## F

Fahrradpflegemittel	259 - 260
Fahrrad-Zubehör	260 - 261
Farbroller	262
Fassadenfarbe	262
Fenstersauger und Zubehör	178
Feuerkorb	147
Feuerschale	147
Feuerstelle	147 - 148
Feuertöpfe	144
Filteranlagen	151 - 152
Filterbälle	151
Fischfutter	165
Flüssiganzünder	146
Fugenreiniger	226

## G

Gabionen	23
Gartenabfallsäcke	198
Gartenbänke	101 - 102
Gartenbaustoffe	68
Gartendekoration	208, 211 - 213
Gartendekorationsmöbel	212
Gartenduschen	173
Gartenhäuser und Zubehör	46 - 52
Gartenkleingeräte	200 - 202
Gartenmauersteine	69 - 71
Gartenmöbel	76 - 107
Gartenpflege-Set	190
Gartenpumpen	167, 169
Gartenscheren	193, 202
Gartenschläuche	170, 172
Gartenschubkarren	198
Gartensteckdosen- und Verteiler	245 - 246
Gartenstecker	208
Gartenteiche und Zubehör	160 - 164
Gartentische	92 - 93
Gartenvlies und -gewebe	225, 227
Gasgrills und Zubehör	128, 132 - 134
Gaskocher	123, 128
Gehwegplatten	69
Geländersysteme	64 - 65

Gerätehäuser und Zubehör	40 - 45, 235
Getriebeastschere	193
Gewächshäuser und Zubehör	234, 236 - 237, 240
Gießkannen	204, 206
Granit-Gartensteine	67
Grillbestecke	140 - 141, 142
Grillbriketts	140, 144, 146
Grillgewürze und Saucen	138 - 139
Grillkohle	137, 140, 144 - 146
Grills und Zubehör	128, 132 - 145

## H

Häcksler	199
Hängekorb und Hängesessel	76, 79
Haushaltsreinigungsgeräte	272
Hauswasserwerke und Zubehör	168 - 169
Hochbeete und Zubehör	229, 240 - 244
Hochdruckreiniger	177
Hochentaster	189, 194
Hollywoodschaukel	103
Holzfarben	264
Holzfliesen	20
Holz-Gartenmöbel	98 - 102, 131
Holzkohle-Grills	137, 142 - 143
Holzlasuren und -öle	99, 263 - 265
Holzspalter	195
Holzverbinder und Beschläge	15
Holz-Zäune	8 - 14

## I

Insektenhotel	214
Insektenschutz für Tür und Fenster	268 - 269

## K

Kabeltrommeln	246 - 247
Kaminholzunterstände	18
Kehrmaschinen	179
Keramikfliesen	72
Kettensägen	188, 196 - 197
Kinder-Spielanlagen	30 - 35
Kinder-Spielzeug	36 - 39
Klarwassertauchpumpen	166, 169, 186
Komposter	199
Konstruktionsholz	21
Kunstgeflecht-Gartenmöbel	76 - 81
Kunstgeflecht-Pflanzgefäße	80
Kunststoff-Gartenmöbel	106 - 107

Alle Artikel, die nicht vorrätig sind, bestellen wir gerne für Sie! Dadurch können gegebenenfalls zusätzlich Lieferkosten entstehen.

**profi**-Artikel: Seite



L	
Lampenöl	146
Lasurpinsel	263
Laternen	213
Laub- und Rasensammler	179
Laubbläser	186, 189
Laubsauger	199
LED Solar-Gartenleuchten	112, 248 - 249
LED Strahler	247, 254 - 255
Lichterketten	112, 249
Liegematten	124 - 125
Liegen	103, 129

M	
Mähroboter	184 - 185
Markisen und Zubehör	110 - 111
Metallschutzmittel	267
Metall-Zäune	23
Montagekleber	266
Mörtel	68
Motoröle	257
Mülltonnenboxen	19

N	
Nass- und Trockensauger	178

P	
Paravants	14
Pavillons und Zubehör	112 - 114, 131
Pergolen	20
Pflanzgefäße	204 - 211
Pflanzkästen und Einsätze	203
Pflanzkörbe	209
Pflanztreppe	244
Pfostenkappen	15
Pfostenträger	15
Pinienrinde	220
Pizza-Öfen und Zubehör	136
Planschspielzeug	156 - 157
Poolchemie	159
Poolheizung	153
Poolroboter	153
Pools und Zubehör	150 - 152, 158 - 159
Poolsalz	152
Power-X-Change Starter Kits	188

99, 146, 219 - 223,  
227, 262 - 263,  
266



R	
Rankgitter und Rankzäune	13
Rankhilfe	213
Rasen- und Kantenschneider	185
Rasenmäher	181 - 183
Rasenreparatur	222
Rasensaatt	223 - 224
Rasentrimmer	186, 188 - 190
Rasenwaben	66
Rasenwalze	180
Räucherchips	145
Rechteckpflaster	73 - 75
Regenfasspumpe	166, 186
Regenmesser	208
Regenwasserspeicher und Zubehör	174 - 176
Reinigungsmittel	270 - 271
Rindenmulch	220, 227, 239
Rohrreinigungs-Set	177
Rollweg	20
Rosenspalier	13, 213

S	
Sägebock	197
Sämereien	214 - 216, 223, 228 - 229
Sandkästen	35 - 36, 39
Saunafass und Zubehör	49
Saunahaus und Zubehör	49, 51
Schädlingsbekämpfungsmittel	231, 238
Schaukeln	33 - 35, 38 - 39
Schirmständer	122
Schlafsäcke	124 - 125
Schlammsauger	160
Schmutzwasserpumpen	166, 169
Schneidgiraffe	193
Schnittschutzbekleidung	197
Schutzhüllen	109
Silikon	266
Sitzauflagen und Kissen	81, 96 - 97, 103
Solarduschen	153
Sonnenschirme und Zubehör	91, 116 - 122, 130
Sonnensegel und Zubehör	115
Spaten	192
Spialsand	35, 39
Splitte	66 - 67
Stahl-Gestell-Gartenmöbel	94 - 95
Stehtisch	131
Stein- und Fassadenreiniger	177, 271
Steine im Garten	66 - 75
Strandkörbe und Zubehör	104 - 105

Strandmuschel	130
Streuwagen	223
Sturmaschenbecher	135
Sturmanker	15

T	
Teichbecken	160
Teichfilteranlagen	162
Teichfolie	160 - 161
Teichschere	161
Teichstrahler	163
Teleskop-Heckenschere	189, 194
Terrassendielen	26 - 29
Terrassenheizer	148 - 149
Terrassenplatten	73 - 74
Terrassenbau-Zubehör	25
Terrassenüberdachung	54
Thermoflam	226
Trampolin	37
Trapezblech	58 - 59
Türvorhänge	126 - 127

U	
Unkrautstecher	192, 200

V	
Verlängerungskabel	247
Vertikutierer	180
Viereckregner	173
Vogel- und Insektenschutznetze	225
Vogeltränken	211, 214
Vordächer	55 - 56

W	
Wäscheschirme und -ständer	272
Wasserspielpumpen	163 - 164
Weidengeflecht-Zäune	16 - 17
Wellplatten	57
Wildvogelfutter	215, 217
Windlicht	213
Windräder	211
Wippsäge	195
WPC-Zäune	4 - 7

Z	
Zaunblenden	24
Zäune und Zubehör	4 - 17
Zauntore	22
Zelte	124 - 125

Alle Artikel, die nicht vorrätig sind, bestellen wir gerne für Sie! Dadurch können gegebenenfalls zusätzlich Lieferkosten entstehen.

profi-Artikel: Seite





## UNSERE EIGENMARKE

Nr. 1 Produkte für echte Profis | hochwertig und leistungsstark



GÜLTIG BIS **30.06.2024**

Abholpreise in Euro | Abgabe in haushaltsüblichen Mengen | Abbildungen können vom Original abweichen

Alle Artikel ohne Dekoration, sofern nicht ausdrücklich ausgewiesen | Für Druckfehler und Irrtümer keine Haftung | Preisänderungen vorbehalten | Liefermöglichkeiten vorbehalten

Aufgrund unvorhersehbarer Marktentwicklungen kann es zu Preissteigerungen und Lieferengpässen kommen! Die aktuellen Preise finden Sie im Markt vor Ort.



Wir sind Mitglied von Bauvista. Unser Ansprechpartner als Komplettanbieter für Baustoff-Fachhandel, Baumarkt, Garten, Einzelhandel und Gesellschafter mit jahrzehntelanger Erfahrung und ausgewiesener Expertise.